

Haier

HFW7918EIMP

HFW7918EIMB

HFW7918EIMP(UK)



Refrigerator
User Guide

GB

Kühlschrank
Benutzerhandbuch

DE

Frigorífico
Guía del usuario

ES

Réfrigérateur
Manuel d'utilisation

FR

Frigorifero
Guida per l'utente

IT

Koelkast
Gebruiksaanwijzing

NL

Køleskab
Brugervejledning

DA

Jääkaappi
Käyttöopas

FI

Kjøleskap
Brukerhåndboken

NO

Kylskåp
Handbok

SV

Chladnička
Uživatelská příručka

CS

Chladnička
Príručka používateľa

SK



EN WARNING: Risk of fire/flammable material.

The symbol indicates there is a risk of fire since flammable materials are used. Take care to avoid causing a fire by igniting flammable material.

DE WARNUNG: Brandgefahr/ brennbares Material.

Das Symbol weist auf Brandgefahr hin, da brennbare Materialien verwendet werden. Verhindern Sie die Entstehung von Branden, die durch entflammbare Materialien verursacht werden.

ES ADVERTENCIA: Riesgo de incendio o material inflamable.

El símbolo indica que existe riesgo de incendio, dado que se utilizan materiales inflamables. Se debe procurar evitar incendios mediante la combustión de materiales inflamables.

FR ATTENTION: Risque d'incendie ou de matières inflammables.

Le symbole montre qu'il y'a le risque de matériaux inflammables sont utilisés. Prendre soin d'éviter de provoquer un incendie en ingérant des matières inflammables.

IT ATTENZIONE: Rischio di incendio/materiali infiammabili.

Il simbolo indica il rischio di incendio nel caso di utilizzo di materiali infiammabili. Fare attenzione ed evitare l'insorgere di incendi a causa della combustione di materiali infiammabili.

NL WAARSCHUWING: Risico op brand/ontvlambaar materiaal.

Het symbool geeft aan dat er brandgevaar bestaat doordat brandbare materialen worden gebruikt. Let op dat u geen brand veroorzaakt door brandbare materialen te ontsteken.

DA ADVARSEL: Brandfare/brændbart materiale.

Symbolet viser, at der er brandfare, da der er anvendt brændbart materiale. Vær omhyggelig med at undgå at starte en brand som følge af antændelse af brændbart materiale.

FI VAROITUS: Tulipalon vaara / syttyvä materiaalia.

Symboli osoittaa tulipalon vaaraa, joka johtuu käytetyistä syttyvistä materiaaleista. Varo, ettet aiheuta tulipaloa sytyttämällä syttyvää materiaalia.

NO ADVARSEL: Fare for brann / brennbart materiale.

Symbolet angir at det er fare for brann siden brannfarlige materialer er brukt. Vær forsiktig så du unngår å forårsake brann ved å isolere brannfarlige materialer.

SV VARNING: Risk för brand/brandfarliga material.

Symbolen indikerar att det finns en brandrisk eftersom brandfarliga material används. Var försiktig så att brandfarliga material inte fattar eld.

CS VAROVÁNÍ: Nebezpečí požáru/hořlavý materiál.

Tento symbol signalizuje, že hrozí nebezpečí požáru kvůli použití hořlavých materiálů. Dejte pozor, abyste zamezili způsobení požáru zapálením hořlavého materiálu.

SK VAROVANIE: Nebezpečenstvo požiaru/horľavý materiál.

Symbol označuje nebezpečenstvo požiaru, pretože sa používajú horľavé materiály. Dávajte pozor, aby ste predišli vzniku požiaru vznietením horľavého materiálu.



User Manual

Refrigerator-Freezer

HFW7918EIMP

HFW7918EIMB

HFW7918EIMP(UK)

GB

Haier

Thank you for purchasing a Haier Product.

Please read these instructions carefully before using this appliance. The instructions contain important information which will help you get the best out of the appliance and ensure safe and proper installation, use and maintenance.

Keep this manual in a convenient place so you can always refer to it for the safe and proper use of the appliance.

If you sell the appliance, give it away, or leave it behind when you move house, make sure you also pass this manual so that the new owner can become familiar with the appliance and safety warnings.

Legend



Warning – Important Safety information



General information and tips



Environmental information

Disposal



Help protect the environment and human health. Put the packaging in applicable containers to recycle it. Help to recycle waste of electrical and electronic appliances. Do not dispose appliances marked with this symbol with the household waste. Return the product to your local recycling facility or contact your municipal office.



WARNING!

Risk of injury or suffocation!

Refrigerants and gases must be disposed of professionally. Ensure that the tubing of the refrigerant circuit is not damaged before being properly disposed of. Disconnect the appliance from the mains supply. Cut off the mains cable and dispose of it. Remove the trays and drawers as well as the door catch and seals, to prevent children and pets to get closed in the appliance.

Safety information 4

Product description 10

Control panel 11

Use 12

Equipment 30

Care and cleaning 33

Troubleshooting 35

Installation 40

Technical data 44

Customer service 46

Accessories

Check the accessories and literature in accordance with this list:

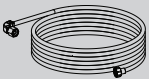

Water pipe

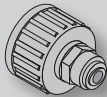

Water connector



Energy lable



Warranty card



User manual
 "OK" Sticker
 User manual

Before switching on the appliance for the first time read the following safety hints!:



WARNING!

Before first use

- ▶ Make sure there is no transport damage.
- ▶ Remove all packaging and keep out of children's reach.
- ▶ Wait at least two hours before installing the appliance in order to ensure the refrigerant circuit is fully efficient.
- ▶ Handle the appliance always with at least two persons because it is heavy.

Installation

- ▶ The appliance should be placed in a well-ventilated place. Ensure a space of at least 10 cm above and around the appliance.
- ▶ Never place the appliance in a damp area or location where it might be splashed with water. Clean and dry water splashes and stains with a soft clean cloth.
- ▶ Do not install the appliance in direct sunlight or in the near of heat sources (e.g. stoves, heaters).
- ▶ Install and level the appliance in an area suitable for its size and use.
- ▶ **WARNING:** Keep ventilation openings in the appliance or in the in-built structure clear of obstruction.
- ▶ Make sure that the electrical information on the rating plate agrees with the power supply. If it does not, contact an electrician.
- ▶ The appliance is operated by a 220-240 VAC/50 Hz power supply. Abnormal voltage fluctuation may cause the appliance to fail to start, or damage to the temperature control or compressor, or there may be an abnormal noise when operating. In such case, an automatic regulator shall be mounted.
- ▶ Do not use multi-plug adapters and extension cables.
- ▶ **WARNING:** Do not locate multiple portable socket-outlets or portable power supplies at the rear of the appliance.
- ▶ **WARNING:** When positioning the appliance, ensure the supply cord is not trapped or damaged.
- ▶ Do not step on the power cable.
- ▶ Use a separate earthed socket for the power supply which is easy accessible. The appliance must be earthed.



WARNING!

- ▶ Only for UK: The appliance's power cable is fitted with 3-cord (grounding) plug that fits a standard 3-cord (grounded) socket. Never cut off or dismount the third pin (grounding). After the appliance is installed, the plug should be accessible.
- ▶ **WARNING:** Do not damage the refrigerant circuit.

Daily use

- ▶ This appliance can be used by children aged from 8 years and above and persons with reduced physical, sensory or mental capabilities or lack of experience and knowledge if they have been given supervision or instruction concerning use of the appliance in a safe way and understand the hazards involved.
- ▶ Children shall not play with the appliance.
- ▶ Children aged from 3 to 8 years are allowed to load and unload refrigerating appliances, but not allowed to clean and install the refrigerating appliances.
- ▶ Keep away children under 3 years of age from the appliance unless they are constantly supervised.
- ▶ Cleaning and user maintenance shall not be made by children without supervision.
- ▶ The appliance must be positioned so that the plug is accessible.
- ▶ If coal gas or other inflammable gas is leaking into vicinity of the appliance, turn off the valve of the leaking gas, open the doors and windows and do not unplug the power cable of the refrigerator/freezer or any other appliance.
- ▶ Notice that the appliance is set for operation at the specific ambient range between 10 and 38°C. The appliance may not work properly if it is left for a long period at a temperature above or below the indicated range.
- ▶ Do not place unstable articles (heavy objects, containers filled with water) on top of the refrigerator/freezer, to avoid personal injury caused by falling or electric shock caused by contact with water.
- ▶ Do not pull on the door shelves. The door may be pulled slant, the bottle rack may be pulled away, or the appliance may topple.
- ▶ Open and close the door only with handles. The gap between the door and the cabinet is very narrow. Do not put your hands in these areas to avoid pinching your fingers. Open or close the refrigerator/freezer doors only when there are no children standing within the range of door movement.



WARNING!

- ▶ To avoid contamination of food, please respect the following instructions:
 - ▶ – Opening the door for long periods can cause a significant increase of the temperature in the compartments of the appliance.
 - ▶ – Clean regularly surfaces that can come in contact with food and accessible drainage systems.
 - ▶ – Clean water tanks if they have not been used for 48 h; flush the water system connected to a water supply if water has not been drawn for 5 days.
 - ▶ – Store raw meat and fish in suitable containers in the refrigerator, so that it is not in contact with or drip onto other food.
 - ▶ – Two-star frozen-food compartments are suitable for storing pre-frozen food, storing or making ice-cream and making ice cubes.
 - ▶ – One-, two- and three-star compartments are not suitable for the freezing of fresh food.
 - ▶ – If the refrigerating appliance is left empty for long periods, switch off, defrost, clean, dry, and leave the door open to prevent mould developing within the appliance.
 - ▶ Never store bottled beer or beverages, liquids in bottles or cans (besides high percentage spirits) especially carbonated beverages in the freezer, as these will burst during freezing.
 - ▶ Do not store explosive substances such as aerosol cans with a flammable propellant in this appliance.
 - ▶ Do not store medicines, bacteria or chemical agents in the appliance. This appliance is a household appliance. It is not recommended to store materials that require strict temperatures.
 - ▶ Check the condition of food if a warming in the freezer has taken place.
 - ▶ Do not set unnecessarily low temperature in the refrigerator compartment. Minus temperatures may occur at high settings. Attention: Bottles can burst
 - ▶ Do not touch frozen goods with wet hands (wear gloves). Especially do not eat ice lollies immediately after removal from the freezer compartment. There is the risk to freeze or the formation of frost blisters. FIRST aid: keep immediately under running cold water. Do not pull away!
 - ▶ Do not touch the inside surface of the freezer storage compartment when in operation, especially with wet hands, as your hands may freeze onto the surface.

**WARNING!**

- ▶ Unplug the appliance in the event of a power interruption or before cleaning. Allow at least 7 minutes before restarting the appliance, as frequent starting may damage the compressor.
- ▶ **WARNING:** Do not use electrical appliances inside the food storage compartments of the appliance, unless they are of the type recommended by the manufacturer.

Maintenance / cleaning

- ▶ Make sure children are supervised if they carry out cleaning and maintenance.
- ▶ Disconnect the appliance from the electrical supply before undertaking any routine maintenance. Allow at least 5 minutes before restarting the appliance, as frequent starting may damage the compressor.
- ▶ Hold the plug, not the cable, when unplugging the appliance.
- ▶ Do not clean the appliance with hard brushes, wire brushes, detergent powder, petrol, amyl acetate, acetone and similar organic solutions, acid or alkaline solutions. Please clean with special refrigerator/freezer detergent to avoid damage. Eventually use warm water and baking soda solution - about a tablespoon of baking soda to a litre/quart of water. Rinse thoroughly with water and wipe dry. Do not use cleaning powders or other abrasive cleaners. Do not wash removable parts in a dishwasher.
- ▶ Do not scrape off frost and ice with sharp objects. Do not use sprays, electric heaters like heater, hair dryer, steam cleaners or other sources of heat in order to avoid damage to the plastic parts.
- ▶ **WARNING:** Do not use mechanical devices or other means to accelerate the defrosting process, other than those recommended by the manufacturer.
- ▶ If the supply cord is damaged, it must be replaced by the manufacturer, its service agent or similarly qualified persons in order to avoid a hazard.
- ▶ Do not try to repair, disassemble or modify the appliance by yourself. In case of repair please contact our customer service.
- ▶ If the illuminating lamps are damaged, it must be replaced by the manufacturer, its service agent or similarly qualified persons in order to avoid a hazard.
- ▶ Eliminate the dust on the back of the unit at least once in the year to avoid hazard by fire, as well as increased energy consumption.



WARNING!

- ▶ Do not spray or flush the appliance during cleaning.
- ▶ Do not use water spray or steam to clean the appliance.
- ▶ Do not clean the cold glass shelves or glass door with hot water. Sudden temperature change may cause the glass to break.
- ▶ If you leave your appliance out of use for an extended period, leave it open to prevent odour and unpleasant smells building up inside.

Refrigerant gas information



WARNING!

The appliance contains the flammable refrigerant ISOBUTANE (R600a). Make sure the refrigerant circuit is not damaged during transportation or installation. Leaking refrigerant may cause eye injuries or ignite. If a damage has occurred, keep away open fire sources, thoroughly ventilate the room, do not plug or unplug the power cords of the appliance or any other appliance. Inform the customer service.

In case of eyes get into contact with the refrigerant, rinse immediately it under running water and call immediately the eye specialist.

WARNING: The refrigeration system is under high pressure. Do not tamper with it. Since the flammable refrigerants are used, please install, handle and service the appliance strictly according to the instruction and contact the professional agent or our after-sales service to dispose of the appliance.



WARNING!

For refrigerators with ice-water function, please pay attention to the following warning:

For appliances not intended to be connected to the water supply:

WARNING: fill with portable water only.

For appliances intended to be connected to the water supply:

WARNING: connect to potable water supply only.

If you want to clean the water system, please refer to the User Manual. If you have any questions, please contact the after-sales service.

Intended use

This appliance is intended for cooling and freezing food. It has been designed exclusively for use in household and similar applications such as staff kitchen areas in shops, offices and other working environments; farm houses and by clients in hotels, motels and other residential type environments as well as in bed-and-breakfast and catering business. It is not intended for commercial or industrial use. Changes or modifications to the device are not allowed. Unintended use may cause hazards and loss of warranty claims.

Standards and directives **CE** and **UKCA**

This product meets the requirements of all applicable EC directives with the corresponding harmonised standards and UK standards, which provide for CE and UKCA marking.



CAUTION!

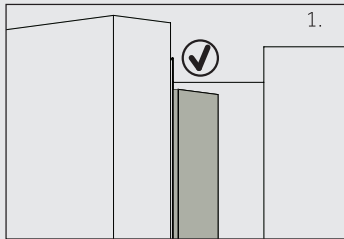

When you close the door, the vertical door strip on the fridge left door should be bent inside (1).

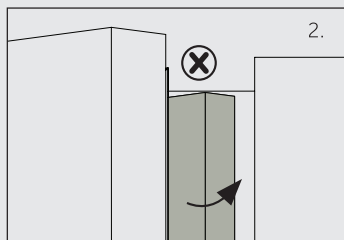

If you try to close the left door and the vertical door strip is unbent (2), you should bend it firstly, otherwise the door strip will hit the fixing shaft or right door. Thus a damage to the door slip or a leak will occur.

There is a heating thread inside the frame. The temperature of the surface will rise a little, which is normal and won't affect the function of appliance.



Notice

Due to technical changes and different models, some of the illustrations in this manual may differ from your model.

Model (HFW7918EIMP/HFW7918EIMB/HFW7918EIMP(UK)) (With Icemaker in door)

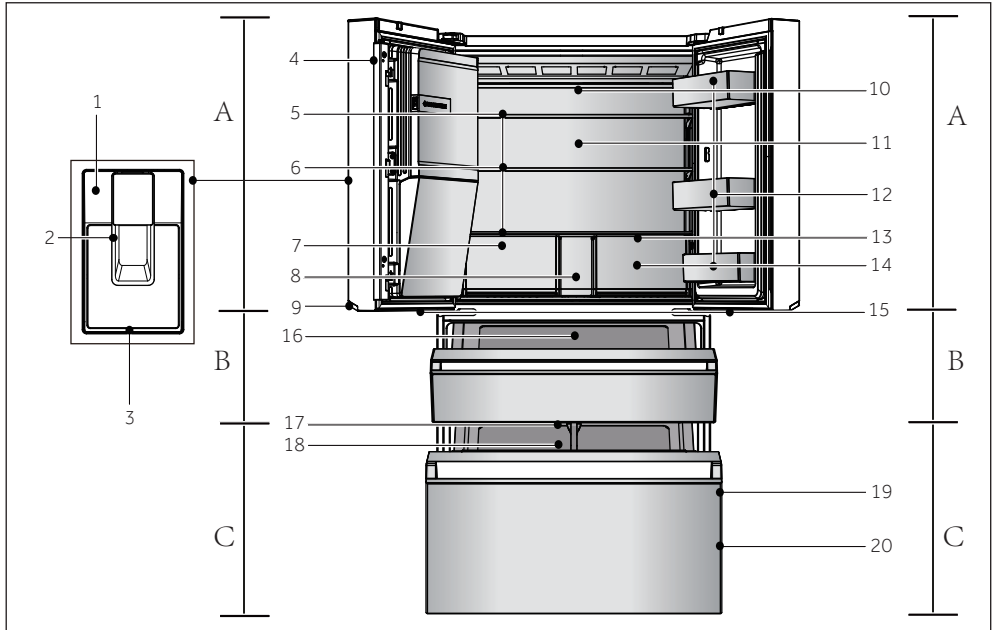

A: Fridge compartment

- 1 Control panel
- 2 Dispenser paddle
- 3 Drop tray
- 4 Vertical beam
- 5 Automatic Icemaker
- 6 Glass shelves
- 7 Humidity zone drawer
- 8 Water Filter cover
- 9 Handle lamp

- 14 My Zone drawer

- 15 My Zone XL lamp

B: My Zone XL compartment

- 16 My Zone XL drawer

C: Freezer compartment

- 17 Freezer lamp
- 18 Sliding tray
- 19 Door rack
- 20 Freezer drawer

- 10 Air duct and sensor (behind panel)

- 11 Back lamp

- 12 Door rack

- 13 Air duct (behind drawers)

Control panel (HF7918EIMP/HF7918EIMB/HF7918EIMP(UK))

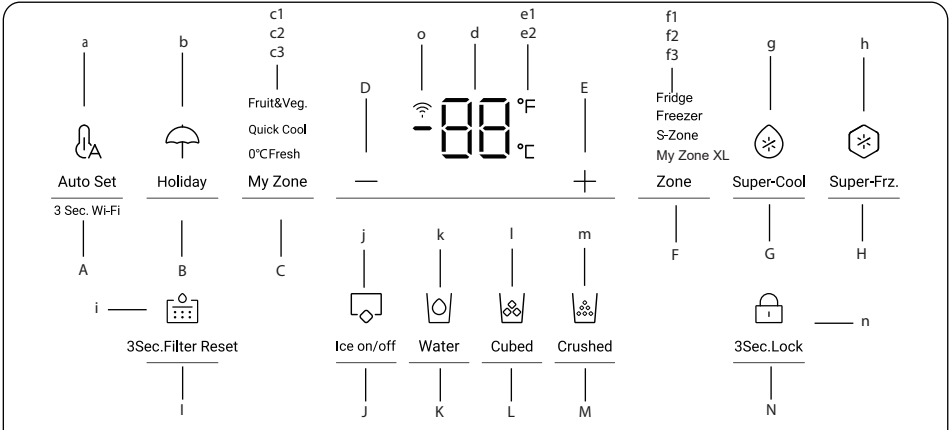

Buttons:

- A Auto Set mode selector
3 Sec. Wi-Fi setting
- B Holiday mode selector
- C My Zone drawer selector
- D Temperature adjustment button “-”
- E Temperature adjustment button “+”
- F Zone selector
- G Super-Cool selector
- H Super-Freeze selector
- I Filter reset function selector
- J Ice maker mode selector
- K Water intake function selector
- L Cubed ice function selector
- M Crushed ice function selector
- N Panel lock selector

Indicators:

- a Auto Set mode
- b Holiday mode
- c1 Fruit & Vegetable mode c2 Quick Cool mode
c3 0° C Fresh mode
- d Temperature display e1 Degrees Fahrenheit e2 Degrees Celsius
- f1 Fridge indicator
f2 Freezer indicator
f3 S-Zone (My Zone XL) indicator
- g Super-Cool function h Super-Freeze function
- i Filter reset function
- j Ice maker mode
- k Water intake function
- l Cubed ice function
- m Crushed ice function
- n Panel lock
- o Wi-Fi function

Sensor keys

The buttons on the control panel are sensor keys, which already respond when lightly touched with the finger.

Switch on /of the appliance

The appliance is in operation as soon as it is connected to the power supply.

When the refrigerator is powered on for the first time, the indicator "d" (Temperature display) illuminates. The fridge temperature, S-Zone temperature and freezer temperature are automatically set to 5° C, 5° C and -18° C respectively. Maybe the panel lock is active.



Notice

When the appliance is switched on after disconnection from the main power supply, it may take up to 12 hours for the correct temperatures to be reached.

Empty the appliance before switching off. To switch off the appliance, pull the power cord out off the power socket.

Lock/unlock panel

- ▶ **Automatic lock:** When the fridge door, freezer door and S-Zone door are closed and there is no key operation within 30 seconds, the display screen will be automatically extinguished and locked.



- ▶ **Manual lock:** When the display screen is unlocked, press the button "N" (Panel lock selector) and hold for 3 seconds, the buzzer rings once, the indicator "n" (Panel lock) illuminates, and the display is locked.



Adjust the temperature

The indoor temperatures are influenced by the following factors:

- ▶ Ambient temperature
- ▶ Frequency of door opening
- ▶ Amount of stored foods
- ▶ Installation of the appliance

Adjust the temperature for fridge

1. When the display screen is unlocked, press the button "F" (Zone selector). The buzzer rings once, the indicator "f1" (Fridge indicator) flashes, and then here comes the temperature setting mode of the fridge.
2. Press the button "D" (Temperature adjustment button "-") every time, the buzzer rings once, the set temperature of the fridge will be reduced by 1. The fridge temperature will display in the sequence of "9°C ->8°C->7°C ->6°C ->5°C ->4°C ->3°C->2°C ->1°C".

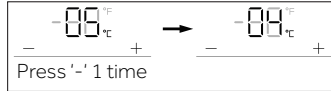

3. Press the button "E" (Temperature adjustment button "+") every time, the buzzer rings once, the set temperature of the fridge will be increased by 1. The fridge temperature will display in the sequence of "1°C ->2°C ->3°C ->4°C ->5°C ->6°C ->7°C ->8°C ->9°C".

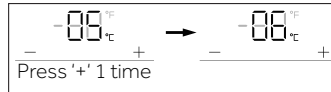

Notice

After setting the temperature, if there is no operation within 5 seconds, the system will be automatically determined and save the set temperature.

Adjust the temperature for freezer

1. When the display screen is unlocked, press the button "F" (Zone selector). The buzzer rings once, the indicator "f2" (Freezer indicator) flashes, and then here comes the temperature setting mode of the freezer.
2. Press the button "D" (Temperature adjustment button "-") every time, the buzzer rings once, the set temperature of the freezer will be reduced by 1. The freezer temperature will display in the sequence of "-14°C ->-15°C->-16°C ->-17°C ->-18°C ->-19°C ->-20°C->-21°C ->-22°C ->-23°C ->-24°C".

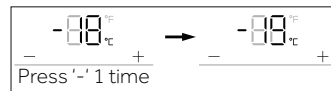

3. Press the button "E" (Temperature adjustment button "+") every time, the buzzer rings once, the set temperature of the freezer will be increased by 1. The freezer temperature will display in the sequence of "-24°C ->-23°C ->-22°C ->-21°C ->-20°C ->-19°C ->-18°C ->-17°C ->-16°C ->-15°C ->-14°C".

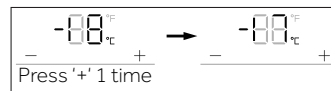

Notice

After setting the temperature, if there is no operation within 5 seconds, the system will be automatically determined and save the set temperature.

Adjust the temperature for My Zone XL (S-Zone)

When the display screen is unlocked, press the button "F" (Zone selector). The buzzer rings once, the indicator "f3" (S-Zone indicator) flashes, and then here comes the temperature setting mode of the S-zone.

1. Press the button "D" (Temperature adjustment button "-") every time, the buzzer rings once, the set temperature of the S-zone will be reduced by 1. The S-zone temperature will display in the sequence of "5°C ->4°C ->3°C ->2°C ->1°C ->0°C ->-1°C ->-2°C->-3°C->-4°C ->-5°C".

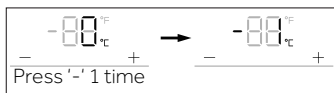

2. Press the button "E" (Temperature adjustment button "+") every time, the buzzer rings once, the set temperature of the S-zone will be increased by 1. The S-zone temperature will display in the sequence of "-5°C->-4°C ->-3°C ->-2°C ->-1°C ->0°C->1°C ->2°C ->3°C ->4°C ->5°C".

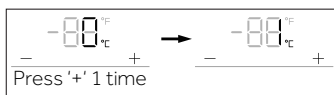

Notice

After setting the temperature, if there is no operation within 5 seconds, the system will be automatically determined and save the set temperature.

Super-Cool function

1. When the display screen is unlocked, press the button "G" (Super-Cool selector), the buzzer rings once, the indicator "g" (Super-Cool function) illuminates, and then the Super-Cool function will be turned on.
2. When the indicator "g" (Super-Cool function) illuminates, press the button "G" (Super-Cool selector), the buzzer rings once, the indicator "g" (Super-Cool function) goes off, and then the Super-Cool function will be turned off.
3. After the Super-Cool function is turned on, the refrigerator will automatically turn off the function when it has lasted for more than 4 hours. If you want to exit manually, you can press the button "G" (Super-Cool selector) to turn it off.

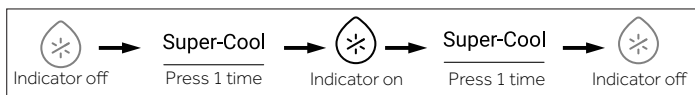

Notice

Under Super-cool state, the fridge temperature cannot be adjusted. If either button “D” (Temperature adjustment button “-”) or button “E” (Temperature adjustment button “+”) is pressed to adjust the temperature of fridge, the indicator “g” (Super-Cool function) will flash with a prompt sound to indicate that this operation cannot be carried out.

In the state of Super-cool function, the Auto-set function cannot be turned on at the same time due to different control modes. When you choose one function that conflicts with another function, the original function will automatically exit.

This refrigerator has human sensor function. The control panel, handle lamp and projection lamp will automatically light up if user approaches the refrigerator. Under unlocked state, hold the button “G” (Super-cool mode selector) for 3 seconds, the buzzer rings once, then the human sensor function will be turned off. The human sensor function can likewise be turned on with same operation.

Super-Freeze function (Super-Frz)

1. When the display screen is unlocked, press the button “H” (Super-Freeze selector), the buzzer rings once, the indicator “h” (Super-Freeze function) illuminates, and then the Super-Freeze function will be turned on.
2. When the indicator “h” (Super-Freeze function) illuminates, press the button “H” (Super-Freeze selector), the buzzer rings once, the indicator “h” (Super-Freeze function) goes off, and then the Super-Freeze function will be turned off.
3. After the Super-Freeze function is turned on, the refrigerator will automatically turn off the function when it has lasted for more than 50 hours. If you want to exit manually, you can press the button “H” (Super-Freeze selector) to turn it off.

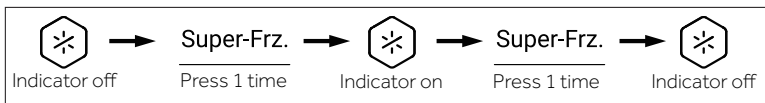

Notice

Under Super-Freeze state, the freezer temperature cannot be adjusted. If either button “D” (Temperature adjustment button “-”) or button “E” (Temperature adjustment button “+”) is pressed to adjust the temperature of freezer, the indicator “h” (Super-Freeze function) will flash with a prompt sound to indicate that this operation cannot be carried out.

Super-Freeze function is designed to keep nutrition value of frozen food, it will be freeze food in the shortest time. If large quantities of frozen food are to be frozen at one time, Meanwhile, Super-Freeze function should be set 24h in advance, to make the freezer low temperature and put food in. At this time, the freezing speed of the freezer is improved, food can be frozen quickly, the nutrition of food is effectively kept, and the storage becomes quite convenient.

In the state of Super-Freezer function, the Auto-set function cannot be turned on at the same time due to different control modes. When you choose one function that conflicts with another function, the original function will automatically exit.

Auto Set mode

1. When the display screen is unlocked, press the button "A" (Auto Set mode selector), the buzzer rings once, the indicator "a" (Auto Set mode) illuminates, and then the Auto Set function will be turned on.
2. When the indicator "a" (Auto Set mode) illuminates, press the button "A" (Auto Set mode selector), the buzzer rings once, the indicator "a" (Auto Set mode) goes off, and then the Auto Set function will be turned off.

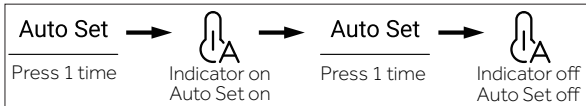

Notice

In Auto Set mode, the fridge or freeze temperature cannot be adjusted. If either button "D" (Temperature adjustment button "-") or button "E" (Temperature adjustment button "+") is pressed to adjust the temperature of fridge or freezer, the indicator "a" (Auto Set mode) will flash with a prompt sound to indicate that this operation cannot be carried out.

In Auto Set mode, due to different control methods, if the „Super-Cool“ or „Super-Freeze“ function is set, the indicator "a" (Auto Set mode) goes off, and then the Auto Set function will automatically exit.

In Auto Set mode, the temperature of the S-Zone can be manually adjusted according to the needs.

Holiday mode

Holiday mode is designed for not using the fridge for a long time. When the Holiday mode is turned on, the freezer is under normal control, and the temperature of fridge is automatically set to be 17°C. The actual temperature is not higher than 17°C, which prevents peculiar smell caused by overtemperature, and helps reduce energy consumption at the same time.

1. When the display screen is unlocked, press the button "B" (Holiday mode selector), the buzzer rings once, the indicator "b" (Holiday mode) illuminates, and then the Holiday function will be turned on.
2. When the indicator "b" (Holiday mode) illuminates, press the button "B" (Holiday mode selector), the buzzer rings once, the indicator "b" (Holiday mode) goes off, and then the Holiday function will be turned off.

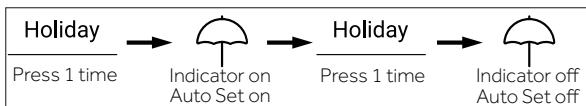

3. Under unlocked state, hold the button "B" (Holiday mode selector) for 3 seconds, the buzzer rings once, then the projection lamp will be turned off. The projection lamp function can likewise be turned with same operation.



Notice

1. Under Holiday state, the fridge temperature cannot be adjusted. If either button "D" (Temperature adjustment button "-") or button "E" (Temperature adjustment button "+") is pressed to adjust the temperature of fridge, the indicator "b" (Holiday mode) will flash with a prompt sound to indicate that this operation cannot be carried out.
2. Before using the Holiday function, please empty the fridge to prevent food goes bad in it. When the Holiday function is turned on, either "Auto Set" function "Fridge" function or "Super-Cool" function cannot be turned on at the same time.
3. In Holiday function ,the setting of "Fruit&Veg, Quick cool 0 °C fresh" icons in Myzone will be switched off and the temperature of Myzone cannot be adjusted. The fridge compartment and Myzone will display in the previous setting once exiting the holiday function

My Zone drawer

1. When the display screen is unlocked, press the button "C" (My Zone drawer selector), the buzzer rings once, the indicator "c1" (Fruit & Vegetable mode), the indicator "c2" (Quick Cool mode) and the indicator "c3" (0° C Fresh mode) will light up in sequence.
2. When the indicator "c1" (Fruit & Vegetable mode) illuminates, press the button "C" (My Zone drawer selector), the buzzer rings once, the indicator "c1" (Fruit & Vegetable mode) goes off, and then the Fruit & Vegetable function will be turned off with the indicator "c2" (Quick Cool mode) illuminating.
3. When the indicator "c2" (Quick Cool mode) illuminates, press the button "C" (My Zone drawer selector), the buzzer rings once, the indicator "c2" (Quick Cool mode) goes off, and then the Quick Cool function will be turned off with the indicator "c3" (0° C Fresh mode) illuminating.
4. When the indicator "c3" (0° C Fresh mode) illuminates, press the button "C" (My Zone drawer selector), the buzzer rings once, the indicator "c3" (0° C Fresh mode) goes off, and then the 0° C Fresh function will be turned off with the indicator "c1" (Fruit & Vegetable mode) illuminating.

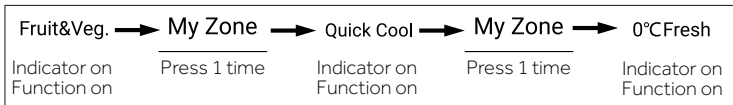

5. Under unlocked state, hold the button "C" (My Zone drawer selector) for 3 seconds, the buzzer rings once, then the handle lamp will be turned off. The handle lamp can likewise be turned on with same operation.



Notice

When the refrigerator is connect to electricity for the first time, the Fruit & Vegetable function is automatically turned on.

When the "0 ° C Fresh" or "Quick Cool " function is selected, the temperature in the Fridge room should be set to the intermediate temperature (5 ° C) or lower to ensure the optimal storage environment.

Filter function

When the refrigerator operates for six months, the reminder indicator “I” (Filter Reset function) will light up to remind users to replace with a new filter. When filter is replaced, hold the button “I” (Filter Reset function selector) for 3 seconds to cancel the reminder, the timing will reset with buzzer ringing.



Notice

The normal service life of filter is six months. It is recommended to replace the filter every six months.

Ice maker mode

1. Under unlocked state, press the button “J” (Ice maker mode selector), the buzzer rings once, the indicator “j” (Ice maker mode) illuminates, and then the ice maker mode will be turned on.
2. When the indicator “j” (Ice maker mode) illuminates, press the button “J” (Ice maker mode selector), the buzzer rings once, the indicator “j” (Ice maker mode) goes off, and then the ice maker mode will be turned off.

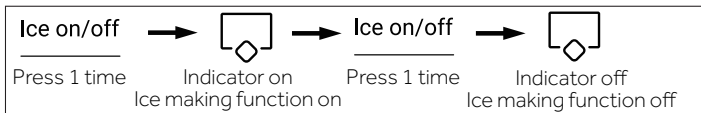

Notice

When the ice maker mode is turned off, Ice on / off flashes when the user takes Cubed ice or Crushed ice, prompting the user that the ice maker function is off.

Water intake function

Under any state (locked or unlocked), press the button “K” (Water intake function selector), the buzzer rings once, the indicator “k” (Water intake function) illuminates, and then the water intake function will be turned on.

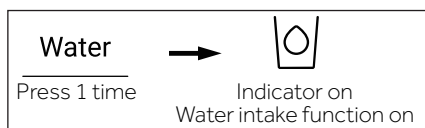

Notice

1. When the indicator “k” (Water intake function) illuminates, the indicator “l” (Cubed ice function) and the indicator “m” (Crushed ice function) go off. After the dispenser paddle is pressed, water will flow out of the intake port.
2. When the water intake time reaches 150s, the refrigerator will beep and keep water until the time reaches 180s, the water will be cut off and the water valve will enter the 200s protection time, and then water intake can be carried out again.
3. When the cumulative water intake time reaches 8min within 10min, the water valve enters the 200s protection time, and then water intake can be carried out again.

Cubed ice function

Under any state (locked or unlocked), press the button “L” (Cubed ice function selector), the buzzer rings once, the indicator “l” (Cubed ice function) illuminates, and then the Cubed ice function will be turned on.

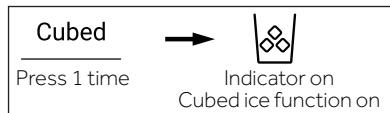

Notice

1. When the indicator “l” (Cubed ice function) illuminates, the indicator “k” (Water intake function) and the indicator “m” (Crushed ice function) go off. After the micro-switch of distributor is pressed, cubed ice will flow out of the intake port.
2. When the ice maker is switched on for the first time, the indicator “l” and the indicator “m” synchronously illuminate with memory of last state. When the ice maker is firstly connected to electricity to operate, the Cubed ice function is turned off by default.
3. Press the micro-switch of dispenser, the light of it turns on with the cover of it open. Then, the motor of crushing ice starts to rotate anticlockwise to push ice cubes. Loosen the micro-switch of dispenser, the light of it goes off with the motor of crushing ice stopping, the cover of dispenser will close after 5 seconds.
4. Under the state of Cubed ice, when Cubed ice time is longer than 50 seconds, there will be buzzer starting to alert (knocking) to notice users to shut it down. When the time reaches 1 minute, it is forced to stop Cubed ice, and it is effective when the switch is pressed next time.
5. During Cubed ice, if the fridge door is opened, the motor that delivering ice will stop, with the cover of dispenser closed, light of dispenser off, and Cubed ice will be stopped.
6. It is forbidden to get ice with the fridge door open.

Crushed ice function

Under any state (locked or unlocked), press the button "M" (Crushed ice function selector), the buzzer rings once, the indicator "m" (Crushed ice function) illuminates, and then the Crushed ice function will be turned on.

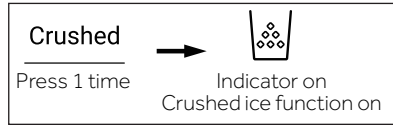

Notice

1. When the indicator "m" (Crushed ice function) illuminates, the indicator "k" (Water intake function) and the indicator "l" (Cubed ice function) go off. After the micro-switch of distributor is pressed, crushed ice will flow out of the intake port.
2. Press the micro-switch of dispenser, the light of it turns on with the cover of it open. Then, the motor of crushing ice starts to rotate clockwise to push ice cubes. Loosen the micro-switch of dispenser, the light of it goes off with the motor of crushing ice stopping, the cover of dispenser will close after 5 seconds.
3. Under the state of Crushed ice, when Crushed ice time is longer than 50 seconds, there will be buzzer starting to alert (knocking) to notice users to shut it down. When the time reaches 1 minute, it is forced to stop Crushed ice, and it is effective when the switch is pressed next time.
4. During Crushed ice, if the fridge door is opened, the motor that delivering ice will stop, with the cover of dispenser closed, light of dispenser off, and Crushed ice will be stopped.
5. It is forbidden to crush ice with the fridge door open.

Switch between degrees Celsius and Fahrenheit

1. Refrigerator factory sets degrees Celsius by default.
2. When the display is unlocked, hold the button "H" (Super-Freeze selector) for 3s, the buzzer rings once, the indicator "e2" (Degrees Celsius) goes off, with the indicator "e1" (Degrees Fahrenheit) illuminating.



EPP function

Under unlocked state, continuously press the button "H" (Super-Freeze selector) and button "A" (Auto Set mode selector) 5times (within 5 seconds), the buzzer rings once, then the EPP function will be turned off. The EPP function can likewise be turned on with same operation.

Door opening alarm





If any door is kept open too long or the door is not closed well, the refrigerator will raise beep alarm at set intervals to remind you to close the door in time.

Power off memory

The instantaneous working state of power off is remembered. After power on again, it still works according to the setting before power off.

Wifi-modus instellen

IN APP PAIRING PROCEDURE

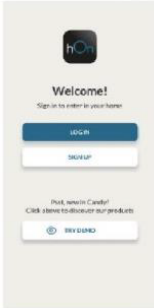
<p>Stap 1 • Download de hOn-app in de stores.</p> <div style="display: flex; align-items: center;">  <div style="display: flex; gap: 10px;"> <div style="text-align: center;">  <p>GET IT ON Google Play</p> </div> <div style="text-align: center;">  <p>Download on the App Store</p> </div> <div style="text-align: center;">  <p>EXPLORE IT ON AppGallery</p> </div> </div> </div>	
<p>Stap 2 Maak een account aan in de hOn-app of log in als u al een account heeft.</p> 	<p>Stap 3 Volg de koppelingsinstructies in de hOn-app.</p> 

PRODUCT INFORMATION

How to activate Wi-Fi module:

- Touch key "A" on the Control panel for 3 seconds to activate the Wi-Fi module
- The Wi-Fi module is switched on ,the Wi-Fi icon starts to blink
- If the Fridge is enrolled but the Wi-Fi is off the icon will blink
- If the Fridge is enrolled and connected, the Wi-Fi icon is always on
- To reset the Wi-Fi , touch key "A" on the Control panel for 3 seconds

Ice maker instructions

**WARNING!**

- ▶ Connect to potable water supply only.
- ▶ Connecting the water line must only be installed by a qualified plumber and in accordance with local legislation and regulations governing water quality.

**Notice**

This water line installation is not covered by the appliance warranty.

Connecting water to the appliance

1. Remove the rubber plug (1) from the water inlet valve.
2. Firmly push the water tube onto the water inlet valve and tighten up the collar nut. This water pipe needs to be cut from the middle and used, and the other section is used as a spare part.

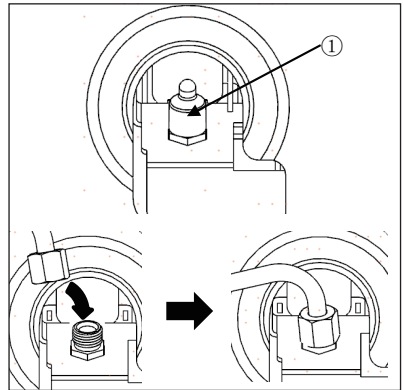
**Connecting to the water tap**

This feature is only available on some models.

1. Push the water tube into the hole of the tap connector supplied in the accessories. The pipe should be held firmly whilst the connector is pushed onto the pipe.
 2. Ensure that the rubber washer is fitted to the inside of the tap connector before screwing it onto the tap.
- ▶ A separate connector or adaptor may need to be purchased if your tap fitting does not match the thread size of the connector provided.

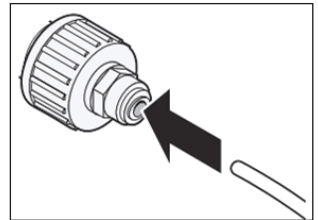
**Checking the Water Connection**

This feature is only available on some models.

- ▶ Turn on the water supply and switch on the appliance. Carefully check all fittings for possible leaks due to poorly fitted hoses.
- ▶ Press and hold the 3Sec.Filter Reset button for three seconds. The new water filter has been activated.
- ▶ Place a cup under the water dispenser to verify that water is flowing through the appliance.
- ▶ Check the connecting tube and joints for leaks once again.

Ice and water dispenser

Before using the ice and water dispenser



CAUTION!

- ▶ Keep children away from the dispenser to prevent children playing with or damaging the controls.



CAUTION!

- ▶ Throw away the first few batches of ice (about 20 cubes and 7 cups of water). This is also necessary if the appliance has not been used for a long time.
- ▶ Clean the water dispensing system if they have not been used for 48 hours. Flush the water system connected to a water supply if water has not been drawn for 5 days.
- ▶ To clean the water dispensing system, flush the water through the dispenser about 5 minutes and throw away the first few batches of ice.
- ▶ Do not use a thin crystal cup or chinaware when dispensing water or ice.



Notice

- ▶ If you open the freezer door while water is being dispensed, the water dispensing will stop.
- ▶ If you open the fridge door while water, cubed ice or crushed ice is being dispensed, dispensing will be paused. When you close the door, the selected item will continue to be dispensed.
- ▶ If the cup rim is small, water may splash out of the glass or miss it completely.
- ▶ Use a cup with a rim of over 68 mm in diameter when dispensing water, cubed ice or crushed ice.
- ▶ When the ice maker produces smaller ice cubes, or the cubes become lumped together, the amount of water supplied to the ice maker may be low due to insufficient water in the water tank. If ice is not used frequently or the freezer set temperature is too warm, it may also lump together.
- ▶ It is normal for milky / cloudy water to be dispensed after replacing the water filter. This air in the water will eventually clear and is safe to drink during this transition.

Using the ice and water dispenser

Press the dispenser selection button repeatedly until the light above the indicator that you want illuminates.

Press the dispenser paddle (1) with a glass or other container to dispense cubed ice, water or crushed ice.

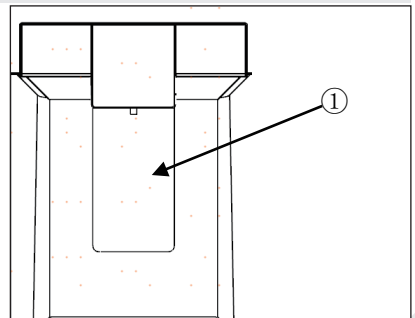

Cleaning the dispenser

Cleaning the ice and water outlet

Wipe the water outlet (1) or ice outlet (2) frequently with a clean cloth as it may get dirty easily.

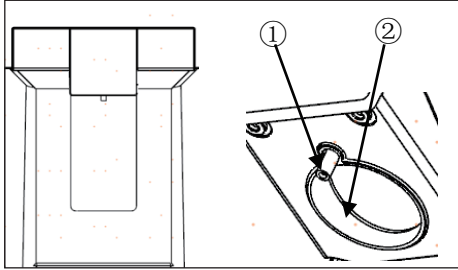

Notice

Lint from a cloth may adhere to the outlets.

Cleaning the dispenser tray

Wipe the entire area with a damp cloth. The dispenser tray may become wet easily due to spilled ice or water.

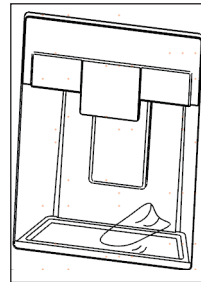

Automatic icemaker

This feature is only available on some models.

This feature may vary depending on model purchased.

Before using the in-door icemaker

This feature is only available on some models.

- ▶ The icemaker produces ice normally when approximately 48 hours have passed after the appliance is initially installed.
- ▶ If the ice bin is completely filled with ice, ice production will stop.
- ▶ Sound of ice dropping into the ice bin is normal.
- ▶ If ice cubes are stored in the ice bin for a long period of time, they may clump together and may not be separated easily. In such a case, empty the ice bin and allow fresh ice to be made.



CAUTION!

- ▶ It is normal for milky or cloudy water to be dispensed after replacing the water filter. This air in the water will clear eventually and is safe to drink.
- ▶ The first ice and water dispensed may include particles or odour from the water supply line or the water tank.
- ▶ If discolored ice is dispensed, check the water tank and the water supply for a possible source. Do not use the ice or water until the problem is corrected.
- ▶ Do not touch the ice outlet or the automatic icemaker with your hand or a tool.
- ▶ Dispense ice into a glass before filling it with water or other beverages. Splashing will occur if ice is dispensed into a glass that already contains liquid.
- ▶ Never use a glass that is exceptionally narrow or deep. Ice may jam in the ice passage, affecting the performance of the appliance.
- ▶ Keep the glass at a proper distance from the ice outlet. A glass held too close to the outlet may prevent ice from dispensing.
- ▶ Dispose of the ice inside the ice bin if you go on vacation or if an extended power outage occurs. Water from melting ice may drop from the dispenser onto the floor.

In-door icemaker

The automatic icemaker can automatically make 100-190 cubes, within a 24-hour period if conditions are favorable. This amount may vary according to the environment (ambient temperature around the appliance, frequency of the door being opened, amount of food stored in the appliance, etc.).

(1) Auto Shutoff (feeler arm)

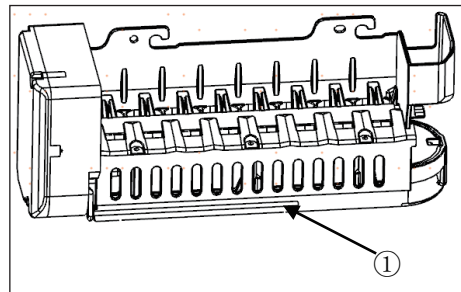

Removing/Refitting the ice storage bin

The ice dispensing chute may become blocked with frost if only crushed ice is used. Remove the frost that accumulates by removing the ice bin and clearing the passage with a rubber spatula. Dispensing cubed ice periodically can also help prevent frost buildup.

1. Gently pull the handle to open the ice compartment.
2. To remove the in-door ice bin, grip the front handle, slightly lift the lower part, and slowly pull out the bin as shown.
3. Refit the in-door ice bin in the reverse sequence of their removal.

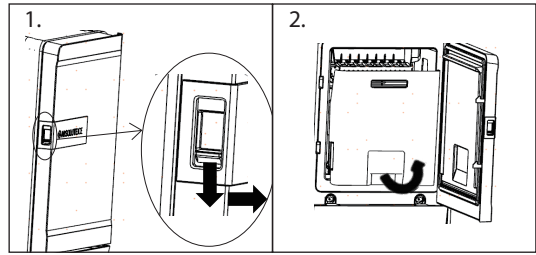

CAUTION!

- ▶ Do not touch the automatic icemaker's mechanical parts with your hand or any mechanical implement. Doing so may cause serious injury or damage to the appliance.
- ▶ Do not disassemble, repair or alter the automatic icemaker. These tasks should only be done by a service technician.
- ▶ Keep children away from the dispenser.
- ▶ When refitting the ice bin, ensure that it is placed correctly.



WARNING!

- ▶ Do not put this ice box in water or sprinkle it! If you need to clean this ice box, please wipe it with wet soft cloth.

Water filter

Before replacing the water filter



WARNING!

- ▶ Do not allow children to have access to small parts during the installation of this product.
- ▶ Do not use with water that is microbiologically unsafe or of unknown quality without adequate disinfection before or after the system. Systems certified for cyst reduction may be used on disinfected water that may contain filterable cysts.



Notice

- ▶ While the testing was performed under standard laboratory conditions, actual performance may vary.
- ▶ It is essential that the manufacturer's recommended installation, maintenance and filter replacement requirements be carried out for the product to perform as advertised.



CAUTION!

- ▶ Do not install if water pressure exceeds 827 kPa. If your water pressure exceeds 827 kPa, you must install a pressure limiting valve. Contact a plumbing professional if you are uncertain how to check your water pressure.
- ▶ Do not install where water hammer conditions may occur. If water hammer conditions exist, you must install a water hammer arrester. Contact a plumbing professional if you are uncertain how to check for this condition.
- ▶ Do not install on hot water supply lines. The maximum operating water temperature of this filter system is 37.8 °C.
- ▶ Protect filter from freezing. Drain filter when temperatures drop below 4.4 °C.
- ▶ The disposable filter cartridge **MUST** be replaced every 6 months, at the rated capacity or if a noticeable reduction in flow rate occurs.
- ▶ Where a backflow prevention device is installed on a water system, a device for controlling pressure due to thermal expansion must be installed.
- ▶ Ensure all tubing and fittings are secure and free of leaks.

Replacing the water filter

The filter must be changed every 6 months or when the water filter indicator on the control panel lights turns on or the water dispenser output decreases.

To purchase a replacement water filter:

- Use replacement cartridge: HRXWF,
- Visit your local dealer or distributor. For further assistance, visit our website at www.haierspares.eu



Notice

- ▶ Replacing the water filter causes a small amount of water (around 1 oz. or 25 cc) to drain.
- ▶ Wrap a cloth around the front end of the water filter cover to collect any leaking water. Hold the water filter upright, once it is removed, to prevent any remaining water from spilling out of the water filter.

1. Uplift the water filter cover.
2. Remove the disposable water filter.
3. Replace with a new water filter. Insert the new filter into the filter head and rotate it clockwise until the arrow on the new filter lines up with the arrow on the filter head. Swing the filter back into the compartment.
4. Close the water filter cover.

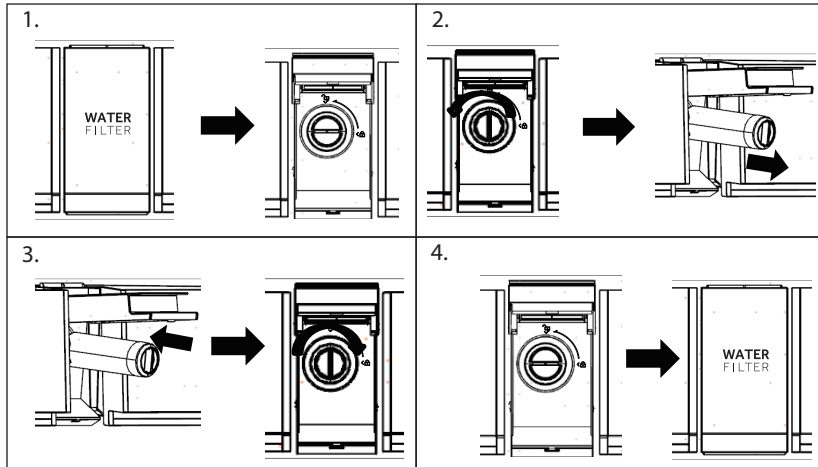

5. Press and hold the 3Sec.Filter Reset button for 3 seconds.
6. Dispense water for approximately 5 minutes to remove trapped air and contaminants.



CAUTION!

- ▶ Failure to replace filters when required or using non Haier authorised water filters can cause the filter cartridge to leak and result in property damage.

Water Filter

Model: Haier HRXWF

- ▶ System certified by IAPMO R&T against NSF/ANSI Standards 42, 53, 401 and P473 for the reduction of claims specified on the performance data sheet and at iapmort.org.
- ▶ Actual performance may vary with local water conditions.

Application Guidelines/Water Supply Parameters

Service Flow: 0.5 gpm (1.89 lpm)

Water Supply: Potable Water

Water Pressure: 25-120 psi (172-827 kPa)

Water Temperature: 33°F-100°F (0.6°C-38°C)

Capacity: 170 gallons (643.5 liter)

It is essential that the manufacturer's recommended installation, maintenance and filter replacement requirements be carried out for the product to perform as advertised. See Installation Manual for Warranty information.



Notice

While the testing was performed under standard laboratory conditions, actual performance may vary. Replacement Cartridge: HRXWF For estimated costs of replacement elements please visit our website at www.haierspars.eu.



WARNING!

- ▶ To reduce the risk associated with ingestion of contaminants:
- ▶ Do not use with water that is microbiologically unsafe or of unknown quality without adequate disinfection before and after the system. Systems certified for cyst reduction may be used on disinfected water that may contain filterable cysts.



Notice

To reduce the risk of water leakage or flooding, and to ensure optimal filter performance:

- ▶ Read and follow use instructions before installation and use of this system.
- ▶ Installation and use **MUST** comply with all state and local plumbing codes.
- ▶ Do not install if water pressure exceeds 120 psi (827 kPa). If your water pressure exceeds 80 psi (552 kPa), you must install a pressure-limiting valve. Contact a plumbing professional if you are uncertain how to check your water pressure.
- ▶ Do not install where water hammer conditions may occur. If water hammer conditions exist you must install a water hammer arrester. Contact a plumbing professional if you are uncertain how to check for this condition.
- ▶ Do not install on hot water supply lines. The maximum operating water temperature of this filter system is 100° F (38° C).
- ▶ Protect filter from freezing. Drain filter when temperatures drop below 33°F (0.6°C).
- ▶ Change the disposable filter cartridge every six months or sooner if you observe a noticeable reduction in water flow rate.
- ▶ Failure to replace the disposable filter cartridge at recommended intervals may lead to reduced filter performance and cracks in the filter housing, causing water leakage or flooding.
- ▶ This System has been tested according to NSF/ANSI 42, 53, 401 and P473 for the reduction of the substances listed below. The concentration of the indicated substances in water entering the system was reduced to a concentration less than or equal to the permissible limit for water leaving the system, as specified in NSF/ANSI 42, 53, 401 and P473.

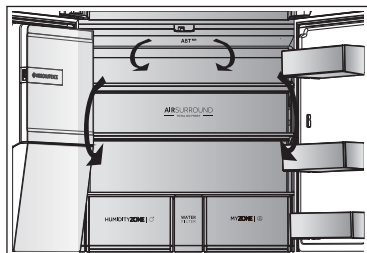

Multi-air-flow

The refrigerator is equipped with a multi-air-flow system, with which cool air flows are located on every shelf level. This helps to maintain a uniform temperature to ensure that your food is kept fresher for longer.

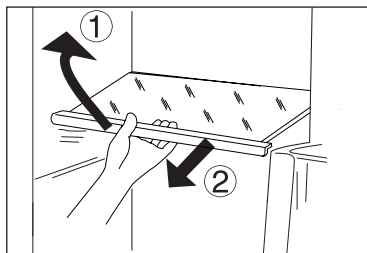

Adjustable shelves

The height of the shelves can be adjusted to fit your storage needs.

1. To relocate a shelf, remove it first by uplifting its front edge (1) and pulling it out (2).
2. To reinstall it, put it on the lugs on both sides and push it to the most rearward position until the rear of the shelf is fixed inside the slots in the sides



Notice:

Ensure that all ends of a shelf are level.

My Zone drawer

In this compartment the humidity level is lower than fridge compartment. This drawer is suitable to store fresh foods, quick cool foods, and fruits and vegetables.



Humidity box drawer

In this compartment the humidity level is around 90%. It is controlled automatically by the system and is suitable to store fruits, vegetables, salads etc.



Notice:

- ▶ Do not remove the plastic cover inside the two zones. They maintain the humidity.
- ▶ Cold-sensitive fruits like pineapple, avocado, bananas, grapefruits are not recommended to be stored in these two drawers.
- ▶ Humidity level may be less than 90% with small amounts of vegetables, hence, large amounts of vegetables are preferred.

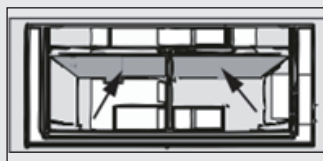

My Zone XL compartment

The appliance is equipped with a My Zone XL compartment. Depending on the purpose desired temperature can be chosen by degree. Setting temperature can be adjusted between -5°C and $+5^{\circ}\text{C}$.

Removable door racks/bottle holder

The door racks can be removed for cleaning:

Place hands on each side of the rack, lift it upwards (1) and pull it out (2).

In order to insert the door rack, the above steps are carried out in reverse order.

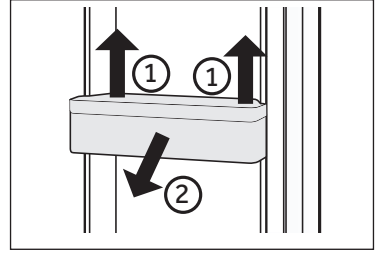

OPTIONAL: OK-temperature indicator

The OK-temperature indicator can be used to determine temperatures below +4°C. Gradually reduce the temperature if the sign does not indicate "OK".

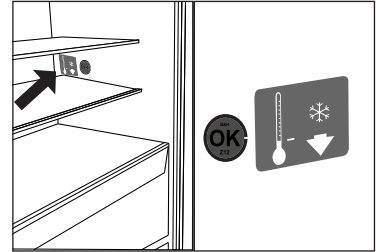

Notice:

When the appliance is switched on, it may take up to 12 hours for the correct temperatures to be reached.

Removable My Zone XL drawer

To remove the drawer out, pull out to the maximum extent (1), lift and remove (2).

In order to insert the drawer, the above steps are carried out in reverse order.

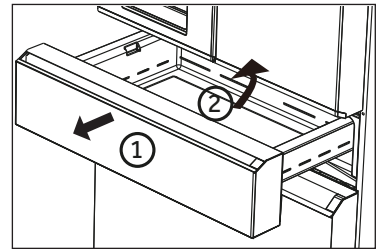

Removable freezer drawer

1. Pull out to the freezer drawer to maximum extent.
2. Remove the bottle holder (A) on the freezing door (there is a fixed bayonet on the right side of the bottle holder. Press the fixed bayonet to take out the bottle holder).
3. Lift the drawer (B) until it is separated from the support block, push it into the freezer and tilt it to take out.

In order to insert the freezing tray and drawer, the above steps are carried out in reverse order.

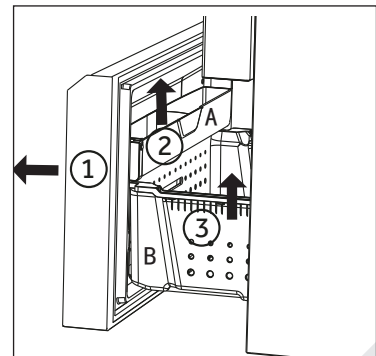

The Light

The LED interior light comes on when the door is opened. The performance of the lights is not affected by any of the appliances other settings.



Energy saving tips

- ▶ Make sure the appliance is properly ventilated (see INSTALLATION).
- ▶ Do not install the appliance in direct sunlight or in the near of heat sources (e.g. stoves, heaters).
- ▶ Avoid unnecessarily low temperature in the appliance. The energy consumption increases the lower the temperature in the appliance is set.
- ▶ Functions like POWER- FREEZE consume more energy.
- ▶ Allow warm food to cool down before placing it in the appliance.
- ▶ Open the appliance door as little and as briefly as possible.
- ▶ Do not overfill the appliance to avoid obstructing the air flow.
- ▶ Avoid air within the food packaging.
- ▶ Keep door seals clean so that the door always closes correctly.
- ▶ Defreeze frozen food in the fridge storage compartment.
- ▶ The most energy-saving configuration requires the appliance keep drawers, food box and shelves on factory-fresh condition, and food should be places as far as possible without blocking the air outlet of the duct.

**WARNING!**

Disconnect the appliance from the power supply before cleaning.

Cleaning

Clean the appliance when only little or no food is stored.

The appliance should be cleaned every four weeks for good maintenance and to prevent bad stored food odors.

**WARNING!**

- ▶ Do not clean the appliance with hard brushes, wire brushes, detergent powder, petrol, amyl acetate, acetone and similar organic solutions, acid or alkaline solutions. Please clean with special refrigerator detergent to avoid damage.
- ▶ Do not spray or flush the appliance during cleaning.
- ▶ Do not use water spray or steam to clean the appliance.
- ▶ Do not clean the cold glass shelves with hot water. Sudden temperature change may cause the glass to break.
- ▶ Do not touch the inside surface of the freezer storage compartment, especially with wet hands, as your hands may freeze onto the surface.
- ▶ In case of heating check the condition of frozen goods.

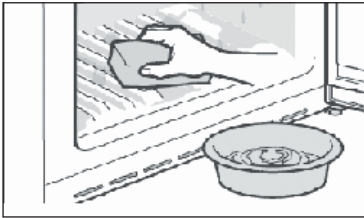

- ▶ Always keep the door gasket clean.
 - ▶ Clean the inside and housing of the appliance with a sponge dampened in warm water and neutral detergent.
1. Please scrub the interior and exterior of the refrigerator, including door sealing, door rack, glass shelves, boxes and so on, with a soft towel or sponge dipped in warm water (you may add neutral detergent into the warm water).

2. If there is liquid spilled, remove all the contaminated parts, directly rinse with the flow water, dry and place it back into the fridge.
 3. If there is spilled cream (such as the cream, melting ice cream), please remove all the contaminated parts, put into the warm water with about 40 °C for some time, then rinse with the flow water, dry and place it back into the fridge.
 4. In case some small part or component gets stuck inside of the fridge (between shelves or drawers), use small soft brush to release it. If you could not reach the part, please contact Haier service
- ▶ Rinse and dry with soft cloth.
 - ▶ Do not clean any of the parts of the appliance in a dishwasher.
 - ▶ Allow at least 5 minutes before restarting the appliance as frequent starting may damage the compressor.

Defrosting

The defrosting of the fridge and the freezer compartment are done automatically; no manual operation is needed.

Replacing the LED-lamps



WARNING!

Do not replace the LED lamp yourself, it must only be replaced by either the manufacturer or the authorised service agent.

The lamps adopts LED as its light source, featuring low energy consumption and long service life. If there is any abnormality, please contact the customer service . See CUSTOMER SERVICE.

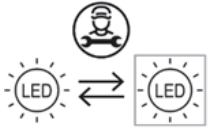

Replaceable (LED only) light source by a professional.

This product contains a light source of energy efficiency class G.

Compartment	Voltage	Energy efficiency class	Model
Fridge back lamp	12V	G	HFW7918EIMP HFW7918EIMB HFW7918EIMP(UK)
Freezer	12V	G	
My Zone XL	12V	G	
Handle lamp	12V	G	
Projection lamp	12V	G	

Non-use for a longer period

If the appliance is not used for an extended period of time, and you will not use the Holiday-function for the refrigerator:

- ▶ Take out the food.
- ▶ Unplug the power cord.
- ▶ Clean the appliance as described above.
- ▶ Keep the doors open to prevent the creation of bad odours inside.



Notice

Turn the appliance off only if strictly necessary.

Moving the appliance

1. Remove all food and unplug the appliance.
2. Secure shelves and other moveable parts in the fridge and the freezer with adhesive tape.
3. Do not tilt the refrigerator more than 45° to avoid damaging the refrigerating system.



WARNING!

- ▶ Do not lift the appliance by its handles.
- ▶ Never place the appliance horizontally on the ground.

Many occurring problems could be solved by yourself without specific expertise. In case of a problem please check all shown possibilities and follow below instructions before you contact an after sales service. See CUSTOMER SERVICE.



WARNING!

- ▶ Before maintenance, deactivate the appliance and disconnect the mains plug from the mains socket.
- ▶ Electrical equipment should be serviced only by qualified electrical experts, because improper repairs can cause considerable consequential damages.
- ▶ A damaged supply should only be replaced by the manufacturer, its service agent or similarly qualified persons in order to avoid a hazard.

Problem	Possible Cause	Possible Solution
The compressor does not work.	<ul style="list-style-type: none"> • Mains plug is not connected in the mains socket. • The appliance is in the defrosting cycle 	<ul style="list-style-type: none"> • Connect the mains plug. • This is normal for an automatic defrosting
The appliance runs frequently or runs for a too long period of time.	<ul style="list-style-type: none"> • The indoor or outdoor temperature is too high. • The appliance has been off power for a period of time. • A door of the appliance is not tightly closed. • The door has been opened too frequently or for too long. • The temperature setting for the freezer compartment is too low. • The door gasket is dirty, worn, cracked or mismatched. • The required air circulation is not guaranteed. 	<ul style="list-style-type: none"> • In this case, it is normal for the appliance to run longer. • Normally, it takes 8 to 12 hours for the appliance to cool down completely. • Close the door/drawer and ensure the appliance is located on a level ground and there is no food or container jarring the door. • Do not open the door/drawer too frequently. • Set the temperature higher until a satisfactory refrigerator temperature is obtained. It takes 24 hours for the refrigerator temperature to become stable. • Clean the door/drawer gasket or replace them by the customer service. • Ensure adequate ventilation.
The inside of the refrigerator is dirty and/or smells.	<ul style="list-style-type: none"> • The inside of the refrigerator needs cleaning. • Food of strong odour is stored in the refrigerator. 	<ul style="list-style-type: none"> • Clean the inside of the refrigerator. • Wrap the food thoroughly..
The appliance makes abnormal sounds.	<ul style="list-style-type: none"> • The appliance is not located on level ground. • The appliance touches some object around it. 	<ul style="list-style-type: none"> • Adjust the feet to level the appliance. • Remove objects around the appliance.

Problem	Possible Cause	Possible Solution
It is not cold enough inside the appliance.	<ul style="list-style-type: none"> • The temperature is set too high. • Too warm goods has been stored. • Too much food has been stored at one time. • The goods are too close to each other. • A door/drawer of the appliance is not tightly closed. • The door/drawer has been opened too frequently or for too long. 	<ul style="list-style-type: none"> • Reset the temperature. • Always cool down goods before storing them. • Always store small quantities of food. • Leave a gap between several foods allowing air flowing. • Close the door/drawer. • Do not open the door/drawer too frequently.
It is too cold inside the appliance.	<ul style="list-style-type: none"> • The temperature is set too low. • The Super-Frz/Super-Coolfunction is activated or is running too long. 	<ul style="list-style-type: none"> • Reset the temperature. • Switch off the Super-Frz/Super-Cool function
Moisture formation on the inside of the refrigerator compartment.	<ul style="list-style-type: none"> • The climate is too warm and too-damp. • A door/drawer of the appliance is not tightly closed. • The door/drawer has been opened too frequently or for too long. • Food containers or liquids are left open. 	<ul style="list-style-type: none"> • Increase the temperature. • Close the door/drawer. • Do not open the door/drawer too frequently. • Let hot foods cool to room temperature and cover foods and liquids.
Moisture accumulates on the refrigerators outside surface or between the doors/door and drawer.	<ul style="list-style-type: none"> • The climate is too warm and too damp. • The door is not closed tightly. The cold air in the appliance and the warm air outside it condensates. 	<ul style="list-style-type: none"> • This is normal in damp climate and will change when the humidity decreases. • Ensure that the door/drawer is tightly shut.
Strong ice and frost in the freezer compartment.	<ul style="list-style-type: none"> • The goods were not adequately packaged . • A door/drawer of the appliance is not tightly closed. • The door/drawer has been opened too frequently or for too long. • The door/drawer gasket is dirty, worn, cracked or mismatched. • Something on the inside prevents the door/drawer to close properly. 	<ul style="list-style-type: none"> • Always pack the goods well. • Close the door/drawer. • Do not open the door/drawer too frequently. • Clean the door/drawer gasket or replace them by new ones. • Reposition the shelves, door racks, or internal containers to allow the door/drawer to close.
The sides of the cabinet and door strip get warm.	<ul style="list-style-type: none"> • - 	<ul style="list-style-type: none"> • This is normal.

Problem	Possible Cause	Possible Solution
The appliance makes abnormal sounds.	<ul style="list-style-type: none"> • The appliance is not located on level ground. • The appliance touches some object around it. 	<ul style="list-style-type: none"> • Adjust the feet to level the appliance. • Remove objects around the appliance.
A slight sound is to be heard similar to that of flowing water.	<ul style="list-style-type: none"> • - 	<ul style="list-style-type: none"> • This is normal.
You will hear an alarm beep.	<ul style="list-style-type: none"> • The fridge storage compartment door is open. 	<ul style="list-style-type: none"> • Close the door.
You will hear a faint hum.	<ul style="list-style-type: none"> • The anti-condensation system is working 	<ul style="list-style-type: none"> • This prevents condensation and is normal
The interior lighting or cooling system does not work.	<ul style="list-style-type: none"> • Mains plug is not connected in the mains socket. • The power supply is not intact. • The LED-lamp is out of order. 	<ul style="list-style-type: none"> • Connect the mains plug. • Check the electrical supply to the room. Call the local electricity company! • Please call the service for changing the lamp.
Water leaking or dripping from the water dispenser spout.	<ul style="list-style-type: none"> • The water tank is not installed correctly • The water dispenser spout is not screwed tight to the tank. • The white silicon O ring is missing from the water spout. 	<ul style="list-style-type: none"> • Refit the water tank into the fridge door, ensure it is pushed fully into the door. • The water spout is screwed in firmly to the water tank. • Check the water spout has a white silicon O ring at the tank end before fitting the water spout to the water tank.

Problem	Possible Cause	Possible Solution
The automatic ice-maker does not produce ice or produces a small amount of ice.	<ul style="list-style-type: none"> • Do not connect the water supply pipe to the appliance and open the supply valve. • The water supply hose bent. • Dispensed a large amount of ice recently. • Ice maker function not on. • Open the appliance door frequently. • The appliance door do not completely closed. 	<ul style="list-style-type: none"> • Connect the water supply pipe to the appliance and open the supply valve completely. • Straighten the water supply pipe. • It takes approximately 24 hours to produce more ice in the automatic icemaker. Please wait. • Turn "Ice on/off" on. • If you open the appliance door frequently, cold air will escape, lowering the speed of ice production. Do not open and close the appliance door frequently. • Close the appliance door completely.
Ice is not dispensed.	<ul style="list-style-type: none"> • Cubed or Crushed function is not selected. • The ice path blocked. 	<ul style="list-style-type: none"> • In the control panel, select the modes for cubed ice and crushed ice alternately to dispense the ice. • Check the ice and clean the ice path regularly.
Water does not come out.	<ul style="list-style-type: none"> • The supply valve may be turned off. • The water dispenser tank may be empty. • The water supply hose bent. • Use unfiltered water. • Water filter clogged or filter not installed. • Water in reservoir is frozen because the controls are set too cold. 	<ul style="list-style-type: none"> • Open the water supply valve. • Fill the water dispenser tank. • Straighten the water supply pipe. • Replace the water filter in advance. • Replace the water filter . • Set the refrigerator control to a warmer setting and wait 24 hours. If the water does not dispense after 24 hours, call for service.
Water is leaking from dispenser.	<ul style="list-style-type: none"> • Air may be present in the water line system, causing water to drip after being dispensed. 	<ul style="list-style-type: none"> • Dispense water for at least 3 minutes to remove air from system.
Water tastes strange.	<ul style="list-style-type: none"> • The purified water or cold water not been used for an extended period of time. • An expired filter is used. 	<ul style="list-style-type: none"> • Dispense water for at least 3 minutes . • Replace the water filter .

To contact the technical assistance, visit our website: <https://corporate.haier-europe.com/en/> Under the section "website", choose the brand of your product and your country. You will be re-directed to the specific website where you can find the telephone number and form to contact the technical assistance.

Power interruption

In the event of a power cut, food should remain safely cold for about 5 hours. Follow these tips during a prolonged power interruption, especially in summer:

- ▶ Open the door/drawer as few times as possible.
- ▶ Do not put additional food into the appliance during a power interruption.
- ▶ If prior notice of a power interruption is given and the interruption duration is longer than 5 hours, make some ice and put it in a container in the top of the refrigerator compartment.
- ▶ An inspection of the goods is required immediately after the interruption.
- ▶ As temperature in the refrigerator will rise during a power interruption or other failure, the storage period and edible quality of food will be reduced. Any food that defrosts should be either consumed, or cooked and refrozen (where suitable) soon afterwards in order to prevent health risks.

Memory function during power interruption

After restoration of power the appliance continues with the settings that were set before the power failure.

Unpacking



WARNING!

- ▶ The appliance is heavy. Always handle with at least two persons.
 - ▶ Keep all packaging materials out of children's reach and dispose them in an environmentally friendly manner.
- ▶ Take the appliance out of the packaging.
 - ▶ Remove all packaging materials.

Environmental conditions

The room temperature should always be between 10° C and 38° C, since it can influence the temperature inside the appliance and its energy consumption. Do not install the appliance near other heat-emitting appliances (ovens, refrigerators) without isolation.

Space requirement

Required space when door is opened:

W1=905mm

W2=1528 mm

D1=620 mm

D2=1024 mm

D3=1106 mm

D4=1024 mm(S Door)

/1118 mm(F Door)

D5=100 mm

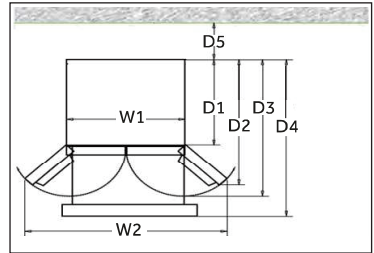

Ventilation cross-section

To achieve sufficient ventilation of the appliance for safety reasons, the information of the required ventilation cross sections must be observed.

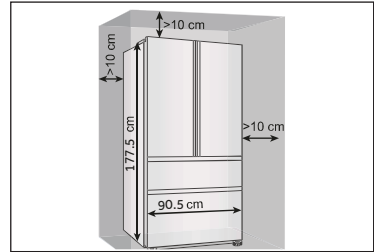

Aligning the appliance

The appliance should be placed on a flat and solid surface.

1. Tilt the refrigerator slightly backwards.
2. Set the feet to the desired level.

Make sure the distance to the wall on the hinge side is at least 10 cm for the door to open properly.

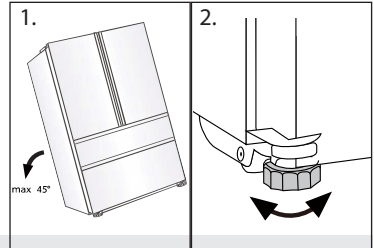

Notice:

For a free standing appliance: this refrigerating appliance is not intended to be used as a built-in appliance

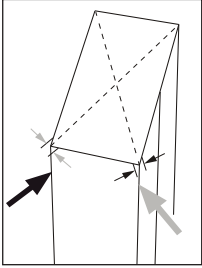

3. The stability can be checked by alternately bumping on the diagonals. The slightly swaying should be the same in both directions. Otherwise the frame can warp; possible leaking door seals are the result. A low tendency to the rear facilitates the closing of the doors.

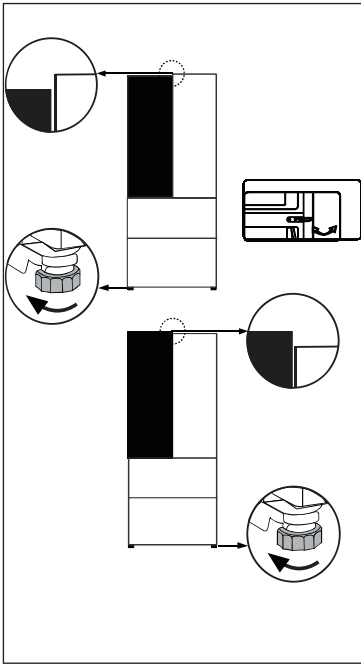

Fine tuning of the doors

If the doors are not in one level, this mismatch can be remedied by following:

Using adjustable foot/adjustable hinge

Rotate the adjustable foot or adjustable hinge according to the direction of arrow to turn up or down the foot. Adjustable hinges can be fine tuned with a 6mm Allen wrench.

Contact after-sale service if needed.



Notice:

In the future use of refrigerator, doors uneven phenomenon may occur to the weight of stored food. Then please adjust according to the above methods.

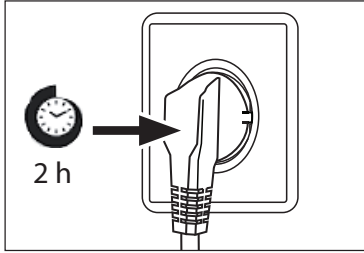

Waiting time

To the maintenance-free lubrication oil is located in the capsule of the compressor. This oil can get through the closed pipe system during slanting transport. Before connecting the appliance to the power supply you have to wait at least 2 hours so that the oil runs back into the capsule.

Electrical connection

Before each connection check if:

- ▶ power supply, socket and fusing are appropriate to the rating plate.
- ▶ the power socket is earthed and no multi-plug or extension.
- ▶ the power plug and socket are strictly according.

Connect the plug to a properly installed household socket.



WARNING!

To avoid risks a damaged power cord must be replaced by the customer service (see warranty card).

Ice and Water and Automatic Ice models

- ▶ Your Ice and Water and Automatic Ice refrigerator must be installed by a qualified plumber or Haier trained and supported service technician as incorrect plumbing can lead to water leaks.
- ▶ Haier appliances does not accept responsibility for damage (including water damage) caused by faulty installation or plumbing.



Notice:

Remove the door bins from position A and install in position B before first using.

- ▶ Holding the front edge of the bins with one hand and taping the bottom of the bins alternately in the direction of arrow 1 with the other hand. After the bins are out of the door body, rotate forward and downward in the direction of arrow 2 to take it out and install it in position B.

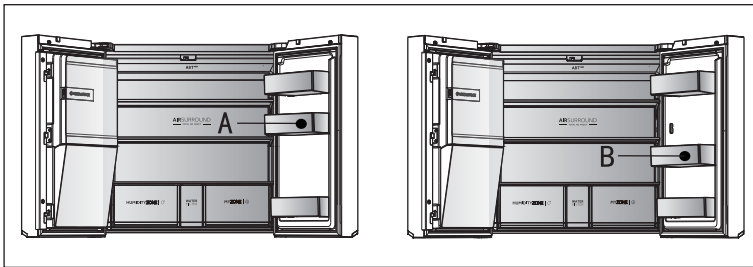
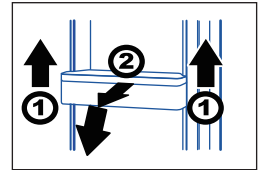

WARNING!

- ▶ Only connect to drinking water supply. The water filter only filters impurities in the water and makes ice clean and hygienic. It cannot sterilize or destroy germs or other harmful substances.
- ▶ Too high water pressure in the hose can damage the appliance. Install a pressure reducer when the water pressure in the hose exceeds 0.6 MPa.
- ▶ Before connection, check whether the water is clean and clear.

Product fiche according to regulation EU No. 2019/2016

Brand	Haier
Model name / identifier	HFW7918EIMP HFW7918EIMB HFW7918EIMP(UK)
Category of the model	Refrigerator-freezer
Energy efficiency class	E
Annual energy consumption(kWh/year)(1)	357
Total volume(L)	601
Volume refrigerator(L)	323
Volume freezer(L)	186
Volume variable temperature compartment(L)	80
Volume Zero-Star compartment(L)	12
Star rating	 ***
Temperature of other compartments>14°C	Non applicable
Frost-free system	Yes
Freezing capacity(kg/24h)	9
Climate rating(2)	SN-N-ST
Noise emission class and airborne acoustical noise emissions(db(A) re 1pW)	B(35)
Temperature rise time (h)	9
Ice making capacity	1.4 kg/24h
Type of appliance	freestanding
Others	With icemaker in door

Explanations:

• Yes, featured

- (1) Based on the results of the standards conformance test over 24 hours. The actual consumption depends on the use and the location of the appliance.
- (2) Climate rating SN: This appliance is intended for use in an ambient temperature of between + 10°C and +32°C
 Climate rating N: This appliance is intended for use in an ambient temperature of between + 16°C and +32°C
 Climate rating ST: This appliance is intended for use in an ambient temperature of between + 16°C and +38°C
 Climate rating T: This appliance is intended for use in an ambient temperature of between + 16°C and +43°C

Additional technical data

Voltage / Frequency	220-240V ~/ 50Hz
Input current (A)	2
Main fuse (A)	16
Coolant	R600a
Dimensions (H/W/D in mm)	1775 / 908 / 750

We recommend our Haier Customer Service and the use of original spare parts.
If you have a problem with your appliance, please first check section TROUBLESHOOTING.

If you cannot find a solution there, please contact

- ▶ your local dealer or
- ▶ our European Call Service-Center (see listed phone numbers below) or
- ▶ the Service & Support area at www.haier.com where you can activate the service claim and also find FAQs.

To contact our Service, ensure that you have the following data available.
The information can be found on the rating plate.

Model _____

Serial No. _____

Also check the Warranty Card supplied with the product in case of warranty.

European Call Service-Center

Country*	Phone number	Costs
Haier Italy (IT)	199 100 912	
Haier Spain (ES)	902 509 123	
Haier Germany (DE)	0180 5 39 39 99	<ul style="list-style-type: none">• 14 Ct/Min Landline• max 42 Ct/Min Mobile
Haier Austria (AT)	0820 001 205	<ul style="list-style-type: none">• 14,53 Ct/Min Landline• max 20 Ct/Min all others
Haier United Kingdom (UK)	0333 003 8122	
Haier France (FR)	0980 406 409	

* For other countries please refer to www.haier.com

Haier Europe Trading S.r.l

Branch UK

Westgate House, Westgate, Ealing

London, W5 1YY

*Duration of the guarantee of the refrigerating appliance:

Minimum guarantee is: 2 years for EU Countries, 3 years for Turkey, 1 year for UK, 1 year for Russia, 3 years for Sweden, 2 years for Serbia, 5 years for Norway, 1 year for Morocco, 6 months for Algeria, Tunisia no legal warranty required.

*The period of spare parts for the repair of the appliance:

Thermostats, temperature sensors, printed circuit boards and light sources are available for a minimum period of seven years after placing the last unit of the model on the market. Door handles, door hinges, trays and baskets for a minimum period of seven years and door gaskets for a minimum period of 10 year, after placing the last unit of the model on the market.

*For further information about the product, please consult <https://eprel.ec.europa.eu/> or scan the QR on the energy label supplied with the appliance.

2022 Version A

Haier





Benutzerhandbuch

Kühl-Gefrierkombination

HFW7918EIMP

HFW7918EIMB

HFW7918EIMP(UK)

DE

Haier

Vielen Dank für den Kauf eines Haier-Produkts.

Bitte lesen Sie diese Anweisungen sorgfältig durch, bevor Sie dieses Gerät benutzen. Die Anleitung enthält wichtige Informationen, die Ihnen helfen, das Gerät optimal zu nutzen und eine sichere und ordnungsgemäße Installation, Verwendung und Wartung zu gewährleisten.

Bewahren Sie diese Anleitung an einem geeigneten Ort auf, damit Sie jederzeit für die sichere und ordnungsgemäße Verwendung des Geräts darauf zurückgreifen können.

Wenn Sie das Gerät verkaufen, weggeben oder bei einem Umzug zurücklassen, vergewissern Sie sich, dass diese Anleitung auch beigelegt wird, damit sich der neue Besitzer mit dem Gerät und den Sicherheitshinweisen vertraut machen kann.



Legende

Warnung - Wichtige Sicherheitsinformationen



Allgemeine Informationen und Tipps



Umweltinformationen

Entsorgung



Tragen Sie zum Schutz der Umwelt und der menschlichen Gesundheit bei. Die Verpackung zum Recyceln in die entsprechenden Behälter entsorgen. Unterstützen Sie das Recycling von Elektro- und Elektronik-Altgeräten. Entsorgen Sie Geräte, die mit diesem Symbol gekennzeichnet sind, nicht mit dem Hausmüll. Geben Sie das Produkt an Ihre lokale Recyclinganlage zurück oder wenden Sie sich an Ihre Stadtverwaltung.



WARNUNG!

Verletzungs- oder Erstickungsgefahr!

Kältemittel und Gase müssen fachgerecht entsorgt werden. Überprüfen Sie, dass der Schlauch des Kühlkreislaufs nicht beschädigt wird, bevor er ordnungsgemäß entsorgt wird. Trennen Sie das Gerät von der Stromversorgung. Trennen Sie das Netzkabel und entsorgen Sie es. Entfernen Sie die Fächer und Schubladen sowie die Türöffnung und die Dichtungen, um zu verhindern, dass Kinder und Haustiere im Gerät eingeschlossen werden.

Sicherheitsinformationen	4
Produktbeschreibung	10
Bedienfeld	11
Nutzung	12
Ausstattung	30
Pflege und Reinigung	33
Fehlerbehebung	35
Installation	40
Technische Daten	44
Kundenservice	46

Zubehör

Überprüfen Sie Zubehör und Dokumentation gemäß dieser Liste:



Wasserleitung

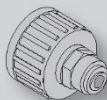

Wasseranschluss



Energie-
Kennzeichnung



Garantiekarte



Benutzerhandbuch
„OK“ Aufkleber
Benutzerhandbuch

Lesen Sie vor dem ersten Einschalten des Geräts folgende Sicherheitshinweise:



WARNUNG!

Vor der ersten Inbetriebnahme

- ▶ Vergewissern Sie sich, dass keine Transportschäden vorliegen.
- ▶ Entfernen Sie alle Verpackungsteile und bewahren Sie sie außerhalb der Reichweite von Kindern auf.
- ▶ Warten Sie vor dem Einschalten des Geräts mindestens zwei Stunden, damit der Kühlkreislauf auch sicher und effektiv arbeitet.
- ▶ Das Gerät immer mit mindestens zwei Personen transportieren, da es schwer ist.

Installation

- ▶ Das Gerät sollte an einem gut belüfteten Ort aufgestellt werden. Idealerweise müssen mindestens 10 cm rund um das Gerät frei bleiben.
- ▶ Stellen Sie das Gerät niemals in einem feuchten Bereich oder an einem Ort auf, wo es mit Wasser nassgespritzt werden könnte. Reinigen Sie Wasserspritzer und Flecken mit einem weichen, sauberen Tuch.
- ▶ Stellen Sie das Gerät nicht in direktem Sonnenlicht oder in der Nähe von Hitzequellen (z. B. Herden, Heizungen) auf.
- ▶ Installieren und richten Sie das Gerät in einem Bereich ein, der für seine Größe und Verwendung geeignet ist.
- ▶ **WARNUNG:** Lüftungsschlitze am Gerät oder in der Einbaustruktur freihalten.
- ▶ Stellen Sie sicher, dass die elektrischen Informationen auf dem Typenschild der Stromversorgung entsprechen. Ist dies nicht der Fall, wenden Sie sich an einen Elektriker.
- ▶ Das Gerät wird über eine 220–240 V Wechselspannung/50 Hz betrieben. Unnormale Spannungsschwankungen könnten dazu führen, dass das Gerät nicht angeht, der Temperaturregler oder Kompressor beschädigt wird, oder dass während des Betriebs ein unnormales Geräusch auftritt. In einem solchen Fall ist ein automatischer Regler anzubringen.
- ▶ Verwenden Sie keine Mehrfachsteckadapter und Verlängerungskabel.
- ▶ **WARNUNG:** Keine Mehrfachsteckdosen oder Verlängerungen hinter dem Gerät platzieren.
- ▶ **WARNUNG:** Beim Aufstellen des Geräts darauf achten, dass das Stromkabel nicht eingeklemmt oder beschädigt wird.
- ▶ Nicht auf das Netzkabel treten.
- ▶ Verwenden Sie eine separate, geerdete Steckdose für eine leicht zugängliche Stromversorgung. Das Gerät muss geerdet werden.
- ▶ Nur für Großbritannien: Das Gerätenetzkabel ist mit einem 3-adrigen Stecker (Erdungsstecker) ausgestattet, der in eine 3-adrige Norm-Buchse (geerdet) passt. Den dritten Stift (Erdung) auf keinen Fall kappen oder entfernen. Das Gerät muss so installiert werden, dass der Stecker erreichbar ist.

**WARNUNG!**

- ▶ **WARNUNG:** Den Kühlkreislauf nicht beschädigen.

Täglicher Gebrauch

- ▶ Dieses Gerät kann von Kindern ab 8 Jahren und Personen mit eingeschränkten körperlichen, sensorischen oder geistigen Fähigkeiten oder mangelnder Erfahrung und mangelndem Wissen benutzt werden, wenn diese in die sichere Bedienung des Geräts eingewiesen wurden oder beaufsichtigt werden und die damit verbundenen Gefahren verstanden haben.
- ▶ Kinder dürfen nicht mit dem Gerät spielen.
- ▶ Kinder im Alter von 3 bis 8 Jahren dürfen Kühlgeräte be- und entladen, aber die Kühlgeräte nicht reinigen und installieren.
- ▶ Kinder unter 3 Jahren vom Gerät fernhalten, es sei denn, sie werden ständig beaufsichtigt.
- ▶ Reinigung und Pflege darf nicht von Kindern ohne Aufsicht erfolgen.
- ▶ Das Gerät sollte so positioniert sein, dass der Stecker frei zugänglich ist.
- ▶ Wenn Kohlegas oder ein anderes brennbares Gas in die Nähe des Geräts gelangt, drehen Sie das Ventil des austretenden Gases ab, öffnen Sie die Türen und Fenster und ziehen Sie nicht den Netzstecker des Kühlschranks/ Gefrierschranks oder eines anderen Haushaltsgeräts.
- ▶ Beachten Sie, dass das Gerät für den Betrieb bei einer bestimmten Umgebungstemperatur zwischen 10 und 38°C eingestellt ist. Das Gerät funktioniert möglicherweise nicht ordnungsgemäß, wenn es über einen längeren Zeitraum bei einer Temperatur oberhalb oder unterhalb des angegebenen Bereichs betrieben wird.
- ▶ Stellen Sie keine instabilen Gegenstände (schwere Gegenstände, mit Wasser gefüllte Behälter) auf den Kühl-/Gefrierschrank, um Verletzungen durch Herunterfallen oder Stromschläge durch Kontakt mit Wasser zu vermeiden.
- ▶ Ziehen Sie nicht an den Türfächern. Die Tür kann schief verzogen werden, das Flaschenregal kann herausgezogen werden, oder das Gerät kann umkippen.
- ▶ Die Tür nur mit den Griffen öffnen und schließen. Der Spalt zwischen Tür und Schrank ist sehr schmal. Stecken Sie nicht Ihre Hände in diese Bereiche, um zu vermeiden, dass Sie Ihre Finger eingeklemmt werden. Die Kühl-/Gefrierschranktüren nur dann öffnen oder schließen, wenn keine Kinder im Bewegungsbereich der Tür stehen.
- ▶ Um eine Verunreinigung der Lebensmittel zu vermeiden, beachten Sie die folgenden Hinweise:
 - ▶ - Das längere Öffnen der Tür kann zu einem bedeutenden Temperaturanstieg in den Kühlfächern des Geräts führen.
 - ▶ - Die mit den Lebensmitteln in Berührung kommenden Oberflächen und zugänglichen Ablaufsysteme müssen regelmäßig gereinigt werden.



WARNUNG!

- ▶ - Reinigen Sie die Wassertanks, wenn sie 48 Stunden lang nicht benutzt wurden. Spülen Sie den an eine Wasserleitung angeschlossenen Wasserkreislauf, wenn 5 Tage lang kein Wasser entnommen wurde.
- ▶ - Bewahren Sie rohes Fleisch und Fisch in geeigneten Behältern im Kühlschrank auf, damit es nicht mit anderen Lebensmitteln in Berührung kommt oder Flüssigkeit auf diese tropft.
- ▶ - Zwei-Sterne-Gefrierfächer eignen sich zur Aufbewahrung von vorgefrorenen Lebensmitteln, zur Lagerung oder Herstellung von Speiseeis und zur Herstellung von Eiswürfeln.
- ▶ - Ein-, Zwei- und Drei-Sterne-Fächer sind nicht zum Einfrieren von frischen Lebensmitteln geeignet.
- ▶ - Wenn das Kühlgerät längere Zeit leer bleibt, schalten Sie es aus, tauen Sie es ab, reinigen und trocknen Sie es, und lassen Sie die Tür offen, um zu verhindern, dass sich im Innenraum Schimmel bildet.
- ▶ Lagern Sie niemals Flaschenbier, Getränke oder Flüssigkeiten in Flaschen oder Dosen (außer hochprozentige Spirituosen), insbesondere kohlenstoffhaltige Getränke, im Gefrierschrank, da diese beim Einfrieren platzen können.
- ▶ Keine explosiven Substanzen mit entzündlichen Treibgasen, wie Sprühdosen, in diesem Gerät lagern.
- ▶ Keine Arzneimittel, Bakterien oder Chemikalien im Gerät lagern. Dieses Gerät ist ein Haushaltsgerät. Es wird davon abgeraten, Materialien zu lagern, die extreme Temperaturen erfordern.
- ▶ Überprüfen Sie den Zustand der Lebensmittel, wenn die Temperatur im Gefrierschrank angestiegen ist.
- ▶ Keine unnötig niedrigen Temperaturen im Kühlschrank einstellen. Bei hohen Einstellungen kann es zu Mindertemperaturen kommen. Achtung: Flaschen können platzen
- ▶ Berühren Sie Gefriergut nicht mit nassen Händen (Handschuhe tragen). Verzehren Sie insbesondere Eis am Stiel nicht sofort nach der Entnahme aus dem Gefrierfach. Es besteht die Gefahr des Erfrierens oder der Bildung von Frostblasen an Mund und Zunge. ERSTE HILFE: Sofort unter fließend kaltes Wasser halten. Nicht mit Gewalt abziehen!
- ▶ Berühren Sie nicht die Innenfläche des Gefrierfachs, insbesondere nicht mit nassen Händen, da Ihre Hände an der Oberfläche festfrieren könnten.
- ▶ Ziehen Sie den Gerätestecker aus der Steckdose, falls die Stromversorgung unterbrochen wird oder bevor Sie das Gerät reinigen. Warten Sie vor dem Neustart mindestens 7 Minuten, da durch häufiges Einschalten der Kompressor beschädigt werden kann.
- ▶ **WARNUNG:** Im Inneren des Haushaltsgeräts keine elektrischen Geräte benutzen, es sei denn, sie sind vom Hersteller empfohlen.

**WARNUNG!****Wartung / Reinigung**

- ▶ Kinder müssen beaufsichtigt werden, wenn sie das Gerät reinigen und warten.
- ▶ Trennen Sie das Gerät von der Stromversorgung, bevor Sie eine routinemäßige Wartung durchführen. Warten Sie vor dem Neustart mindestens 5 Minuten, da durch häufiges Einschalten der Kompressor beschädigt werden kann.
- ▶ Fassen Sie beim Herausziehen des Gerätesteckers aus der Steckdose, den Stecker und nicht das Kabel an.
- ▶ Reinigen Sie das Gerät nicht mit harten Bürsten, Drahtbürsten, Reinigungspulver, Benzin, Amylacetat, Aceton und ähnlichen organischen Lösungen, Säure oder Alkalilösungen. Bitte reinigen Sie das Gerät mit einem speziellen Reinigungsmittel für Kühl-/Gefriergeräte, um Beschädigungen zu vermeiden. Verwenden Sie ggf. warmes Wasser und eine Natronlösung - etwa einen Esslöffel Backnatron auf einen Liter/Viertel Wasser. Gründlich mit Wasser abspülen und trocken reiben. Verwenden Sie keine Reinigungspulver oder anderen Scheuermittel. Waschen Sie herausnehmbare Teile nicht in der Geschirrspülmaschine.
- ▶ Kratzen Sie Frost und Eis nicht mit scharfkantigen Gegenständen ab. Verwenden Sie keine Sprays, elektrische Heizgeräte, Haartrockner zum Abtauen oder Dampfreiniger im Gerät, um Beschädigungen der Kunststoffteile zu vermeiden.
- ▶ **WARNUNG:** Keine mechanischen oder sonstigen Hilfsmittel verwenden, um den Abtauvorgang zu beschleunigen, es sei denn, dies ist vom Hersteller so empfohlen.
- ▶ Wenn das Stromkabel beschädigt ist, muss es vom Hersteller oder von seinem Service-Mitarbeiter, oder einer gleichwertig qualifizierten Person ausgetauscht werden, um jegliches Risiko zu vermeiden.
- ▶ Versuchen Sie nicht, das Gerät selbst zu reparieren, zu zerlegen oder zu verändern. Bei Reparaturen wenden Sie sich bitte an unseren Kundenservice.
- ▶ Wenn die Leuchten beschädigt sind, müssen sie vom Hersteller, von seinem Service-Mitarbeiter, oder einer gleichwertig qualifizierten Person ausgetauscht werden, um jegliches Risiko zu vermeiden.
- ▶ Entfernen Sie den Staub auf der Geräterückseite mindestens einmal im Jahr, um Brandgefahr und einen erhöhten Energieverbrauch zu vermeiden.
- ▶ Das Gerät während der Reinigung nicht besprühen oder mit Wasser beschütten.
- ▶ Das Gerät nicht mit Wasser besprühen oder mit Dampf reinigen.



WARNUNG!

- ▶ Die kalten Einlegeböden aus Glas oder die Glastür nicht mit heißem Wasser reinigen. Plötzliche Temperaturschwankungen können dazu führen, dass das Glas zerspringt.
- ▶ Wenn Sie das Gerät längere Zeit nicht benutzen, lassen Sie es offen, um zu verhindern, dass sich unangenehme Gerüche im Inneren bilden.

Information zu Kältemittelgas



WARNUNG!

Das Gerät enthält das entzündliche Kältemittel ISOBUTAN (R600a). Stellen Sie sicher, dass der Kühlkreislauf während des Transports oder der Installation nicht beschädigt wird. Auslaufendes Kältemittel kann Augenverletzungen verursachen oder sich entzünden. Falls Schäden aufgetreten sind, halten Sie sich von offenen Brandquellen fern, lüften Sie den Raum gründlich, stecken Sie die Netzkabel des Geräts oder eines anderen Geräts nicht ein oder aus. Informieren Sie den Kundendienst.

Falls die Augen mit dem Kältemittel in Kontakt kommen, sofort unter fließendem Wasser ausspülen und den Augenarzt verständigen.

WARNUNG: Das Kühlsystem steht unter hohem Druck. Nicht daran manipulieren. Da entzündliche Kältemittel verwendet werden, bitte das Gerät entsprechend der Anweisung installieren, handhaben und warten. Wenden Sie sich an den Fachtechniker oder unseren Kundenservice, um das Gerät zu entsorgen.



WARNUNG!

Bei Kühlschränken mit Eis-Wasser-Funktion beachten Sie bitte den folgenden Warnhinweis:

Für Geräte, die nicht an die Wasserversorgung angeschlossen werden sollen:

WARNUNG: Nur mit Trinkwasser füllen.

Für Geräte, die an die Wasserversorgung angeschlossen werden sollen:

WARNUNG: Nur an die Trinkwasserversorgung anschließen.

Wenn Sie das Wassersystem reinigen möchten, lesen Sie zuerst im Benutzerhandbuch nach. Wenn Sie Fragen haben, wenden Sie sich an den Kundenservice.

Bestimmungsgemäße Verwendung

Dieses Gerät ist zum Kühlen und Gefrieren von Lebensmitteln bestimmt. Es ist ausschließlich für den Einsatz in Haushalten und ähnlichen Bereichen konzipiert, wie z. B. in Personalküchen in Geschäften, Büros und anderen Arbeitsumgebungen, auf Bauernhöfen und in Hotels, Motels und anderen wohnähnlichen Umgebungen sowie im Bed-and-Breakfasts und fürs Catering. Das Gerät ist nicht für die kommerzielle oder industrielle Nutzung bestimmt. Änderungen oder Anpassungen am Gerät sind nicht erlaubt. Eine unsachgemäße Verwendung kann zu Gefahren und zum Verlust von Garantieansprüchen führen.

Normen und Richtlinien **CE** und **UKCA**

Dieses Produkt erfüllt die Anforderungen aller geltenden EG-Richtlinien mit den entsprechenden harmonisierten Normen und Standards Großbritanniens, die eine CE- und UKCA-Kennzeichnung vorsehen.



VORSICHT!

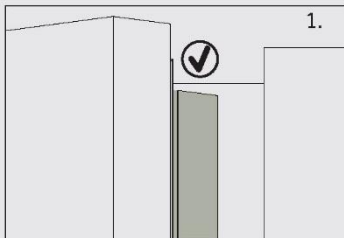

Beim Schließen der Tür sollte die vertikale Türleiste an der linken Kühlschranktür nach innen gebogen sein (1).

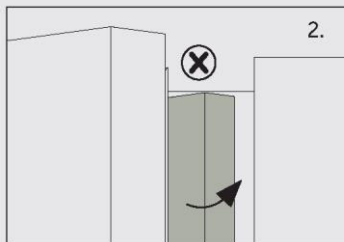

Wenn Sie versuchen, die linke Tür zu schließen und die vertikale Türleiste nicht gebogen (2), sollten Sie sie zuerst zurechtbiegen, da sie sonst gegen die Befestigung oder die rechte Tür stößt. Dadurch kommt es zu einer Beschädigung des Türanschlages oder zu einer Undichtigkeit.

Im Inneren des Rahmens befindet sich ein Heizfaden. Die Temperatur der Oberfläche steigt ein wenig an, was normal ist und die Funktion des Geräts nicht beeinträchtigt.



Hinweis

Aufgrund von technischen Änderungen und unterschiedlichen Modellen können einige der Abbildungen in dieser Anleitung von Ihrem Modell abweichen.

Modell (HFW7918EIMP/HFW7918EIMB/HFW7918EIMP(UK)) (Mit Eisbereiter in der Tür)

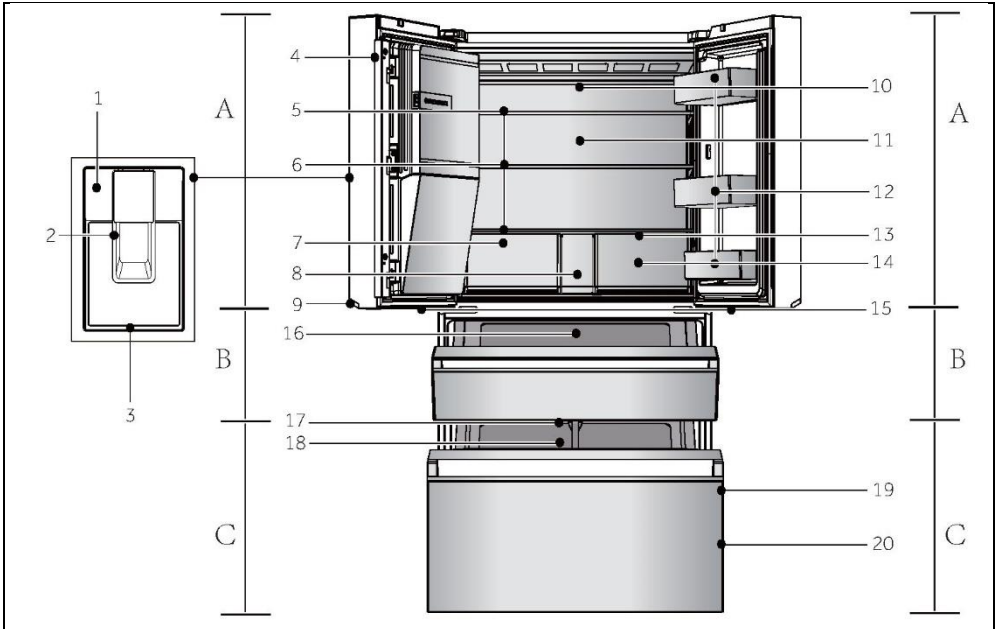

A: Kühlfach

- 1 Bedienfeld
- 2 Schaufel des Spenders
- 3 Tropfschale
- 4 Vertikaler Balken
- 5 Automatischer Eisbereiter
- 6 Einlegeböden aus Glas
- 7 Humidity Zone-Schublade
- 8 Deckel des Wasserfilters
- 9 Griffleuchte
- 10 Luftkanal und Sensor (hinter der Platte)
- 11 Hintere Leuchte
- 12 Türfach
- 13 Luftkanal (hinter Schubladen)

- 14 My Zone-Schublade
- 15 My Zone XL-Leuchte

B: My Zone XL-Fach

- 16 My Zone XL-Schublade

C: Gefrierfach

- 17 Gefrierfachleuchte
- 18 Schubfach
- 19 Türfach
- 20 Gefrierschublade

Bedienfeld (HFW7918EIMP/HFW7918EIMB/HFW7918EIMP(UK))

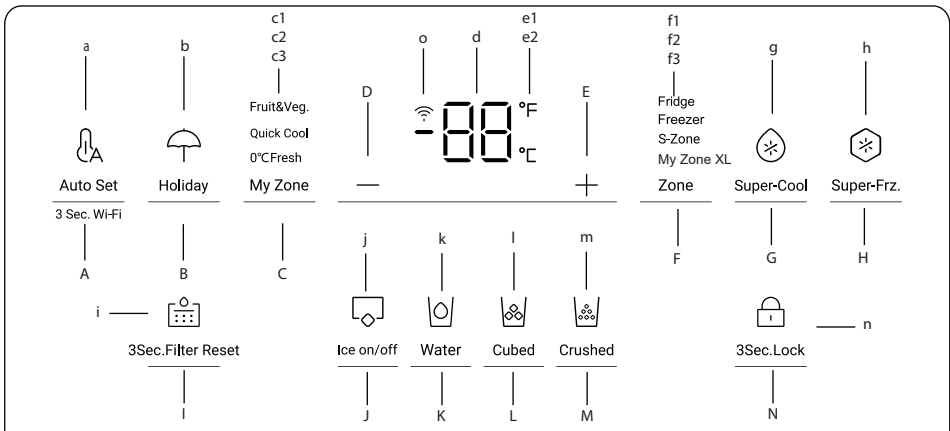
**Tasten:**

- A Auswahl für Auto Set-Modus 3 Sek. WLAN-Einstellung
- B Auswahl Holiday-Modus
- C My Zone-Schubladenauswahl
- D Temperatureinstellung Taste „-“
- E Temperatureinstellung Taste „+“
- F Zonenauswahl
- G Auswahl Super-Cool
- H Auswahl Super-Freeze
- I Auswahl Filtrerrücksetzfunktion
- J Auswahl Ice maker-Modus
- K Auswahl Water intake-Funktion
- L Auswahl Cubed ice-Funktion
- M Auswahl Funktion Crushed ice
- N Auswahl Bedienfeldsperre

Anzeigen:

- a Auto Set-Modus
- b Holiday-Modus
- c1 Fruit & Vegetable-Modus c2 Quick Cool-Modus c3 0°C Fresh-Modus
- d Temperaturanzeige
- e1 Grad Fahrenheit
- e2 Grad Celsius
- f1 Kühlschrank-Anzeige
- f2 Gefrierschranksanzeige
- f3 S-Zone (My Zone XL)-Anzeige
- g Funktion Super-Cool
- h Funktion Super-Freeze
- i Filtrerrücksetzfunktion
- j Ice maker-Modus
- k Water intake-Funktion
- l Cubed ice-Funktion
- m Funktion Crushed ice
- n Bedienfeldsperre
- o WLAN-Funktion

Sensortasten

Die Tasten auf dem Bedienfeld sind Sensortasten, die schon bei leichter Berührung mit dem Finger ansprechen.

Gerät ein-/ausschalten

Das Gerät ist sofort in Betrieb, wenn es an die Stromversorgung angeschlossen wird.

Wenn der Kühlschrank zum ersten Mal eingeschaltet wird, leuchtet die Anzeige „d“ (Temperaturanzeige) auf. Die Kühlschranktemperatur, die S-Zone-Temperatur und die Gefrierschranktemperatur werden automatisch auf 5° C, 5° C bzw. -18° C eingestellt. Möglicherweise ist die Bedienfeldsperre aktiv.



Hinweis

Wenn das Gerät, nachdem es von der Hauptstromversorgung getrennt wurde, eingeschaltet wird, kann es bis zu 12 Stunden dauern, bis die richtigen Temperaturen erreicht sind.

Räumen Sie das Gerät vor dem Ausschalten aus. Schalten Sie das Gerät aus, indem Sie den Netzstecker aus der Steckdose ziehen.

Bedienfeld sperren/entsperren

- ▶ Automatische Sperre: Wenn die Kühlschranktür, die Gefrierschranktür und die Tür der S-Zone geschlossen sind und innerhalb von 30 Sekunden keine Tastenbetätigung erfolgt, wird der Bildschirm automatisch gelöscht und gesperrt.



- ▶ Manuelle Sperre: Wenn der Bildschirm entsperrt ist, drücken Sie die Taste „N“ (Auswahl der Bedienfeldsperre) und halten Sie sie 3 Sekunden lang gedrückt; der Summer ertönt einmal, die Anzeige „n“ (Bedienfeldsperre) leuchtet auf und das Display ist gesperrt.



Temperatur einstellen

Die Innentemperaturen werden durch folgende Faktoren beeinflusst:

- ▶ Umgebungstemperatur
- ▶ Häufigkeit der Türöffnung
- ▶ Menge der gelagerten Lebensmittel
- ▶ Geräteinstallation

Temperatur für Kühlschrank einstellen

1. Wenn der Bildschirm entsperrt ist, drücken Sie die Taste „F“ (Zonenauswahl). Der Summer ertönt einmal, die Anzeige „f1“ (Kühlschrankanzeige) blinkt, und dann wird der Temperatureinstellungsmodus des Kühlschranks aktiviert.
2. Drücken Sie die Taste „D“ (Temperatureinstellungstaste „-“); der Summer ertönt einmal, die eingestellte Temperatur des Kühlschranks wird um 1 reduziert. Die Temperatur des Kühlschranks wird in der Reihenfolge „9°C ->8°C->7°C ->6°C ->5°C ->4°C ->3°C->2°C->9°C“ angezeigt.

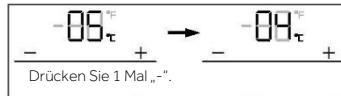

3. Drücken Sie die Taste „E“ (Temperatureinstellungstaste „+“); der Summer ertönt einmal, die eingestellte Temperatur des Kühlschranks wird um 1 erhöht. Die Temperatur des Kühlschranks wird in der Reihenfolge „1°C ->2°C ->3°C ->4°C ->5°C ->6°C ->7°C->7°C->9°C“ angezeigt.

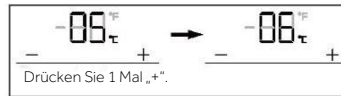

Hinweis

Wenn nach dem Einstellen der Temperatur innerhalb von 5 Sekunden kein Betätigungsvorgang erfolgt, ermittelt und speichert das System automatisch die eingestellte Temperatur.

Temperatur für Gefrierschrank einstellen

1. Wenn der Bildschirm entsperrt ist, drücken Sie die Taste „F“ (Zonenauswahl). Der Summer ertönt einmal, die Anzeige „f2“ (Gefrierschrankanzeige) blinkt, und dann wird der Temperatureinstellungsmodus des Gefrierschranks aktiviert.
2. Drücken Sie die Taste „D“ (Temperatureinstellungstaste „-“); der Summer ertönt einmal, die eingestellte Temperatur des Gefrierschranks wird um 1 reduziert. Die Temperatur des Gefrierschranks wird in der Reihenfolge „-14°C ->-15°C->-16°C ->-17°C ->-18°C ->-19°C ->-20°C ->-21°C ->-22°C ->-23°C ->-24°C“ angezeigt.

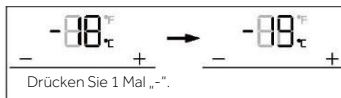

3. Drücken Sie die Taste „E“ (Temperatureinstellungstaste „+“); der Summer ertönt einmal, die eingestellte Temperatur des Gefrierschranks wird um 1 erhöht. Die Gefrierraumtemperatur wird in der Reihenfolge „-24°C ->-23°C ->-22°C ->-21°C ->-20°C ->-19°C ->-18°C ->-17°C ->-16°C ->-15°C ->-14°C“ angezeigt.

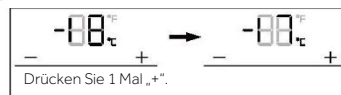

**Hinweis**

Wenn nach dem Einstellen der Temperatur innerhalb von 5 Sekunden kein Betätigungsvorgang erfolgt, ermittelt und speichert das System automatisch die eingestellte Temperatur.

Temperatur für My Zone XL (S-Zone) einstellen

Wenn der Bildschirm entsperrt ist, drücken Sie die Taste „F“ (Zonenauswahl). Der Summer ertönt einmal, die Anzeige „f3“ (S-Zone-Anzeige) blinkt, und dann wird der Temperatureinstellungsmodus der S-Zone aktiviert.

1. Drücken Sie die Taste „D“ (Temperatureinstellungstaste „-“); der Summer ertönt einmal, die eingestellte Temperatur der S-Zone wird um 1 reduziert. Die Temperatur der S-Zone wird in der Reihenfolge „5°C ->4°C ->3°C->2°C ->1°C ->0°C ->-1°C ->-2°C->-3°C->-4°C ->-5°C“ angezeigt.

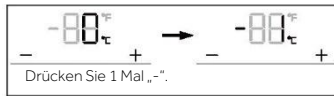

2. Drücken Sie die Taste „E“ (Temperatureinstellungstaste „+“); der Summer ertönt einmal, die eingestellte Temperatur der S-Zone wird um 1 erhöht. Die Temperatur der S-Zone wird in der Reihenfolge „-5°C->-4°C ->-3°C ->-2°C ->-1°C ->0°C->1°C ->2°C ->3°C ->4°C ->5°C“ angezeigt.

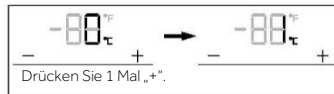
**Hinweis**

Wenn nach dem Einstellen der Temperatur innerhalb von 5 Sekunden kein Betätigungsvorgang erfolgt, ermittelt und speichert das System automatisch die eingestellte Temperatur.

Funktion Super-Cool

1. Wenn der Bildschirm entsperrt ist, drücken Sie die Taste „G“ (Super-Cool-Auswahl), der Summer ertönt einmal, die Anzeige „g“ (Super-Cool-Funktion) leuchtet auf und die Super-Cool-Funktion wird eingeschaltet.
2. Wenn die Anzeige „g“ (Super-Cool-Funktion) aufleuchtet, drücken Sie die Taste „G“ (Super-Cool-Auswahl), der Summer ertönt einmal, die Anzeige „g“ (Super-Cool-Funktion) erlischt und die Super-Cool-Funktion wird ausgeschaltet.
3. Nach dem Einschalten der Super-Cool-Funktion schaltet der Kühlschrank die Funktion automatisch aus, wenn sie länger als 4 Stunden angedauert hat. Wenn Sie die Funktion manuell verlassen möchten, können Sie die Taste „G“ (Super-Cool-Auswahl) drücken, um sie auszuschalten.





Hinweis

Im Super-Cool-Status kann die Kühlschranktemperatur nicht eingestellt werden. Wenn entweder die Taste „D“ (Temperatureinstellungstaste „-“) oder die Taste „E“ (Temperatureinstellungstaste „+“) gedrückt wird, um die Temperatur des Kühlschranks einzustellen, blinkt die Anzeige „g“ (Super-Cool-Funktion) und es ertönt ein Hinweis darauf, dass dieser Vorgang nicht durchgeführt werden kann.

Im Status der Super-Cool-Funktion kann die Auto Set-Funktion aufgrund der unterschiedlichen Steuerungsmodi nicht gleichzeitig eingeschaltet werden. Wenn Sie eine Funktion wählen, die mit einer anderen Funktion in Konflikt steht, wird die ursprüngliche Funktion automatisch beendet.

Dieser Kühlschrank verfügt über eine Funktion zur Erfassung der Anwesenheit einer Person. Das Bedienfeld, die Griffleuchte und die Projektionsleuchte leuchten automatisch auf, wenn sich der Benutzer dem Kühlschrank nähert. Halten Sie im entsperrten Status die Taste „G“ (Auswahl des Super-Cool-Modus) 3 Sekunden lang gedrückt, der Summer ertönt einmal, dann wird die Funktion zur Erfassung der Anwesenheit einer Person ausgeschaltet. Die Anwesenheitserfassungsfunktion kann auf die gleiche Weise eingeschaltet werden.

Super-Freeze-Funktion (Super-Frz)

1. Wenn der Bildschirm entsperrt ist, drücken Sie die Taste „H“ (Super-Freeze-Auswahl), der Summer ertönt einmal, die Anzeige „h“ (Super-Freeze-Funktion) leuchtet auf, und die Super-Freeze-Funktion wird eingeschaltet.
2. Wenn die Anzeige „h“ (Super-Freeze-Funktion) aufleuchtet, drücken Sie die Taste „H“ (Super-Freeze-Auswahl), der Summer ertönt einmal, die Anzeige „h“ (Super-Freeze-Funktion) erlischt, und die Super-Freeze-Funktion wird ausgeschaltet.
3. Nach dem Einschalten der Super-Freeze-Funktion schaltet der Kühlschrank die Funktion automatisch ab, wenn sie mehr als 50 Stunden in Betrieb war. Wenn Sie die Funktion manuell verlassen möchten, können Sie die Taste „H“ (Super-Freeze-Auswahl) drücken, um sie auszuschalten.



Hinweis

Im Super-Freeze-Status kann die Gefriertemperatur nicht eingestellt werden. Wenn entweder die Taste „D“ (Temperatureinstellungstaste „-“) oder die Taste „E“ (Temperatureinstellungstaste „+“) gedrückt wird, um die Temperatur des Gefrierschranks einzustellen, blinkt die Anzeige „h“ (Super-Freeze-Funktion) und es ertönt ein Hinweis darauf, dass dieser Vorgang nicht durchgeführt werden kann.

Die Super-Freeze-Funktion ist so konzipiert, dass der Nährwert der gefrorenen Lebensmittel erhalten bleibt und die Lebensmittel in kürzester Zeit eingefroren werden. Wenn große Mengen an Gefriergut auf einmal eingefroren werden sollen, sollte die Super-Freeze-Funktion 24 Stunden im Voraus eingestellt werden, damit der Gefrierschrank eine niedrige Temperatur hat und das Gefriergut hineingelegt werden kann. In diesem Fall wird die Gefriereschwindigkeit des Gefrierschranks beschleunigt, die Lebensmittel können schnell eingefroren werden, der Nährwert von Lebensmitteln bleibt erhalten, und die Lagerung wird optimiert.

Im Status der Super-Freezer-Funktion kann die Auto Set-Funktion aufgrund der unterschiedlichen Steuerungsmodi nicht gleichzeitig eingeschaltet werden. Wenn Sie eine Funktion wählen, die mit einer anderen Funktion in Konflikt steht, wird die ursprüngliche Funktion automatisch beendet.

Auto Set-Modus

1. Wenn der Bildschirm entsperrt ist, drücken Sie die Taste „A“ (Auswahl des Auto Set-Modus), der Summer ertönt einmal, die Anzeige „a“ (Auto Set-Modus) leuchtet auf, und die Auto Set-Funktion wird eingeschaltet.
2. Wenn die Anzeige „a“ (Auto Set-Modus) aufleuchtet, drücken Sie die Taste „A“ (Wahlschalter für den Auto Set-Modus), der Summer ertönt einmal, die Anzeige „a“ (Auto Set-Modus) erlischt, und die Auto Set-Funktion wird ausgeschaltet.

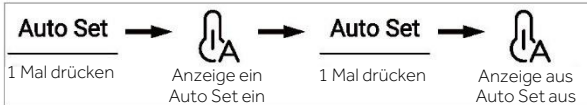

Hinweis

Im Auto Set-Modus kann die Kühl- oder Gefriertemperatur nicht eingestellt werden. Wenn entweder die Taste „D“ (Temperatureinstellungstaste „-“) oder die Taste „E“ (Temperatureinstellungstaste „+“) gedrückt wird, um die Temperatur des Kühl- oder Gefrierschranks einzustellen, blinkt die Anzeige „a“ (Auto Set-Modus) und es ertönt ein Hinweis darauf, dass dieser Vorgang nicht durchgeführt werden kann.

Wenn im Auto Set-Modus die Funktion „Super-Cool“ oder „Super-Freeze“ eingestellt ist, erlischt die Anzeige „a“ (Auto Set-Modus), und die Auto Set-Funktion wird automatisch beendet.

Im Auto Set-Modus kann die Temperatur der S-Zone je nach Bedarf manuell eingestellt werden.

Holiday-Modus

Der Holiday-Modus ist dafür gedacht, den Kühlschrank über einen längeren Zeitraum nicht zu benutzen. Wenn der Holiday-Modus eingeschaltet ist, wird der Gefrierschrank normal gesteuert, und die Temperatur des Kühlschranks wird automatisch auf 17 °C eingestellt. Die tatsächliche Temperatur ist nicht höher als 17 °C, wodurch ein durch Übertemperatur verursachter Geruch vermieden und gleichzeitig der Energieverbrauch gesenkt wird.

1. Wenn der Bildschirm entsperrt ist, drücken Sie die Taste „B“ (Auswahl des Holiday-Modus), der Summer ertönt einmal, die Anzeige „b“ (Holiday-Modus) leuchtet auf, und die Holiday-Funktion wird eingeschaltet.
2. Wenn die Anzeige „b“ (Holiday-Modus) leuchtet, drücken Sie die Taste „B“ (Auswahl des Holiday-Modus), der Summer ertönt einmal, die Anzeige „b“ (Holiday-Modus) erlischt, und die Holiday-Funktion wird ausgeschaltet.

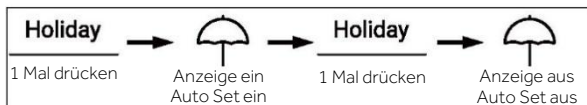

3. Halten Sie im entsperrten Status die Taste „B“ (Auswahl des Holiday-Modus) 3 Sekunden lang gedrückt, der Summer ertönt einmal, dann wird die Projektionsleuchte ausgeschaltet. Die Funktion der Projektionsleuchte kann ebenfalls auf die gleiche Weise eingeschaltet werden.



Hinweis

- 1 Im Holiday-Status kann die Kühlschranktemperatur nicht eingestellt werden. Wenn entweder die Taste „D“ (Temperatureinstellungstaste „-“) oder die Taste „E“ (Temperatureinstellungstaste „+“) gedrückt wird, um die Temperatur des Kühlschranks einzustellen, blinkt die Anzeige „b“ (Holiday-Modus) und es ertönt ein Hinweis darauf, dass dieser Vorgang nicht durchgeführt werden kann.
- 2 Bevor Sie die Holiday-Funktion nutzen, leeren Sie bitte den Kühlschrank, um zu verhindern, dass Lebensmittel darin verderben. Wenn die Holiday-Funktion eingeschaltet ist, kann die Funktion „Auto Set“, die Funktion „Kühlschrank“ oder die Funktion „Super-Cool“ nicht gleichzeitig eingeschaltet werden.
- 3 In der Holiday-Funktion wird die Einstellung der Symbole „Fruit&Veg, Quick cool, 0°C Fresh“ in Myzone ausgeschaltet und die Temperatur von Myzone kann nicht eingestellt werden. Nach Beendigung der Holiday-Funktion werden das Kühlfach und Myzone in der vorherigen Einstellung angezeigt.

My Zone-Schublade

- 1 Wenn der Bildschirm entsperrt ist, drücken Sie die Taste „C“ (Wahlschalter für die Schublade My Zone), der Summer ertönt einmal, die Anzeige „c1“ (Fruit & Vegetable-Modus), die Anzeige „c2“ (Quick Cool-Modus) und die Anzeige „c3“ (0° C Fresh-Modus) leuchten nacheinander auf.
- 2 Wenn die Anzeige „c1“ (Fruit & Vegetable-Modus) aufleuchtet, drücken Sie die Taste „C“ (Auswahl der Schublade My Zone), der Summer ertönt einmal, die Anzeige „c1“ (Fruit & Vegetable-Modus) erlischt und die Fruit & Vegetable-Funktion wird ausgeschaltet, während die Anzeige „c2“ (Quick Cool-Modus) aufleuchtet.
- 3 Wenn die Anzeige „c2“ (Quick Cool-Modus) aufleuchtet, drücken Sie die Taste „C“ (Auswahl der Schublade My Zone), der Summer ertönt einmal, die Anzeige „c2“ (Quick Cool-Modus) erlischt und die Quick Cool-Funktion wird ausgeschaltet, während die Anzeige „c3“ (0° C Fresh-Modus) leuchtet.
- 4 Wenn die Anzeige „c3“ (0° C Fresh-Modus) aufleuchtet, drücken Sie die Taste „C“ (Auswahl der Schublade My Zone), der Summer ertönt einmal, die Anzeige „c3“ (0° C Fresh-Modus) erlischt und die 0° C Fresh-Funktion wird ausgeschaltet, während die Anzeige „c1“ (Fruit & Vegetable-Modus) leuchtet.



- 5 Halten Sie im entsperrten Status die Taste „C“ (Auswahl der Schublade My Zone) 3 Sekunden lang gedrückt, der Summer ertönt einmal, dann erlischt die Griffleuchte. Die Griffleuchte kann auf die gleiche Weise eingeschaltet werden.



Hinweis

Wenn der Kühlschrank zum ersten Mal an das Stromnetz angeschlossen wird, schaltet sich die Fruit & Vegetable-Funktion automatisch ein.

Wenn die Funktion „0° C Fresh“ oder „Quick Cool“ gewählt wird, sollte die Temperatur im Kühlraum auf die Zwischentemperatur (5 ° C) oder niedriger eingestellt werden, um eine optimale Lagerumgebung zu gewährleisten.

Filterfunktion

Wenn der Kühlschrank sechs Monate lang in Betrieb ist, leuchtet die Erinnerungsanzeige „i“ (Filterrücksetzfunktion) auf, um den Benutzer daran zu erinnern, einen neuen Filter einzusetzen. Wenn der Filter ausgetauscht wird, halten Sie die Taste „i“ (Auswahl der Filterrücksetzfunktion) 3 Sekunden lang gedrückt, um die Erinnerung zu löschen; die Zeitmessung wird mit einem Signalton zurückgestellt.



Hinweis

Die normale Nutzungsdauer des Filters beträgt sechs Monate. Es wird empfohlen, den Filter alle sechs Monate auszutauschen.

Ice maker-Modus

1. Drücken Sie im entsperrten Status die Taste „J“ (Auswahl des Ice maker-Modus), der Summer ertönt einmal, die Anzeige „j“ (Ice maker-Modus) leuchtet auf, und der Ice maker-Modus wird eingeschaltet.
2. Wenn die Anzeige „j“ (Ice maker-Modus) aufleuchtet, drücken Sie die Taste „J“ (Auswahl des Ice maker-Modus), der Summer ertönt einmal, die Anzeige „j“ (Ice maker-Modus) erlischt, und der Ice maker-Modus wird ausgeschaltet.

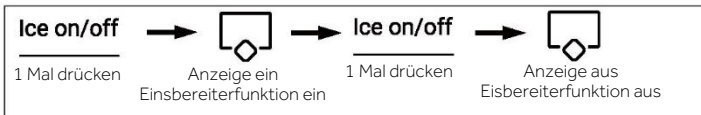

Hinweis

Wenn der Ice maker-Modus ausgeschaltet ist, blinkt „Eis ein/aus“, wenn der Benutzer Eiswürfel oder zerstoßenes Eis entnimmt, um den Benutzer darauf hinzuweisen, dass die Ice maker-Funktion ausgeschaltet ist.

Water intake-Funktion

Drücken Sie in einem beliebigen Status (gesperrt oder entsperrt) die Taste „K“ (Auswahl der Water intake-Funktion). Der Summer ertönt einmal, die Anzeige „k“ (Water intake-Funktion) leuchtet auf, und die Water intake-Funktion wird eingeschaltet.

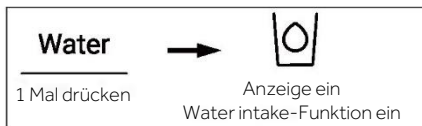



Hinweis

- 1 Wenn die Anzeige „k“ (Water intake-Funktion) aufleuchtet, erlöschen die Anzeige „l“ (Cubed ice-Funktion) und die Anzeige „m“ (Funktion Crushed ice). Nach dem Drücken der Spenderschaufel fließt das Wasser aus der Zulauföffnung.
- 2 Wenn die Wasserzulaufzeit 150 Sekunden erreicht, gibt der Kühlschrank einen Piepton ab und behält das Wasser bei, bis 180 Sekunden erreicht sind. Dann wird das Wasser abgeschaltet und das Wasserventil schaltet auf die 200-Sekunden-Schutzzeit; danach ist erneut der Wasserzulauf möglich.
- 3 Wenn die kumulierte Wasserzulaufzeit innerhalb von 10 Minuten 8 Minuten erreicht, schaltet das Wasserventil auf die 200-Sekunden Schutzzeit; danach ist erneut der Wasserzulauf möglich.

Cubed ice-Funktion

Drücken Sie in einem beliebigen Status (gesperrt oder entsperrt) die Taste „L“ (Auswahl der Cubed ice-Funktion). Der Summer ertönt einmal, die Anzeige „l“ (Cubed ice-Funktion) leuchtet auf, und die Cubed ice-Funktion wird eingeschaltet.



Hinweis

- 1 Wenn die Anzeige „l“ (Cubed ice-Funktion) aufleuchtet, erlöschen die Anzeige „k“ (Water intake-Funktion) und die Anzeige „m“ (Funktion Crushed ice). Wenn der Mikroschalter des Verteilers gedrückt wird, werden die Eiswürfel aus der Zulauföffnung ausgegeben.
- 2 Wenn der Eisbereiter zum ersten Mal eingeschaltet wird, leuchten die Anzeige „l“ und die Anzeige „m“ synchron auf und speichern den letzten Status. Wenn der Eisbereiter zum ersten Mal an das Stromnetz angeschlossen wird, ist die Cubed ice-Funktion standardmäßig ausgeschaltet.
- 3 Drücken Sie den Mikroschalter des Spenders. Das Licht schaltet sich bei geöffnetem Deckel ein. Dann beginnt sich der Motor des Eiszerkleinerers gegen den Uhrzeigersinn zu drehen, um die Eiswürfel zu schieben. Lösen Sie den Mikroschalter des Spenders. Das Licht schaltet sich aus und der Motor des Eiszerkleinerers stoppt. Der Deckel des Spenders schließt sich nach 5 Sekunden.
- 4 Wenn die Cubed ice-Zeit im Cubed ice-Status mehr als 50 Sekunden beträgt, ertönt ein akustisches Signal (Klopfen), um den Benutzer darauf hinzuweisen, das Gerät abzuschalten. Wenn die Zeit 1 Minute erreicht, wird die Eiswürfelbereitung zwangsweise gestoppt. Die Funktion wird beim nächsten Drücken des Schalters wirksam.
- 5 Wenn die Kühlschranktür im Status Cubed ice geöffnet wird, stoppt der Motor, der das Eis ausgibt, der Deckel des Spenders wird geschlossen, die Beleuchtung des Spenders wird ausgeschaltet und die Eiswürfelproduktion wird gestoppt.
- 6 Es ist verboten, bei geöffneter Kühlschranktür Eiswürfel zu holen.

Funktion Crushed ice

Drücken Sie in einem beliebigen Status (gesperrt oder entsperrt) die Taste „M“ (Auswahl der Funktion Crushed ice). Der Summer ertönt einmal, die Anzeige „m“ (Funktion Crushed ice) leuchtet auf und die Funktion Crushed ice wird eingeschaltet.

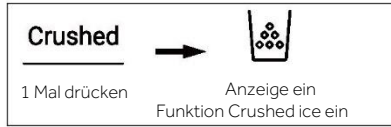

Hinweis

- 1 Wenn die Anzeige „m“ (Funktion Crushed ice) aufleuchtet, erlöschen die Anzeige „k“ (Water intake-Funktion) und die Anzeige „l“ (Cubed ice-Funktion). Wenn der Mikroschalter des Verteilers gedrückt wird, wird zerstoßenes Eis aus der Zulauföffnung ausgegeben.
- 2 Drücken Sie den Mikroschalter des Spenders. Das Licht schaltet sich bei geöffnetem Deckel ein. Dann beginnt sich der Motor des Eiszerkleinerers im Uhrzeigersinn zu drehen, um die Eiswürfel zu schieben. Lösen Sie den Mikroschalter des Spenders. Das Licht schaltet sich aus und der Motor des Eiszerkleinerers stoppt. Der Deckel des Spenders schließt sich nach 5 Sekunden.
- 3 Wenn die Zeit der Eiszerkleinerung im Status Crushed ice mehr als 50 Sekunden beträgt, ertönt ein akustisches Signal (Klopfen), um den Benutzer darauf hinzuweisen, das Gerät abzuschalten. Wenn die Zeit 1 Minute erreicht, wird die Eiszerkleinerung zwangsweise gestoppt. Die Funktion wird beim nächsten Drücken des Schalters wirksam.
- 4 Wenn die Kühlschrantür im Status Crushed ice geöffnet wird, stoppt der Motor, der das Eis ausgibt, der Deckel des Spenders wird geschlossen, die Beleuchtung des Spenders wird ausgeschaltet und die Eiszerkleinerung wird gestoppt.
- 5 Es ist verboten, Eis bei geöffneter Kühlschrantür zu zerkleinern.

Zwischen Grad Celsius und Fahrenheit umschalten

1. Der Kühlschrank ist werkseitig auf Grad Celsius eingestellt.
2. Wenn das Display entsperrt ist, halten Sie die Taste „H“ (Auswahl von Super-Freeze) 3s lang gedrückt, der Summer ertönt einmal, die Anzeige „e2“ (Grad Celsius) erlischt und die Anzeige „e1“ (Grad Fahrenheit) leuchtet.



EPP-Funktion

Drücken Sie im entsperreten Status die Taste „H“ (Auswahl von Super-Freeze) und die Taste „A“ (Auswahl des Auto-Set-Modus) 5 Mal (innerhalb von 5 Sekunden), der Summer ertönt einmal, dann wird die EPP-Funktion ausgeschaltet. Die EPP-Funktion kann auf die gleiche Weise eingeschaltet werden.

Türöffnungsalarm







Wenn eine Tür zu lange offen bleibt oder nicht richtig geschlossen wird, gibt der Kühlschrank in bestimmten Abständen einen Alarmton ab, um Sie daran zu erinnern, die Tür rechtzeitig zu schließen.

Ausschalt Speicher

Der momentane Betriebsstatus des Geräts bei Ausschaltung wird gespeichert. Nach dem erneuten Einschalten funktioniert das Gerät immer noch so, wie es vor dem Ausschalten eingestellt war.

WLAN-Modus Installateur

KOPPELUNGSVORGANG IN DER APP

<p>Schritt 1 • Laden Sie die hOn-app in den Stores herunter.</p> <div style="display: flex; align-items: center;">  <div style="display: flex; gap: 10px;">    </div> </div>	
<p>Schritt 2 Legen Sie ein Konto in der Online-App an oder melden Sie sich an, wenn Sie ein Konto haben.</p> 	<p>Schritt 3 Wählen Sie die Koppelungsanweisungen in der Online-App.</p> 

PRODUKTINFORMATIONEN

So aktivieren Sie das WLAN-Modul:

- Drücken Sie 3 Sekunden lang die Taste „A“ auf dem Bedienfeld, um das WLAN-Modul zu aktivieren.
- Das WLAN-Modul wird eingeschaltet, und das WLAN-Symbol beginnt zu blinken.
- Wenn der Kühlschrank angemeldet ist, aber das WLAN ausgeschaltet ist, blinkt das System.
- Wenn der Kühlschrank angemeldet und angeschlossen ist, ist das WLAN-Symbol immer eingeschaltet.
- Um das WLAN zurückzusetzen, drücken Sie 3 Sekunden lang die Taste „A“ auf dem Bedienfeld.

Anleitung für den Eisbereiter

WARNUNG!

- ▶ Nur an die Trinkwasserversorgung anschließen.
- ▶ Der Anschluss an die Wasserleitung darf nur von einem qualifizierten Installateur und unter Beachtung der örtlichen Gesetze und Vorschriften zur Wasserqualität vorgenommen werden.

Hinweis

Diese Wasserleitungsinstallation ist nicht durch die Gerätegarantie abgedeckt.

Anschluss des Geräts an die Wasserversorgung

1. Entfernen Sie den Gummistopfen (1) vom Wassereinlassventil.
2. Schieben Sie den Wasserschlauch fest auf das Wassereinlassventil und ziehen Sie die Überwurfmutter fest. Diese Wasserleitung muss in der Mitte durchgeschnitten und verwendet werden; der andere Abschnitt dient als Ersatzteil.

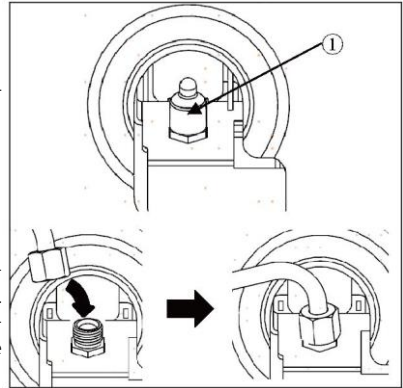

Anschluss an den Wasserhahn

Diese Funktion ist nur bei einigen Modellen verfügbar.

1. Stecken Sie den Wasserschlauch in die Öffnung des im Zubehör enthaltenen Wasseranschlusses. Das Rohr muss festgehalten werden, während der Anschluss auf das Rohr geschoben wird.
2. Vergewissern Sie sich, dass die Unterlegscheibe aus Gummi an der Innenseite des Anschlusses angebracht ist, bevor Sie ihn auf den Hahn schrauben.
 - ▶ Möglicherweise muss ein separater Anschluss oder ein Adapter gekauft werden, wenn Ihre Armatur nicht mit der Gewindegröße des mitgelieferten Anschlusses übereinstimmt.

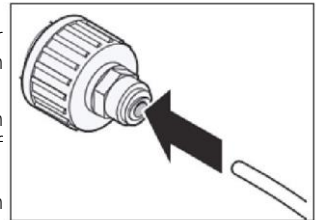

Wasseranschluss prüfen

Diese Funktion ist nur bei einigen Modellen verfügbar.

- ▶ Schalten Sie die Wasserversorgung und das Gerät ein. Prüfen Sie alle Anschlüsse sorgfältig auf mögliche Lecks durch nicht ordnungsgemäß montierte Schläuche.
- ▶ Halten Sie die Taste 3Sec.Filter Reset drei Sekunden lang gedrückt. Der neue Wasserfilter wurde aktiviert.
- ▶ Stellen Sie einen Becher unter den Wasserspender, um zu prüfen, ob das Wasser durch das Gerät fließt.
- ▶ Prüfen Sie die Anschlussleitung und die Verbindungen noch einmal auf Dichtheit.

Eis- und Wasserspender

Vor dem Gebrauch des Eis- und Wasserspenders



VORSICHT!

- ▶ Kinder vom Spender fernhalten, um zu verhindern, dass Kinder mit den Bedienelementen spielen oder diese beschädigen.



VORSICHT!

- ▶ Die ersten paar Eiwürfelladungen wegwerfen (etwa 20 Würfel und 7 Becher Wasser). Dies ist auch notwendig, wenn das Gerät längere Zeit nicht benutzt wurde.
- ▶ Reinigen Sie das Wasserspendersystem, wenn es 48 Stunden lang nicht benutzt wurde. Spülen Sie das an eine Wasserversorgung angeschlossene Wassersystem, wenn 5 Tage lang kein Wasser entnommen wurde.
- ▶ Um das Wasserspendersystem zu reinigen, spülen Sie das Wasser ca. 5 Minuten lang durch den Spender und werfen Sie die ersten paar Eiwürfelladungen weg.
- ▶ Verwenden Sie für die Ausgabe von Wasser oder Eis keine dünnen Kristallbecher oder Porzellangeschirr.



Hinweis

- ▶ Wenn Sie die Gefrierschranktür öffnen, während Wasser ausgegeben wird, wird die Wasserausgabe gestoppt.
- ▶ Wenn Sie die Kühlschranktür öffnen, während Wasser, Eiwürfel oder zerstoßenes Eis ausgegeben werden, wird die Ausgabe unterbrochen. Wenn Sie die Tür schließen, wird der ausgewählte Artikel erneut ausgegeben.
- ▶ Wenn der Becherrand zu schmal ist, kann Wasser aus dem Glas spritzen oder es ganz verfehlen.
- ▶ Verwenden Sie einen Becher mit einem Rand von mehr als 68 mm Durchmesser, wenn Sie Wasser, Eiwürfel oder zerstoßenes Eis ausgeben.
- ▶ Wenn der Eiwürfelbereiter kleinere Eiwürfel produziert oder die Würfel verklumpen, ist die dem Eiwürfelbereiter zugeführte Wassermenge möglicherweise zu gering, weil sich nicht genügend Wasser im Wassertank befindet. Wenn Eis nicht häufig verwendet wird oder die eingestellte Temperatur des Gefrierschranks zu warm ist, kann es ebenfalls verklumpen.
- ▶ Es ist normal, dass nach dem Auswechseln des Wasserfilters milchiges/trübes Wasser ausgegeben wird. Die Luft im Wasser klärt sich mit der Zeit. Das Wasser kann in dieser Übergangszeit sicher getrunken werden.

Verwendung des Eis- und Wasserspenders

Drücken Sie die Spenderwahltaste so oft, bis die Leuchte über der gewünschten Anzeige leuchtet.

Drücken Sie mit einem Glas oder einem anderen Behälter auf den Spender (1), um Eiwürfel, Wasser oder zerstoßenes Eis auszugeben.

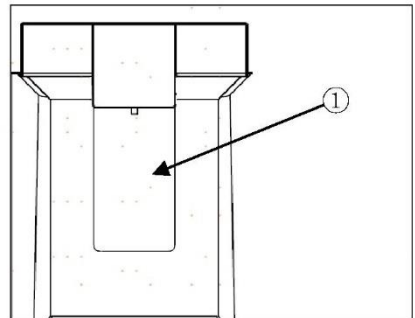

Reinigung des Spenders

Reinigung des Eis- und Wasserauslasses

Wischen Sie den Wasserauslass (1) oder den Eisauslass (2) häufig mit einem sauberen Tuch ab, da er leicht verschmutzt.

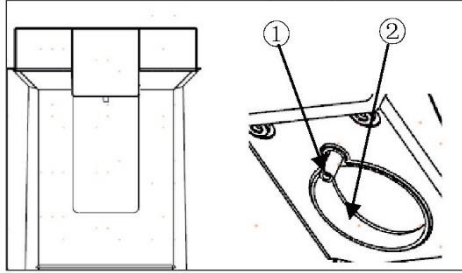

Hinweis

An den Auslässen können Fusseln von einem Tuch haften bleiben.

Reinigung der Spenderschale

Wischen Sie den gesamten Bereich mit einem feuchten Tuch ab. Die Spenderschale kann durch verschüttetes Eis oder Wasser leicht nass werden.

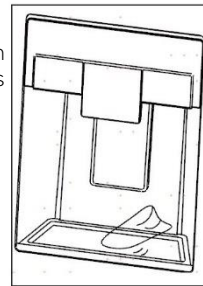

Automatischer Eisbereiter

Diese Funktion ist nur bei einigen Modellen verfügbar.

Sie kann je nach gekauftem Modell variieren.

Vor der Verwendung des Eisbereiters in der Tür

Diese Funktion ist nur bei einigen Modellen verfügbar.

- ▶ Der Eisbereiter produziert normalerweise Eis, wenn etwa 48 Stunden nach der Erstinstallation des Geräts vergangen sind.
- ▶ Wenn der Eisbehälter vollständig mit Eis gefüllt ist, stoppt die Eisproduktion.
- ▶ Das Geräusch von Eis, das in den Eisbehälter fällt, ist normal.
- ▶ Wenn Eiswürfel über einen längeren Zeitraum im Eisbehälter gelagert werden, können sie verklumpen und lassen sich nicht mehr leicht trennen. Leeren Sie in einem solchen Fall den Eisbehälter und lassen Sie frisches Eis herstellen.



VORSICHT!

- ▶ Es ist normal, dass nach dem Auswechseln des Wasserfilters milchiges oder trübes Wasser ausgegeben wird. Die Luft im Wasser klärt sich mit der Zeit. Das Wasser kann sicher getrunken werden.
- ▶ Das erste Eis und das ausgegebene Wasser können Partikel oder Gerüche aus der Wasserversorgungsleitung oder dem Wassertank enthalten.
- ▶ Wenn verfärbtes Eis ausgegeben wird, überprüfen Sie den Wassertank und die Wasserversorgung auf eine mögliche Ursache. Verwenden Sie das Eis oder Wasser nicht, bis das Problem behoben ist.
- ▶ Berühren Sie den Eisauslass oder den automatischen Eisbereiter nicht mit der Hand oder einem Werkzeug.
- ▶ Geben Sie Eis in ein Glas, bevor Sie dieses mit Wasser oder anderen Getränken füllen. Wenn Eis in ein Glas ausgegeben wird, das bereits Flüssigkeit enthält, kommt es zu Spritzern.
- ▶ Verwenden Sie niemals Gläser, die besonders schmal oder tief sind. Das Eis kann sich im Eisgang stauen und die Leistung des Geräts beeinträchtigen.
- ▶ Halten Sie das Glas in einem angemessenen Abstand zum Eisauslass. Wenn das Glas zu nahe an den Auslass gehalten wird, kann dies die Eisabgabe verhindern.
- ▶ Entfernen Sie das Eis im Eisbehälter, wenn Sie in den Urlaub fahren oder ein längerer Stromausfall eintritt. Das Wasser vom schmelzenden Eis kann aus dem Spender auf den Boden tropfen.

Eiswürfelbereiter in der Tür

Der automatische Eiswürfelbereiter kann bei ordnungsgemäßen Bedingungen innerhalb von 24 Stunden automatisch 100-190 Würfel herstellen. Diese Menge kann je nach Umgebung (Umgebungstemperatur des Geräts, Häufigkeit des Öffnens der Tür, Menge der im Gerät gelagerten Lebensmittel usw.) variieren.

(1) Automatische Abschaltung (Fühlerarm)

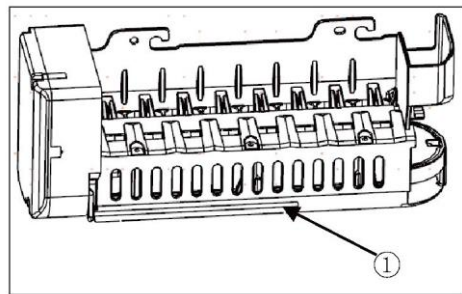

Ausbau/Einbau des Eisbehälters

Der Eisabgabeschacht kann durch Reif verstopft werden, wenn nur zerstoßenes Eis verwendet wird. Entfernen Sie den angesammelten Reif, indem Sie den Eisbehälter herausnehmen und den Durchgang mit einem Gummispachtel freimachen. Die regelmäßige Ausgabe von Eiswürfeln kann ebenfalls dazu beitragen, die Bildung von Reif zu verhindern.

1. Ziehen Sie vorsichtig am Griff, um das Eisfach zu öffnen.
2. Um den Eisbehälter der Tür zu entfernen, fassen Sie den vorderen Griff, heben Sie den unteren Teil leicht an und ziehen Sie den Behälter langsam heraus, wie abgebildet ist.
3. Setzen Sie den Eisbehälter der Tür in umgekehrter Reihenfolge wieder ein.

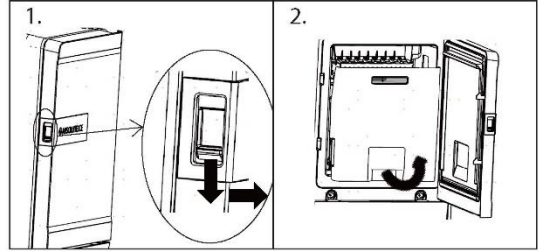

VORSICHT!

- ▶ Die mechanischen Teile des Eisbereiters nicht mit der Hand oder einem mechanischen Gerät berühren. Anderenfalls kann es zu schweren Verletzungen oder zu Schäden am Gerät kommen.
- ▶ Zerlegen, reparieren oder verändern Sie den automatischen Eisbereiter nicht. Diese Arbeiten dürfen nur von einem Servicetechniker durchgeführt werden.
- ▶ Halten Sie Kinder vom Spender fern.
- ▶ Achten Sie beim Wiedereinsetzen des Eisbehälters darauf, dass er korrekt positioniert wird.



WARNUNG!

- ▶ Diesen Eisbehälter nicht ins Wasser stellen und nicht besprühen! Wenn Sie diese Eisbox reinigen müssen, wischen Sie sie bitte mit einem feuchten, weichen Tuch ab.

Wasserfilter

Vor dem Auswechseln des Wasserfilters



WARNUNG!

- ▶ Darauf achten, dass Kinder während der Installation dieses Produkts keinen Zugang zu kleinen Teilen haben.
- ▶ Verwenden Sie kein Wasser, das mikrobiologisch unsicher oder von unbekannter Qualität ist, ohne eine angemessene Desinfektion vor oder nach dem System. Systeme, die für die Zystenreduzierung zertifiziert sind, können für desinfiziertes Wasser verwendet werden, das filtrierbare Zysten enthalten kann.



Hinweis

- ▶ Obwohl die Tests unter Standard-Laborbedingungen durchgeführt wurden, kann die tatsächliche Leistung abweichen.
- ▶ Es ist wichtig, dass die vom Hersteller empfohlenen Installations-, Wartungs- und Filterwechselanforderungen eingehalten werden, damit das Produkt die angegebene Leistung erbringen kann.



VORSICHT!

- ▶ Nicht installieren, wenn der Wasserdruck 827 kPa übersteigt. Wenn Ihr Wasserdruck 827 kPa übersteigt, müssen Sie ein Druckbegrenzungsventil installieren. Wenden Sie sich an einen Sanitärfachmann, wenn Sie unsicher sind, wie Sie Ihren Wasserdruck überprüfen können.
- ▶ Vermeiden Sie die Installation an Orten, an denen Wasserschläge auftreten können. Wenn Wasserschläge auftreten, müssen Sie einen Wasserschlagschutz installieren. Wenden Sie sich an einen Sanitärfachmann, wenn Sie nicht sicher sind, wie Sie diesen Zustand feststellen können.
- ▶ Vermeiden Sie die Installation an Warmwasserleitungen. Die maximale Betriebswassertemperatur dieses Filtersystems beträgt 37,8 °C.
- ▶ Schützen Sie den Filter vor dem Einfrieren. Entleeren Sie den Filter, wenn die Temperatur unter 4,4 °C fällt.
- ▶ Die Einweg-Filterpatrone MUSS alle 6 Monate bei der Nennkapazität oder bei einer merklichen Verringerung der Durchflussmenge ausgetauscht werden.
- ▶ Wenn ein Rückflussverhinderer in einem Wassersystem installiert ist, muss eine Vorrichtung zur Kontrolle des Drucks aufgrund der thermischen Ausdehnung installiert werden.
- ▶ Vergewissern Sie sich, dass alle Schläuche und Anschlüsse sicher und leckfrei sind.

Auswechseln des Wasserfilters

Der Filter muss alle 6 Monate gewechselt werden oder wenn die Wasserfilteranzeige auf dem Bedienfeld aufleuchtet oder die Leistung des Wasserspenders nachlässt.

Zum Kauf eines Ersatz-Wasserfilters:

- Verwenden Sie eine Ersatzpatrone: HRXWF,
- Besuchen Sie Ihren Vertreter oder Händler vor Ort. Weitere Informationen finden Sie auf unserer Website www.haierspares.eu.



Hinweis

- ▶ Beim Auswechseln des Wasserfilters läuft eine kleine Menge Wasser (ca. 25 cm³ (1 oz)) aus.
 - ▶ Wickeln Sie ein Tuch um das vordere Ende des Wasserfilterdeckels, um eventuell auslaufendes Wasser aufzufangen. Halten Sie den Wasserfilter nach dem Herausnehmen aufrecht, um zu verhindern, dass Restwasser aus dem Wasserfilter ausläuft.
- 1 Heben Sie den Wasserfilterdeckel an.
 - 2 Entfernen Sie den Einweg-Wasserfilter.
 - 3 Ersetzen Sie ihn durch einen neuen Wasserfilter. Setzen Sie den neuen Filter in den Filterkopf ein und drehen Sie ihn im Uhrzeigersinn, bis der Pfeil auf dem neuen Filter mit dem Pfeil auf dem Filterkopf übereinstimmen. Schwenken Sie den Filter zurück in das Fach.
 - 4 Schließen Sie den Wasserfilterdeckel.

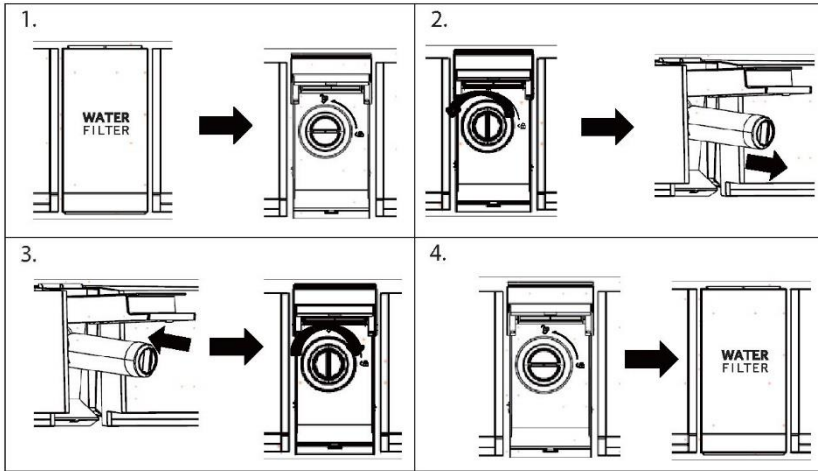

- 5 Halten Sie die Taste 3Sec.Filter Reset 3 Sekunden lang gedrückt.
- 6 Lassen Sie etwa 5 Minuten lang Wasser laufen, um eingeschlossene Luft und Verunreinigungen zu entfernen.



VORSICHT!

Wenn Sie die Filter nicht rechtzeitig austauschen oder nicht von Haier zugelassene Wasserfilter verwenden, kann die Filterpatrone undicht werden und zu Sachschäden führen.

Wasserfilter

Modell: Haier HRXWF

- ▶ Das System ist von IAPMO R&T gemäß den NSF/ANSI-Normen 42, 53, 401 und P473 für die im Leistungsdatenblatt und unter iapmort.org angegebene Reduzierung der Ansprüche zertifiziert.
- ▶ Die tatsächliche Leistung kann je nach den örtlichen Wasserbedingungen variieren.

Anwendungsrichtlinien/Wasserversorgungsparameter

Durchfluss im Betrieb: 1,89 lpm (0,5 gpm)

Wasserversorgung: Trinkwasser

Wasserdruck: 172-827 kPa (25-120 psi)

Wassertemperatur: 0,6°C - 38°C (33°F - 100°F)

Leistung: 643,5 l (170 gal)

Es ist wichtig, dass die vom Hersteller empfohlenen Installations-, Wartungs- und Filterwechselanforderungen eingehalten werden, damit das Produkt die angegebene Leistung erbringen kann. Siehe Installationshandbuch für Informationen zur Garantie.



Hinweis

Obwohl die Tests unter Standard-Laborbedingungen durchgeführt wurden, kann die tatsächliche Leistung abweichen. Ersatzpatrone: HRXWF Kostenvorschläge für Ersatzelemente finden Sie auf unserer Website unter www.haierspares.eu.



WARNUNG!

- ▶ Zur Verringerung des mit der Aufnahme von Schadstoffen verbundenen Risikos:
- ▶ Verwenden Sie kein Wasser, das mikrobiologisch unsicher oder von unbekannter Qualität ist, ohne eine angemessene Desinfektion vor und nach dem System. Systeme, die für die Zystenreduzierung zertifiziert sind, können für desinfiziertes Wasser verwendet werden, das filtrierbare Zysten enthalten kann.



Hinweis

Zur Verringerung des Risikos von Wasserlecks oder Überschwemmungen und zur Gewährleistung einer optimalen Filterleistung:

- ▶ Lesen und befolgen Sie die Gebrauchsanweisung, bevor Sie dieses System installieren und benutzen.
- ▶ Installation und Verwendung MÜSSEN allen staatlichen und örtlichen Vorschriften für Sanitärinstallationen entsprechen.
- ▶ Installieren Sie das System nicht, wenn der Wasserdruck über 827 kPa (120 psi) liegt. Wenn der Wasserdruck 552 kPa (80 psi) übersteigt, müssen Sie ein Druckbegrenzungsventil installieren. Wenden Sie sich an einen Sanitärfachmann, wenn Sie unsicher sind, wie Sie Ihren Wasserdruck überprüfen können.
- ▶ Vermeiden Sie die Installation an Orten, an denen Wasserschläge auftreten können. Wenn Wasserschläge auftreten, müssen Sie einen Wasserschlagschutz installieren. Wenden Sie sich an einen Sanitärfachmann, wenn Sie nicht sicher sind, wie Sie diesen Zustand feststellen können.
- ▶ Vermeiden Sie die Installation an Warmwasserleitungen. Die maximale Betriebstemperatur des Wassers dieses Filtersystems beträgt 38° C (100° F).
- ▶ Schützen Sie den Filter vor dem Einfrieren. Entleeren Sie den Filter, wenn die Temperatur unter 0,6°C (33°F) fällt.
- ▶ Wechseln Sie die Einweg-Filterpatrone alle sechs Monate oder früher, wenn Sie eine merkliche Verringerung der Wasserdurchflussmenge feststellen.
- ▶ Wird die Einweg-Filterpatrone nicht in den empfohlenen Intervallen ausgetauscht, kann dies zu einer verminderten Filterleistung und zu Rissen im Filtergehäuse führen, die Wasserlecks oder Überschwemmungen verursachen.
- ▶ Dieses System wurde gemäß NSF/ANSI 42, 53, 401 und P473 auf die Reduzierung der unten aufgeführten Stoffe getestet. Die Konzentration der angegebenen Stoffe im Wasser, das im System zugeführt wird, wurde auf eine Konzentration reduziert, die kleiner oder gleich dem zulässigen Grenzwert für das Wasser ist, das das System verlässt, wie in NSF/ANSI 42, 53, 401 und P473 angegeben.

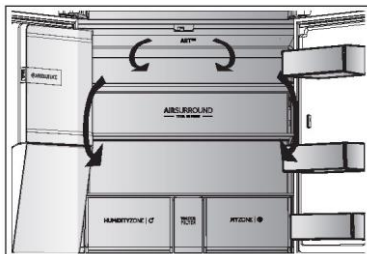

Mehrfach-Luftstrom

Der Kühlschrank ist mit einem Mehrfach-Luftstrom-System ausgestattet, bei dem auf jeder Regalebene kühle Luftströme zirkulieren. Dadurch wird eine gleichmäßige Temperatur aufrechterhalten, um sicherzustellen, dass Ihre Lebensmittel länger frisch bleiben.

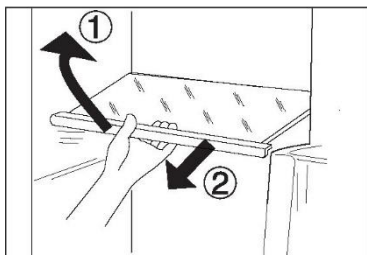

Verstellbare Einlegeböden

Die Höhe der Einlegeböden kann an Ihren Lagerbedarf angepasst werden.

- 1 Um einen Einlegeboden zu versetzen, heben Sie ihn an der Vorderkante an (1) und ziehen Sie ihn heraus (2).
- 2 Um ihn wieder einzubauen, setzen Sie ihn auf die Träger an beiden Seiten und schieben sie ihn ganz nach hinten, bis die Rückseite des Regalbodens in den Schlitzen an den Seiten steckt.



Hinweis

Prüfen Sie, ob alle Seiten des Regalbodens waagrecht sind.

My Zone-Schublade

In diesem Fach ist die Luftfeuchtigkeit niedriger als im Kühlfach. Diese Schublade eignet sich zur Aufbewahrung von frischen Lebensmitteln, schnell zu kühlenden Lebensmitteln sowie Obst und Gemüse.

MYZONE |

Humidity Box-Schublade

In diesem Fach beträgt die Luftfeuchtigkeit etwa 90 %. Sie wird automatisch vom System gesteuert und eignet sich für die Lagerung von Obst, Gemüse, Salaten usw.

HUMIDITYZONE |



Hinweis:

- ▶ Entfernen Sie nicht die Kunststoffabdeckung in den beiden Zonen. Sie halten die Feuchtigkeit aufrecht.
- ▶ Kälteempfindliche Früchte wie Ananas, Avocado, Bananen und Grapefruits sollten nicht in diesen beiden Fächern gelagert werden.
- ▶ Der Feuchtigkeitsgehalt kann bei kleinen Gemüsemengen unter 90 % liegen, daher sind große Gemüsemengen vorzuziehen.

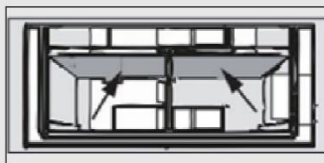

My Zone XL-Fach

Das Gerät ist mit einem My Zone XL-Fach ausgestattet. Je nach Zweck kann die gewünschte Temperatur gradweise gewählt werden. Die Einstelltemperatur kann zwischen -5°C und +5°C eingestellt werden:

Abnehmbare Türfächer/Flaschenhalter

Die Türablagen können zur Reinigung herausgenommen werden:

Halten Sie dazu die Ablage mit beiden Händen fest, heben Sie sie nach oben (1) und ziehen Sie sie heraus (2).

Um die Ablage wieder einzusetzen, werden die oben genannten Schritte in umgekehrter Reihenfolge durchgeführt.

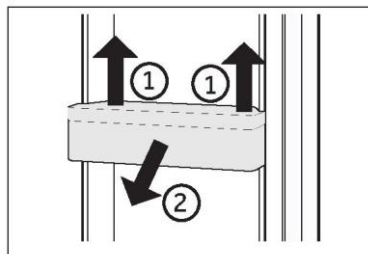

OPTIONAL: OK-Temperaturanzeige

Die OK-Temperaturanzeige kann zur Bestimmung von Temperaturen unter +4°C verwendet werden. Verringern Sie die Temperatur schrittweise, wenn nicht „OK“ angezeigt wird.

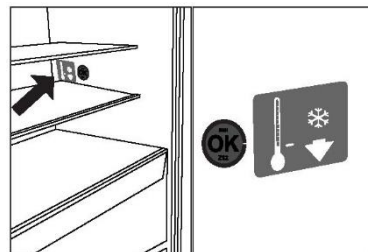

Hinweis

Wenn das Gerät eingeschaltet wird, kann es bis zu 12 Stunden dauern, bis die richtigen Temperaturen erreicht sind.

Herausnehmbare My Zone XL-Schublade

Um die Schublade herauszunehmen, diese bis zum Anschlag herausziehen (1), anheben und herausnehmen (2).

Um die Schublade wieder einzusetzen, werden die oben genannten Schritte in umgekehrter Reihenfolge durchgeführt.

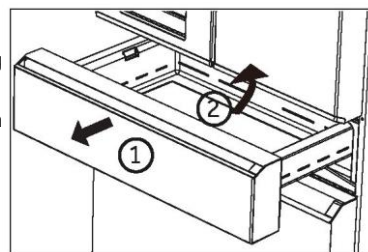

Herausnehmbare Gefrierschublade

- 1 Ziehen Sie die Gefrierschublade so weit wie möglich heraus.
- 2 Entfernen Sie den Flaschenhalter (A) an der Gefriertür (auf der rechten Seite des Flaschenhalters befindet sich ein feststehendes Bajonett). Drücken Sie auf das feststehende Bajonett, um den Flaschenhalter herauszunehmen).
- 3 Heben Sie die Schublade (B) an, bis sie vom Stützblock getrennt ist, schieben Sie sie in den Gefrierschrank und kippen Sie sie zum Herausnehmen.

Um die Gefrierschale und Schublade wieder einzusetzen, führen Sie die obigen Schritte in umgekehrter Reihenfolge durch.

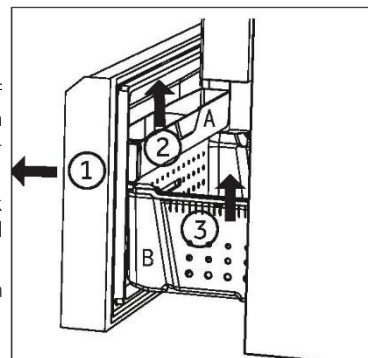

Beleuchtung

Die LED-Innenbeleuchtung leuchtet, wenn die Tür geöffnet wird. Die Leistung der LEDs wird durch keine der anderen Geräteeinstellungen beeinflusst.



Energiespartipps

- ▶ Stellen Sie sicher, dass das Gerät ordnungsgemäß belüftet ist (siehe INSTALLATION).
- ▶ Stellen Sie das Gerät nicht in direktem Sonnenlicht oder in der Nähe von Hitzequellen (z. B. Herden, Heizungen) auf.
- ▶ Vermeiden Sie unnötig niedrige Temperaturen im Gerät. Je niedriger die im Gerät eingestellte Temperatur, umso höher der Energieverbrauch.
- ▶ Funktionen wie POWER- FREEZE verbrauchen mehr Energie.
- ▶ Lassen Sie warme Mahlzeiten abkühlen, bevor Sie diese in den Kühlschrank stellen.
- ▶ Öffnen Sie die Gerätetür so wenig und so kurz wie möglich.
- ▶ Achten Sie darauf, das Gerät nicht zu überladen, um den Luftstrom nicht zu behindern.
- ▶ Vermeiden Sie Luft innerhalb der Lebensmittelverpackung.
- ▶ Halten Sie Türdichtungen sauber, damit die Tür immer richtig schließt.
- ▶ Tauen Sie gefrorene Lebensmittel im Vorratsfach des Kühlschranks auf.
- ▶ Die energiesparendste Konfiguration erfordert, dass das Gerät Schubladen, Lebensmittelboxen und Regalböden in fabriksauberem Zustand enthält, und die Lebensmittel sollten so weit wie möglich von den Auslässen des Luftkanals eingeräumt werden und diesen nicht blockieren.

**WARNUNG!**

Trennen Sie das Gerät vor der Reinigung von der Stromversorgung.

Reinigung

Reinigen Sie das Gerät, wenn nur wenig oder keine Lebensmittel gelagert werden.

Das Gerät sollte alle vier Wochen gereinigt werden, um eine gute Wartung zu gewährleisten und um schlechte Gerüche von gelagerten Lebensmitteln zu vermeiden.

**WARNUNG!**

- ▶ Reinigen Sie das Gerät nicht mit harten Bürsten, Drahtbürsten, Reinigungspulver, Benzin, Amylacetat, Aceton und ähnlichen organischen Lösungen, Säure oder Alkalilösungen. Reinigen Sie das Gerät mit einem speziellen Reinigungsmittel für Kühlgeräte, um Beschädigungen zu vermeiden.
- ▶ Das Gerät während der Reinigung nicht besprühen oder mit Wasser beschütten.
- ▶ Das Gerät nicht mit Wasser besprühen oder mit Dampf reinigen.
- ▶ Die kalten Einlegeböden aus Glas nicht mit heißem Wasser reinigen. Plötzliche Temperaturschwankungen können dazu führen, dass das Glas zerspringt.
- ▶ Berühren Sie nicht die Innenfläche des Gefrierschranks, insbesondere nicht mit nassen Händen, da Ihre Hände an der Oberfläche festfrieren könnten.
- ▶ Überprüfen Sie bei eventuellem Temperaturanstieg den Zustand des Gefrierzugs.

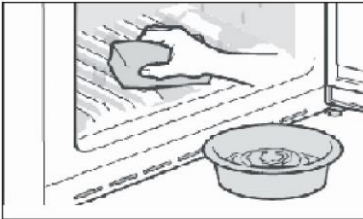

- ▶ Halten Sie die Türdichtung immer sauber.
 - ▶ Reinigen Sie das Innere und das Gehäuse des Gerätes mit einem Schwamm, der mit warmem Wasser und einem neutralen Reinigungsmittel angefeuchtet wurde.
1. Säubern Sie den Kühlschrank außen und innen, einschließlich Türdichtungen, Türablage, Glasablagen, Schubladen usw., gründlich mit einem weichen Geschirrtuch oder Schwamm mit warmem Wasser (eventuell mit etwas neutralem Reinigungsmittel im Wasser).
 2. Wenn Flüssigkeit verschüttet wurde, nehmen Sie alle verschmutzten Teile heraus, spülen Sie sie unter fließendem Wasser ab, trocknen Sie sie ab und setzen Sie sie wieder in den Kühlschrank.
 3. Bei verschütteten Milchprodukten (z. B. Sahne, schmelzendes Eis) entfernen Sie die verunreinigten Teile, legen Sie sie für eine Weile in ca. 40°C warmes Wasser, spülen Sie sie dann unter fließendem Wasser ab, trocknen Sie sie ab, und setzen Sie sie wieder in den Kühlschrank ein.
 4. Falls ein kleines Teil oder Krümel im Inneren des Kühlschranks (zwischen die Ablagen oder Schubladen) festsitzen, lösen Sie die Verunreinigung mit einer weichen Zahnbürste. Wenn Sie die Verunreinigung nicht entfernen konnten, wenden Sie sich an den Haier-Kundenservice.
 - ▶ Wischen Sie den Kühlschrank mit einem feuchten Tuch gründlich aus und trocknen Sie ihn mit einem weichen Tuch ab.
 - ▶ Reinigen Sie Geräteteile nicht in einer Geschirrspülmaschine.
 - ▶ Warten Sie vor dem Neustart mindestens 5 Minuten, da durch häufiges Einschalten der Kompressor beschädigt werden kann.

Abtauen

Das Abtauen des Kühl- und Gefrierschranks erfolgt automatisch, es ist keine manuelle Tätigkeit erforderlich.

Austausch der LED-Leuchten

WARNUNG!

Wechseln Sie die LED nicht selbst. Sie darf nur vom Hersteller oder von einem autorisierten Service-Mitarbeiter ausgetauscht werden.

Die Leuchte nutzt als Lichtquelle eine LED mit geringem Energieverbrauch und langer Lebensdauer. Bei Anomalien wenden Sie sich bitte an den Kundenservice. Siehe KUNDENSERVICE.

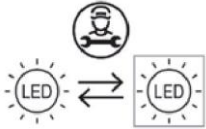

Lichtquelle (nur LED), die durch einen Fachmann ausgetauscht werden muss.

Dieses Produkt enthält eine Lichtquelle der Energieeffizienzklasse G.

Gerätech	Spannung	Energieeffizienzklasse	Modell
Hintere Kühlschrankleuchte	12V	G	HFW7918EIMP HFW7918EIMB HFW7918EIMP(UK)
Gefrierschrank	12V	G	
My Zone XL	12V	G	
Griffleuchte	12V	G	
Projektionsleuchte	12V	G	

Nichtverwendung für einen längeren Zeitraum

Wenn das Gerät über einen längeren Zeitraum nicht benutzt wird und Sie die Holiday-Funktion für den Kühlschrank nicht verwenden:

- ▶ Lebensmittel herausnehmen.
- ▶ Das Netzkabel abziehen.
- ▶ Reinigen Sie das Gerät wie oben beschrieben.
- ▶ Lassen Sie die Türen auf, um zu verhindern, dass schlechter Geruch entsteht.

Hinweis

Schalten Sie das Gerät nur aus, wenn es unbedingt nötig ist.

Verstellen des Gerätes

- 1 Nehmen Sie alle Lebensmittel heraus und ziehen Sie den Gerätestecker.
- 2 Fixieren Sie die Einlegeböden und andere bewegliche Teile im Kühlschrank und im Gefrierschrank mit Klebeband.
- 3 Den Kühlschrank um maximal 45° kippen, um eine Beschädigung des Kühlsystems zu vermeiden.

WARNUNG!

- ▶ Heben Sie das Gerät nicht an seinen Griffen an.
- ▶ Stellen Sie das Gerät niemals waagrecht auf den Boden.

Viele auftretende Probleme können von Ihnen selbst ohne spezifische Fachkenntnisse gelöst werden. Bei Problemen prüfen Sie bitte alle angezeigten Möglichkeiten und befolgen Sie die nachstehenden Anweisungen, bevor Sie einen Kundenservice kontaktieren. Siehe KUNDENSERVICE.



WARNING!

- ▶ Das Gerät vor der Wartung deaktivieren und den Netzstecker aus der Steckdose ziehen.
- ▶ Elektrische Geräte sollten nur von qualifizierten Fachelektrikern repariert werden, da unsachgemäße Reparaturen erhebliche Folgeschäden verursachen können.
- ▶ Eine beschädigte Lieferung sollte nur vom Hersteller, von seinem Service-Mitarbeiter oder einer gleichwertig qualifizierten Person ausgetauscht werden, um jegliches Risiko zu vermeiden.

Problem	Mögliche Ursache	Mögliche Behebung
Der Kompressor funktioniert nicht.	<ul style="list-style-type: none"> • Der Netzstecker ist nicht an die Steckdose angeschlossen. • Das Gerät befindet sich im Abtauzyklus. 	<ul style="list-style-type: none"> • Den Netzstecker anschließen. • Dies ist normal für eine automatische Abtauung.
Das Gerät läuft häufig oder zu lange.	<ul style="list-style-type: none"> • Die Innen- oder Außentemperatur ist zu hoch. • Das Gerät wurde über einen längeren Zeitraum ausgeschaltet. • Eine Gerätetür wurde nicht richtig geschlossen. • Die Tür wurde zu häufig oder zu lange geöffnet. • Die Temperatur für den Gefrierschrank ist zu niedrig. • Die Türdichtungen sind verschmutzt, verschlissen, gerissen oder verrutscht. • Die erforderliche Luftzirkulation ist nicht gewährleistet. 	<ul style="list-style-type: none"> • In diesem Fall ist es normal, dass das Gerät länger läuft. • Normalerweise dauert es 8 bis 12 Stunden, bis das Gerät vollständig abgekühlt ist. • Die Tür/Schublade schließen und sicherstellen, dass das Gerät auf einem ebenem Untergrund steht und dass keine Lebensmittel oder Behälter gegen die Tür stoßen. • Die Tür/Schublade nicht zu häufig öffnen. • Die Temperatur höher einstellen, bis eine zufriedenstellende Kühlschranktemperatur erreicht ist. Es dauert 24 Stunden, bis sich die Kühlschranktemperatur stabilisiert hat. • Die Tür-/Schubladendichtungen reinigen oder vom Kundenservice ersetzen lassen. • Für ausreichende Belüftung sorgen.
Das Innere des Kühlschranks ist schmutzig und/oder übelriechend.	<ul style="list-style-type: none"> • Das Innere des Kühlschranks muss gereinigt werden. • Lebensmittel mit starkem Geruch werden im Kühlschrank gelagert. 	<ul style="list-style-type: none"> • Das Innere des Kühlschranks reinigen. • Diese Lebensmittel sorgfältig verpacken.
Das Gerät macht unnormale Geräusche.	<ul style="list-style-type: none"> • Das Gerät befindet sich nicht auf einem ebenen Untergrund. • Das Gerät berührt einige Gegenstände um es herum. 	<ul style="list-style-type: none"> • Die Füße entsprechend einstellen, um das Gerät zu nivellieren. • Die Gegenstände um das Gerät herum entfernen.

Problem	Mögliche Ursache	Mögliche Behebung
Das Innere des Geräts ist nicht kalt genug.	<ul style="list-style-type: none"> • Temperatur zu hoch eingestellt. • Es wurden zu warme Lebensmittel eingelagert. • Es wurden zu viele Lebensmittel auf einmal hineingelegt. • Die Lebensmittel liegen zu dicht beieinander. • Eine Tür/Schublade wurde nicht richtig geschlossen. • Die Tür/Schublade wurde zu häufig oder zu lange geöffnet. 	<ul style="list-style-type: none"> • Die Temperatur zurücksetzen. • Die Lebensmittel immer abkühlen lassen, bevor Sie sie hineinlegen. • Nur kleinere Mengen an Lebensmitteln neu hineinlegen. • Zwischen mehreren Lebensmitteln einen Abstand lassen, damit die Luft zirkulieren kann. • Die Tür/Schublade schließen. • Die Tür/Schublade nicht zu häufig öffnen.
Das Innere des Geräts ist zu kalt.	<ul style="list-style-type: none"> • Temperatur zu niedrig eingestellt. • Die Super-Frz/Super-Cool-Funktion ist aktiviert oder läuft zu lange. 	<ul style="list-style-type: none"> • Die Temperatur zurücksetzen. • Die Super-Frz/Super-Cool-Funktion ausschalten.
Feuchtigkeitsbildung im Innern des Kühlfachs.	<ul style="list-style-type: none"> • Das Klima ist zu warm und zu feucht. • Eine Tür/Schublade wurde nicht richtig geschlossen. • Die Tür/Schublade wurde zu häufig oder zu lange geöffnet. • Lebensmittelbehälter oder Flüssigkeiten werden offen gelassen. 	<ul style="list-style-type: none"> • Die Temperatur erhöhen. • Die Tür/Schublade schließen. • Die Tür/Schublade nicht zu häufig öffnen. • Heiße Speisen auf Raumtemperatur abkühlen lassen und Speisen und Flüssigkeiten abdecken.
Feuchtigkeit sammelt sich außen am Kühlschrank oder zwischen der oder den Türen und der Schublade.	<ul style="list-style-type: none"> • Das Klima ist zu warm und zu feucht. • Tür nicht richtig geschlossen. Die kalte Luft im Gerät und die warme Außenluft kondensieren. 	<ul style="list-style-type: none"> • Das ist bei feuchtem Klima normal und ändert sich, wenn die Feuchtigkeit abnimmt. • Sicherstellen, dass die Tür/Schublade fest geschlossen ist.
Starke Eisbildung und Frost im Gefrierfach.	<ul style="list-style-type: none"> • Die Lebensmittel sind nicht angemessen verpackt. • Eine Tür/Schublade wurde nicht richtig geschlossen. • Die Tür/Schublade wurde zu häufig oder zu lange geöffnet. • Die Tür-/Schubladendichtungen sind verschmutzt, verschlissen, gerissen oder verrutscht. • Etwas im Inneren verhindert, dass die Tür/Schublade richtig schließt. 	<ul style="list-style-type: none"> • Die Lebensmittel immer gut verpacken. • Die Tür/Schublade schließen. • Die Tür/Schublade nicht zu häufig öffnen. • Die Tür-/Schubladendichtungen reinigen oder austauschen. • Die Einlegeböden, Türfächer oder Behälter so versetzen, dass die Tür/Schublade richtig schließt.

Problem	Mögliche Ursache	Mögliche Behebung
Die Seitenwände des Geräts und die Türleiste werden warm.	<ul style="list-style-type: none"> - 	<ul style="list-style-type: none"> Das ist normal.
Das Gerät macht unnormale Geräusche.	<ul style="list-style-type: none"> Das Gerät befindet sich nicht auf einem ebenen Untergrund. Das Gerät berührt einige Gegenstände um es herum. 	<ul style="list-style-type: none"> Die Füße entsprechend einstellen, um das Gerät zu nivellieren. Die Gegenstände um das Gerät herum entfernen.
Es ist ein leichtes Geräusch zu hören, ähnlich wie dem von fließendem Wasser.	<ul style="list-style-type: none"> - 	<ul style="list-style-type: none"> Das ist normal.
Sie hören einen Signalton.	<ul style="list-style-type: none"> Die Kühlschrantür ist offen. 	<ul style="list-style-type: none"> Die Tür schließen.
Sie hören ein schwaches Brummen.	<ul style="list-style-type: none"> Das Antikondensationssystem arbeitet. 	<ul style="list-style-type: none"> Dies verhindert Kondensation und ist normal.
Die Innenbeleuchtung oder das Kühlsystem funktioniert nicht.	<ul style="list-style-type: none"> Der Netzstecker ist nicht an die Steckdose angeschlossen. Die Stromversorgung ist nicht intakt. Die LED-Leuchte ist defekt. 	<ul style="list-style-type: none"> Den Netzstecker anschließen. Die Stromversorgung des Raums überprüfen. Den örtlichen Stromversorger anrufen! Den Kundenservice kontaktieren, um die Leuchte auszutauschen.
Wasser läuft aus oder tropft aus dem Auslauf des Wasserspenders.	<ul style="list-style-type: none"> Der Wassertank ist nicht korrekt installiert Der Auslauf des Wasserspenders ist nicht fest mit dem Tank verschraubt. Am Wasserauslauf fehlt der weiße O-Ring aus Silikon. 	<ul style="list-style-type: none"> Den Wassertank wieder in die Kühlschrantür einsetzen und darauf achten, dass er vollständig in die Tür geschoben wird. Der Wasserauslauf ist fest mit dem Wassertank verschraubt. Sicherstellen, dass der Wasserauslauf am Tankende einen weißen O-Ring aus Silikon hat, bevor Sie den Wasserauslauf am Wassertank anbringen.

Problem	Mögliche Ursache	Mögliche Behebung
Der automatische Eisbereiter produziert kein Eis oder nur eine geringe Menge Eis.	<ul style="list-style-type: none"> • Die Wasserzuleitung nicht an das Gerät anschließen und das Versorgungsventil nicht öffnen. • Der Wasserzulaufschlauch ist geknickt. • Kürzlich wurde eine große Menge Eis ausgegeben. • Die Ice maker-Funktion ist nicht eingeschaltet. • Die Gerätetür häufig öffnen. • Die Gerätetür ist nicht vollständig geschlossen. 	<ul style="list-style-type: none"> • Die Wasserzuleitung an das Gerät anschließen und das Versorgungsventil vollständig öffnen. • Die Wasserleitung gerade ausrichten. • Es dauert etwa 24 Stunden, bis der automatische Eisbereiter mehr Eis produziert. Bitte warten. • „Eis ein/aus“ einschalten. • Wenn die Gerätetür häufig geöffnet wird, entweicht kalte Luft, was die Geschwindigkeit der Eisproduktion verringert. Die Gerätetür nicht häufig öffnen und schließen. • Die Gerätetür vollständig schließen.
Es wird kein Eis ausgegeben.	<ul style="list-style-type: none"> • Die Funktion Cubed oder Crushed ist nicht ausgewählt. • Der Eiskanal ist blockiert. 	<ul style="list-style-type: none"> • Auf dem Bedienfeld abwechselnd die Modi für Eiswürfel und zerstoßenes Eis wählen, um das Eis auszugeben. • Das Eis kontrollieren und reinigen den Eiskanal regelmäßig reinigen.
Es tritt kein Wasser aus.	<ul style="list-style-type: none"> • Das Versorgungsventil kann zuge dreht werden. • Der Tank des Wasserspenders ist möglicherweise leer. • Der Wasserzulaufschlauch ist geknickt. • Ungefiltertes Wasser verwenden. • Der Wasserfilter ist verstopft oder der Filter ist nicht installiert. • Das Wasser im Reservoir ist gefroren, weil die Regler zu kalt eingestellt sind. 	<ul style="list-style-type: none"> • Das Wasserversorgungsventil öffnen. • Den Tank des Wasserspenders füllen. • Die Wasserleitung gerade ausrichten. • Den Wasserfilter im Voraus austauschen. • Den Wasserfilter austauschen. • Den Kühlschrank auf einen wärmeren Wert einstellen und 24 Stunden warten. Wenn nach 24 Stunden noch kein Wasser ausgegeben wird, den Kundendienst kontaktieren.
Wasser läuft aus dem Spender aus.	<ul style="list-style-type: none"> • Möglicherweise befindet sich Luft im Wasserleitungssystem, so dass das Wasser nach der Abgabe tropft. 	<ul style="list-style-type: none"> • Das Wasser mindestens 3 Minuten lang laufen lassen, um die Luft aus dem System zu entfernen.
Das Wasser schmeckt seltsam.	<ul style="list-style-type: none"> • Das gereinigte Wasser oder kaltes Wasser wurde über einen längeren Zeitraum nicht verwendet. • Es wird ein veralteter Filter verwendet. 	<ul style="list-style-type: none"> • Das Wasser mindestens 3 Minuten lang laufen lassen. • Den Wasserfilter austauschen.

Um den technischen Kundendienst zu kontaktieren, besuchen Sie unsere Website: <https://corporate.haier-europe.com/en/> Wählen Sie im Abschnitt „Website“ die Marke Ihres Produkts und Ihr Land aus. Sie werden auf die entsprechende Website weitergeleitet, auf der Sie die Telefonnummer und das Formular zur Kontaktaufnahme mit dem technischen Kundendienst finden.

Stromunterbrechung

Bei Stromausfall sollten die gelagerten Lebensmittel noch 5 Stunden lang frisch gekühlt bleiben. Beachten Sie diese Tipps bei einer längeren Stromunterbrechung, insbesondere im Sommer:

- ▶ Öffnen Sie die Tür/Schublade so selten wie möglich.
- ▶ Legen Sie während eines Stromausfalls keine weiteren Lebensmittel in das Gerät.
- ▶ Wenn der Stromausfall vorher angekündigt wurde und die Unterbrechungsdauer länger als 5 Stunden ist, frieren Sie im Voraus ein paar Eiswürfel oder Kühlakkus ein, und legen Sie diese beim Stromausfall oben in das Kühlfach.
- ▶ Prüfen Sie nach dem Stromausfall direkt, ob die Lebensmittel verdorben sind.
- ▶ Da die Temperatur im Kühlschrank während einer Stromunterbrechung oder eines anderen Fehlers ansteigt, werden die Haltbarkeit und die Qualität der Lebensmittel reduziert. Aufgetaute Lebensmittel sollten entweder verzehrt oder gekocht und (sofern geeignet) gleich danach wieder eingefroren werden, um Gesundheitsrisiken zu vermeiden.

Speicherfunktion bei Stromunterbrechung

Nach Wiederherstellung der Stromversorgung fährt das Gerät mit den Einstellungen fort, die vor dem Stromausfall eingestellt waren.

Auspacken



WARNUNG!

- ▶ Das Gerät ist schwer. Transportieren oder bewegen Sie es immer mit mindestens zwei Personen.
- ▶ Bewahren Sie sämtliches Packungsmaterial außerhalb der Reichweite von Kindern auf und entsorgen Sie es umweltfreundlich.
- ▶ Nehmen Sie das Gerät aus der Verpackung.
- ▶ Entfernen Sie alle Verpackungsmaterialien.

Umgebungsbedingungen

Die Raumtemperatur sollte immer zwischen 10°C und 38°C liegen, da sie die Temperatur im Inneren des Geräts und dessen Energieverbrauch beeinflussen kann. Das Gerät nicht in der Nähe anderer wärmeemittierender Geräte (Ofen, Kühlschränke) installieren.

Platzbedarf

Erforderlicher Abstand bei geöffneter Tür:

W1=905 mm

W2=1528 mm

D1=620 mm

D2=1024 mm

D3=1106 mm

D4=1024 mm (S Tür)

/1118 mm (F Tür)

D5=100 mm

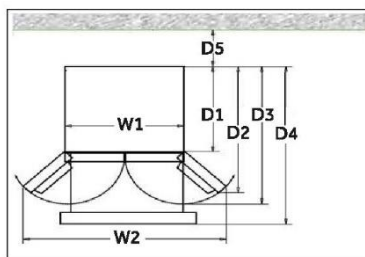

Platzbedarf für ausreichende Belüftung

Damit eine ausreichende Belüftung des Geräts gewährleistet wird, dürfen die Hinweise zum ausreichenden Platzbedarf aus Sicherheitsgründen nicht missachtet werden.

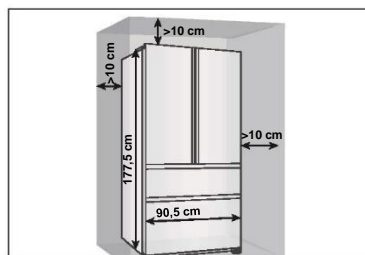

Geräteausrichtung

Das Gerät sollte auf einer flachen und festen Oberfläche aufgestellt werden.

- 1 Kippen Sie den Kühlschrank leicht nach hinten.
- 2 Stellfüße auf die gewünschte Höhe justieren.

Stellen Sie sicher, dass der Abstand zur Wand auf der Scharnierseite mindestens 10 cm beträgt, damit sich die Tür richtig öffnen lässt.

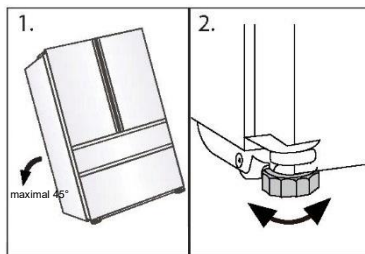

Hinweis

Für ein frei stehendes Gerät: Dieses Kühlgerät ist nicht zur Verwendung als Einbaugerät bestimmt.

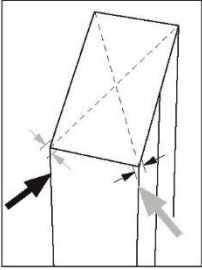

- 3 Die Stabilität kann durch abwechselndes Anschlagen gegen die Diagonalen überprüft werden. Das leichte Schwanken sollte in beide Richtungen gleich sein. Andernfalls kann sich der Rahmen verziehen; mögliche undichte Türdichtungen sind die Folge. Eine geringe Neigung nach hinten erleichtert das Schließen der Türen.

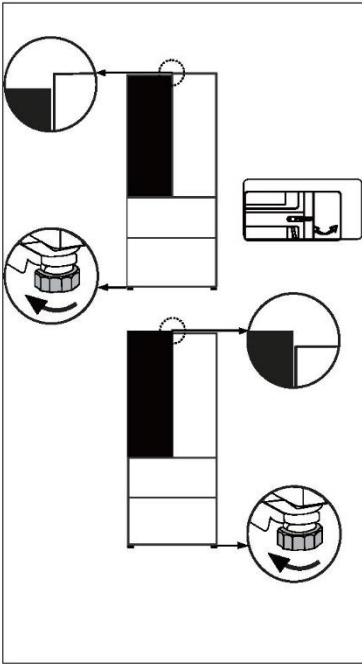

Feinabstimmung der Türen

Wenn die Türen nicht in Waage sind, kann diese wie folgt behoben werden:

Mit verstellbarem Fuß/verstellbarem Scharnier

Drehen Sie den verstellbaren Fuß oder das verstellbare Scharnier entsprechend der Pfeilrichtung, um ihn nach oben oder unten zu justieren. Die verstellbaren Scharniere können mit einem 6-mm-Inbusschlüssel feinjustiert werden.

Wenden Sie sich bei Bedarf an den Kundendienst.



Hinweis

Bei der zukünftigen Verwendung des Kühlschranks kann sich das Gewicht der gelagerten Lebensmittel ungleichmäßig auf die Türen einwirken. Dann stellen Sie diese nach den oben genannten Methoden ein.

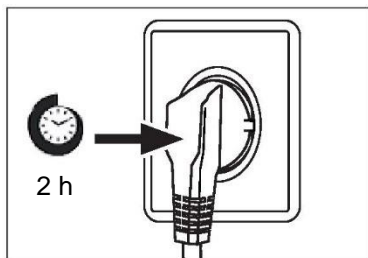

Wartezeit

Das wartungsfreie Schmieröl befindet sich in der Kapsel des Kompressors. Dieses Öl kann beim Transport durch das geschlossene Rohrsystem gelangen, wenn das Gerät gekippt wird. Warten Sie mindestens 2 Stunden, bevor Sie das Gerät an die Stromversorgung anschließen, damit das Öl wieder in die Kapsel zurückfließt.

Elektrischer Anschluss

Überprüfen Sie vor jeder Verbindung, dass:

- ▶ die Stromversorgung, Steckdose und Sicherung den Angaben auf dem Typenschild entsprechen.
- ▶ die Steckdose geerdet ist und kein Mehrfachstecker oder Verlängerungskabel vorhanden ist.
- ▶ Netzstecker und Steckdose richtig zusammenpassen.

Schließen Sie den Stecker an eine ordnungsgemäß installierte Haushaltssteckdose an.



WARNUNG!

Um Gefahren zu vermeiden, muss ein beschädigtes Netzkabel vom Kundenservice ausgetauscht werden (siehe Garantiekarte).

Modelle Eis und Wasser und Automatisches Eis

- ▶ Der Eis- und Wasserkühlschrank und der automatische Eiskühlschrank müssen von einem qualifizierten Klempner oder einem von Haier geschulten und unterstützten Servicetechniker installiert werden, da eine falsche Installation zu Wasserlecks führen kann.
- ▶ Haier Appliances übernimmt keine Verantwortungen für Schäden (einschließlich Wasserschäden), die durch fehlerhafte Installation oder Rohrleitungen verursacht werden.



Hinweis

Entfernen Sie das Türfach aus Position A und setzen Sie es vor der ersten Benutzung in Position B ein.

- ▶ Halten Sie mit einer Hand die Vorderkante der Fächer fest und klopfen Sie mit der anderen Hand den Boden der Fächer abwechselnd in Pfeilrichtung 1 heraus. Wenn die Fächer aus dem Türgehäuse herausgezogen sind, drehen Sie sie nach vorne und nach unten in Richtung des Pfeils 2, um sie herauszunehmen und in Position B zu installieren.

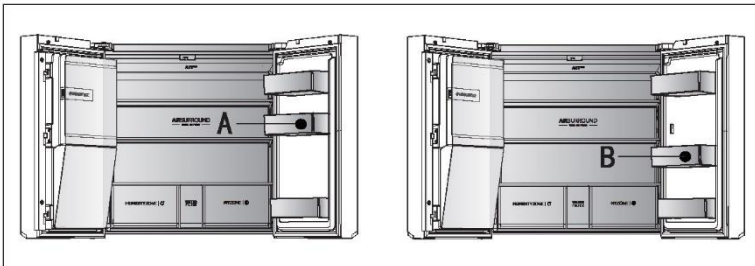
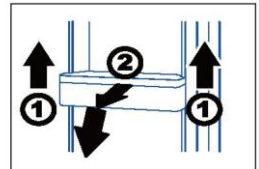

WARNUNG!

- ▶ Nur an die Trinkwasserversorgung anschließen. Der Wasserfilter filtert nur Verunreinigungen im Wasser und macht Eis sauber und hygienisch. Er kann nicht sterilisieren oder Keime oder andere schädliche Substanzen abtöten.
- ▶ Ein zu hoher Wasserdruck im Schlauch kann das Gerät beschädigen. Installieren Sie einen Druckminderer, wenn der Wasserdruck im Anschluss Schlauch 0,6 MPa überschreitet.
- ▶ Prüfen Sie vor dem Anschluss, ob das Wasser sauber und klar ist.

Produktdatenblatt gemäß EU-Nr. 2019/2016

Marke	Haier
Modellname / Kennung	HFW7918EIMP HFW7918EIMB HFW7918EIMP(UK)
Kategorie des Modells	Kühl-Gefrierkombination
Energieeffizienzklasse	E
Jährlicher Energieverbrauch (kWh/Jahr) (1)	357
Gesamtvolumen (L)	601
Volumen Kühlschranks (L)	323
Volumen Gefrierschranks (L)	186
Volumen variables Temperaturfach (L)	80
Volumen Null-Stern-Fach (L)	12
Sterne-Bewertung	
Temperatur der anderen Fächer > 14°C	Nicht anwendbar
Frostfreies System	Ja
Gefrierleistung (kg/24h)	9
Klima-Bewertung (2)	SN-N-ST
Geräuschemissionsklasse und Luftschallemissionen (db(A) re 1pW)	B(35)
Temperaturanstiegszeit (h)	9
Eisbereiterleistung	1,4 kg/24h
Gerätetyp	Freistehend
Sonstige	Mit Eiswürfelbereiter in der Tür

Erläuterungen:

- Ja, vorhanden

- (1) Basierend auf den Ergebnissen des Normenkonformitätstests über 24 Stunden. Der tatsächliche Verbrauch hängt von der Verwendung und dem Standort des Geräts ab.
- (2) Klima-Bewertung SN: Dieses Gerät ist für die Verwendung bei einer Umgebungstemperatur zwischen +10°C und +32°C ausgelegt.
 Klima-Bewertung N: Dieses Gerät ist für die Verwendung bei einer Umgebungstemperatur zwischen +16°C und +32°C ausgelegt.
 Klima-Bewertung ST: Dieses Gerät ist für die Verwendung bei einer Umgebungstemperatur zwischen +16°C und +38°C ausgelegt.
 Klima-Bewertung T: Dieses Gerät ist für die Verwendung bei einer Umgebungstemperatur zwischen +16°C und +43°C ausgelegt.

Zusätzliche technische Daten

Spannung / Frequenz	220-240V ~ / 50Hz
Eingangsstrom (A)	2
Hauptsicherung (A)	16
Kühlmittel	R600a
Abmessungen (H/B/T in mm)	1775 / 908 / 750

Wir empfehlen unseren Haier Kundenservice und die Verwendung von Original-Ersatzteilen. Wenn Sie Probleme mit dem Gerät haben, lesen Sie bitte zuerst den Abschnitt „FEHLERBEHEBUNG“.

Wenn Sie dort keine Lösung finden, wenden Sie sich bitte an

- ▶ Ihren Händler vor Ort oder
- ▶ an unser European Call Service-Center (siehe unten aufgeführte Telefonnummern) oder
- ▶ an den Service und Support unter www.haier.com, wo Sie den Serviceanspruch aktivieren können.
- ▶ Hier finden Sie auch FAQs.

Um unseren Service zu kontaktieren, stellen Sie sicher, dass Sie die folgenden Daten zur Hand haben. Die Informationen finden Sie auf dem Typenschild.

Modell _____

Seriennummer _____

Prüfen Sie im Garantiefall auch die mit dem Produkt mitgelieferte Garantiekarte.

Europäisches Call-Service-Center

Land*	Telefonnummer	Kosten
Haier Italy (IT)	199 100 912	
Haier Spain (ES)	902 509 123	
Haier Germany (DE)	0180 5 39 39 99	<ul style="list-style-type: none"> • 14 Ct/Min Festnetz • max 42 Ct/Min Mobil
Haier Austria (AT)	0820 001 205	<ul style="list-style-type: none"> • 14,53 Ct/Min Festnetz • max 20 Ct/Min alle anderen
Haier United Kingdom (UK)	0333 003 8122	
Haier France (FR)	0980 406 409	

* Weitere Informationen finden Sie unter www.haier.com.

Haier Europe Trading S.r.l

Niederlassung UK

Westgate House, Westgate, Ealing

London, W5 1YY

*Gewährleistungsdauer des Kühlgeräts:

Die Mindestgarantie beträgt: 2 Jahre für EU-Länder, 3 Jahre für die Türkei, 1 Jahr für Großbritannien, 1 Jahr für Russland, 3 Jahre für Schweden, 2 Jahre für Serbien, 5 Jahre für Norwegen, 1 Jahr für Marokko, 6 Monate für Algerien, Tunesien keine gesetzliche Gewährleistung erforderlich.

*Der Zeitraum für die Beschaffung von Ersatzteilen für die Reparatur des Geräts:

Thermostate, Temperatursensoren, Leiterplatten und Leuchtmittel sind für einen Zeitraum von mindestens sieben Jahren nach Inverkehrbringen des letzten Gerätes des Modells erhältlich. Türgriffe, Türscharniere, Auszüge und Schubladen für eine Mindestdauer von sieben Jahren und Türdichtungen für eine Mindestdauer von 10 Jahren, nachdem das letzte Gerät des Modells in Verkehr gebracht wurde.

*Weitere Informationen zum Produkt finden Sie unter <https://eprel.ec.europa.eu/> oder scannen Sie den QR-Code auf dem Energielabel, das dem Gerät beiliegt.

2022 Fassung A

Haier

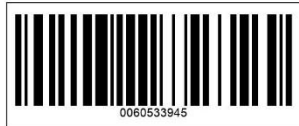



Manual de usuario

Frigorífico-congelador

HFW7918EIMP

HFW7918EIMB

HFW7918EIMP(UK)

ES

Haier

Gracias por comprar un producto Haier.

Lea atentamente estas instrucciones antes de utilizar este electrodoméstico. Las instrucciones contienen información importante que le ayudará a sacar el máximo provecho del electrodoméstico y a garantizar una instalación, uso y mantenimiento seguros y adecuados.

Guarde este manual en un lugar accesible para que siempre pueda consultarlo para el uso seguro y adecuado del electrodoméstico.

Si usted vende el electrodoméstico, lo dona o lo deja atrás al mudarse, asegúrese de dejar también este manual para que el nuevo propietario pueda familiarizarse con el electrodoméstico y las advertencias de seguridad.



Leyenda

Advertencia: Información de seguridad importante



Información general y consejos



Información medioambiental

Eliminación



Ayude a proteger el medio ambiente y la salud humana. Tire el embalaje en los contenedores correspondientes para reciclarlo. Ayude a reciclar los residuos de aparatos eléctricos y electrónicos. No deseche los aparatos marcados con este símbolo con los residuos domésticos. Lleve el producto a su planta de reciclaje local o póngase en contacto con su oficina municipal.



ADVERTENCIA

¡Peligro de lesiones o asfixia!

Los refrigerantes y los gases deben desecharse de forma profesional. Asegúrese de que la tubería del circuito refrigerante no está dañada antes de desecharla adecuadamente. Desconecte el electrodoméstico de la red eléctrica. Corte el cable de red y deséchelo. Retire las bandejas y los cajones, así como el pestillo de la puerta y las juntas, para evitar que los niños y las mascotas se queden encerrados en el electrodoméstico.

Información de seguridad	4
Descripción del producto	10
Panel de control	11
Uso	12
Equipo.....	30
Cuidado y limpieza.....	33
Solución de problemas.....	35
Instalación	40
Datos técnicos	44
Atención al cliente	46

Accesorios

Compruebe los accesorios y guías de acuerdo con esta lista:



Tubería de agua

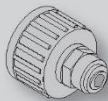

Conector de agua



Etiqueta energética



Tarjeta de garantía



Manual del usuario
Adhesivo "OK"
Manual de usuario

Antes de encender el electrodoméstico por primera vez, lea las siguientes directrices de seguridad:



ADVERTENCIA

Antes del primer uso

- ▶ Asegúrese de que no haya daños causados por el transporte.
- ▶ Retire todo el embalaje y manténgalo fuera del alcance de los niños.
- ▶ Espere al menos dos horas antes de instalar el electrodoméstico para garantizar que el circuito refrigerante es totalmente eficiente.
- ▶ Este electrodoméstico es pesado: manipúlelo con la ayuda de otra persona.

Instalación

- ▶ Este electrodoméstico debe colocarse en un lugar bien ventilado. Asegúrese de dejar un espacio libre de al menos 10 cm por encima y alrededor del electrodoméstico.
- ▶ No coloque el electrodoméstico en un área húmeda o en un lugar donde pueda recibir salpicaduras de agua. Limpie y seque las salpicaduras y manchas con un paño suave y limpio.
- ▶ No instale el electrodoméstico bajo la luz directa del sol o cerca de fuentes de calor (p. ej.: fogones, estufas...).
- ▶ Instale y nivele el electrodoméstico en un lugar adecuado para su tamaño y uso.
- ▶ **ADVERTENCIA:** No obstruya las aberturas de ventilación del armazón del electrodoméstico o de la estructura integrada.
- ▶ Asegúrese de que la información eléctrica de la placa de características técnicas coincida con la fuente de alimentación. Si no es así, póngase en contacto con un electricista.
- ▶ Este electrodoméstico funciona mediante una fuente de alimentación de 220-240 V CA/50 Hz. Una fluctuación anormal del voltaje puede provocar que el electrodoméstico no se ponga en marcha, o que se dañe el control de temperatura o el compresor, o que se oiga un ruido anormal durante el funcionamiento. En tal caso, se deberá instalar un regulador automático.
- ▶ No utilice adaptadores de múltiples contactos ni cables de extensión.
- ▶ **ADVERTENCIA:** No ubique tomas de corriente múltiples portátiles ni fuentes de alimentación portátiles en la parte trasera del electrodoméstico.
- ▶ **ADVERTENCIA:** Al posicionar el electrodoméstico, asegúrese de que el cable de alimentación no está atrapado o dañado.
- ▶ No oprima el cable de alimentación.
- ▶ Utilice una toma de corriente a tierra separada para la fuente de alimentación a la que se pueda acceder fácilmente. Este electrodoméstico debe conectarse a tierra.



ADVERTENCIA

- ▶ Solo para el Reino Unido: El cable de alimentación de este electrodoméstico está equipado con un enchufe de 3 cables (a tierra) que se ajusta a una toma de corriente estándar de 3 cables (a tierra). No corte ni desmonte la tercera patilla (toma de tierra). Una vez instalado el electrodoméstico, el enchufe debe ser accesible.

- ▶ **ADVERTENCIA:** No dañe el circuito del refrigerante.

Uso diario

- ▶ Este electrodoméstico puede ser utilizado por niños a partir de 8 años y por personas con capacidades físicas, sensoriales o mentales reducidas, o sin experiencia o conocimientos previos, siempre y cuando lo hagan bajo supervisión, hayan recibido las instrucciones necesarias para un uso seguro y comprendan los riesgos que esto implica.
- ▶ Los niños no deben jugar con este electrodoméstico.
- ▶ Se permite que los niños de 3 a 8 años llenen y vacíen aparatos de refrigeración, pero no están autorizados a limpiarlos e instalarlos.
- ▶ Mantenga alejados del electrodoméstico a los niños menores de 3 años a menos que estén constantemente supervisados.
- ▶ Las operaciones de limpieza y mantenimiento no deben ser realizadas por niños sin supervisión.
- ▶ El electrodoméstico debe colocarse de forma que el enchufe sea accesible.
- ▶ Si se filtra gas de hulla u otro gas inflamable en las proximidades del electrodoméstico, apague la válvula del gas filtrado, abra las puertas y ventanas y no desconecte el cable de alimentación del frigorífico/congelador o cualquier otro electrodoméstico.
- ▶ Tenga en cuenta que el electrodoméstico está configurado para funcionar en un intervalo de temperatura ambiente específico de entre 10 y 38 °C. El electrodoméstico no puede funcionar correctamente si se deja durante mucho tiempo a una temperatura superior o inferior al intervalo indicado.
- ▶ No coloque artículos inestables (objetos pesados, recipientes llenos de agua) en la parte superior del frigorífico/congelador, a fin de evitar lesiones personales causadas por caídas o descargas eléctricas causadas por el contacto con el agua.
- ▶ No tire de los estantes de la puerta. Se puede tirar de la puerta de forma inclinada, el botellero puede retirarse, o el electrodoméstico puede volcar.
- ▶ Abra y cierre la puerta solamente usando las asas. El espacio entre la puerta y el armario es muy estrecho. No ponga las manos en estas áreas para evitar pillarse los dedos. Abra o cierre las puertas del frigorífico/congelador solo cuando no haya niños dentro del área de movimiento de la puerta.
- ▶ Para evitar que los alimentos puedan contaminarse, cíñase a las siguientes instrucciones:



ADVERTENCIA

- ▶ - Dejar la puerta abierta durante largos períodos de tiempo puede causar un aumento significativo de la temperatura en los compartimentos del electrodoméstico.
- ▶ - Limpie regularmente las superficies que puedan entrar en contacto con alimentos y los sistemas de drenaje accesibles.
- ▶ - Limpie los depósitos de agua si no se han utilizado durante 48 h; enjuague el circuito del agua conectado a un suministro de agua si no se ha utilizado agua durante 5 días.
- ▶ - Guarde la carne cruda y el pescado en recipientes adecuados en el frigorífico de manera que no entren en contacto ni goteen sobre otros alimentos.
- ▶ - Los compartimentos marcados con dos estrellas para alimentos congelados son adecuados para guardar alimentos congelados previamente, para guardar o hacer helados y para hacer cubitos de hielo.
- ▶ - Los compartimentos marcados con una, dos y tres estrellas no son aptos para congelar alimentos frescos.
- ▶ - Si deja el frigorífico vacío durante largos períodos, apáguelo, elimine la escarcha, límpielo, séquelo y deje la puerta abierta para evitar la proliferación de moho en su interior.
- ▶ Nunca almacene cerveza o bebidas embotelladas, líquidos en botellas o latas (aparte de bebidas de alto grado alcohólico), especialmente las bebidas carbonatadas, en el congelador, ya que reventarían durante la congelación.
- ▶ No almacene en este electrodoméstico sustancias explosivas, como botes de aerosol con propelente inflamable.
- ▶ No guarde medicamentos, bacterias ni agentes químicos en el electrodoméstico. Este aparato es un electrodoméstico. No se recomienda almacenar materiales que requieran temperaturas extremas.
- ▶ Compruebe el estado de los alimentos si se ha producido un calentamiento en el congelador.
- ▶ No ajuste una temperatura innecesariamente baja en el compartimento frigorífico. En los ajustes altos pueden darse temperaturas bajo cero. Atención: Las botellas pueden reventar.
- ▶ No toque los productos congelados con las manos mojadas (use guantes). Sobre todo, no coma hielo inmediatamente después de sacarlo del congelador. Existe el riesgo de congelación o la formación de ampollas. **PRIMEROS AUXILIOS:** Poner inmediatamente bajo agua fría corriente. ¡No tirar!
- ▶ No toque la superficie interior del compartimento de almacenamiento del frigorífico cuando esté en funcionamiento, especialmente con las manos mojadas, ya que las manos pueden congelarse en la superficie.



ADVERTENCIA

- ▶ Desenchufe el electrodoméstico en caso de interrupción del suministro eléctrico o antes de limpiarlo. Deje pasar al menos 7 minutos antes de reiniciar el electrodoméstico, ya que el arranque frecuente puede dañar el compresor.
- ▶ **ADVERTENCIA:** No use dispositivos eléctricos dentro de los compartimentos para alimentos del electrodoméstico, salvo que sean del tipo recomendado por el fabricante.

Mantenimiento / limpieza

- ▶ Asegúrese de que los niños están bajo supervisión si realizan tareas de limpieza y mantenimiento.
- ▶ Desconecte el electrodoméstico de la red eléctrica antes de realizar cualquier mantenimiento rutinario. Deje pasar al menos 5 minutos antes de reiniciar el electrodoméstico, ya que el arranque frecuente puede dañar el compresor.
- ▶ Cuando desenchufe el electrodoméstico, hágalo agarrando la clavija, no el cable.
- ▶ No limpie el electrodoméstico con cepillos duros, cepillos de alambre, detergente en polvo, gasolina, acetato de amilo, acetona y soluciones orgánicas similares, soluciones ácidas o alcalinas. Limpie con un detergente especial para frigoríficos/congeladores para evitar daños. Finalmente, use una solución de agua tibia y bicarbonato (aproximadamente una cucharada de bicarbonato en un litro/cuarto de agua). Enjuague abundantemente con agua y seque con un trapo. No utilice limpiadores en polvo u otros limpiadores abrasivos. No lave las piezas extraíbles en el lavavajillas.
- ▶ No raspe la escarcha y el hielo con objetos afilados. No utilice aerosoles, calentadores eléctricos como secadores de pelo, limpiadores a vapor u otras fuentes de calor para evitar dañar las piezas de plástico.
- ▶ **ADVERTENCIA:** No utilice dispositivos mecánicos ni otros equipos para acelerar el proceso de descongelación, salvo aquellos recomendados por el fabricante.
- ▶ Si el cable de alimentación está dañado, debe ser sustituido por el fabricante, por su servicio técnico o por cualquier profesional cualificado similar para evitar riesgos.
- ▶ No intente reparar, desmontar o modificar este electrodoméstico por su cuenta. En caso de reparación, póngase en contacto con nuestro servicio de atención al cliente.
- ▶ Si las luces están dañadas, deben ser sustituidas por el fabricante, por su servicio técnico o por cualquier profesional cualificado similar para evitar riesgos.
- ▶ Saque el polvo de la parte posterior de la unidad al menos una vez al año para evitar el riesgo de incendio, así como un mayor consumo de energía.



ADVERTENCIA

- ▶ No rocíe ni enjuague el electrodoméstico durante la limpieza.
- ▶ No use agua pulverizada o vapor para limpiar el electrodoméstico.
- ▶ No limpie los estantes o la puerta de cristal fríos con agua caliente. Un cambio repentino de temperatura puede causar que el cristal se rompa.
- ▶ Si deja el electrodoméstico fuera de uso durante un periodo prolongado, déjelo abierto para evitar que se acumulen malos olores en el interior.

Información sobre el gas refrigerante



ADVERTENCIA

Este electrodoméstico contiene el refrigerante inflamable ISOBUTANO (R600a). Asegúrese de no dañar el circuito refrigerante durante el transporte o la instalación. La fuga de refrigerante puede causar lesiones oculares o incendios. Si se produce algún daño, mantenga alejadas fuentes de fuego abiertas, ventile a fondo la habitación y no conecte o desconecte los cables de alimentación de este o cualquier otro electrodoméstico. Informe al servicio de atención al cliente.

En caso de que los ojos entren en contacto con el refrigerante, enjuáguelos inmediatamente con agua corriente y llame inmediatamente a un oftalmólogo.

ADVERTENCIA: El sistema de refrigeración está bajo alta presión. No lo fuerce. Dado que se utilizan refrigerantes inflamables, siga estrictamente las instrucciones de instalación, manipulación y mantenimiento del electrodoméstico y póngase en contacto con un técnico profesional o con nuestro servicio posventa para desecharlo.



ADVERTENCIA

Para los frigoríficos con función de agua helada, preste atención a la siguiente advertencia:

En el caso de electrodomésticos no destinados a conectarse al suministro de agua: ADVERTENCIA: Llenar solo con agua potable.

En el caso de electrodomésticos destinados a conectarse al suministro de agua: ADVERTENCIA: Conéctese únicamente al suministro de agua potable.

Si desea limpiar el sistema de agua, consulte el Manual de usuario. Si tiene alguna pregunta, póngase en contacto con el servicio posventa.

Uso previsto

Este electrodoméstico está diseñado para enfriar y congelar alimentos. Ha sido diseñado exclusivamente para su uso en aplicaciones domésticas y similares, como áreas de cocina para personal en tiendas, oficinas y otros entornos de trabajo; granjas y el uso por clientes en hoteles, moteles y otros entornos de tipo residencial, así como en negocios de alojamiento y restauración. No está destinado a un uso comercial o industrial. No se permite realizar cambios o modificaciones en el electrodoméstico. Un uso no previsto puede causar riesgos y la pérdida de reclamaciones de garantía.

Normas y directivas **CE** y **UKCA**

Este producto cumple los requisitos de todas las directivas CE aplicables con las correspondientes normas acordadas y normas del RU que establecen el mercado CE y UKCA.



¡PRECAUCIÓN!

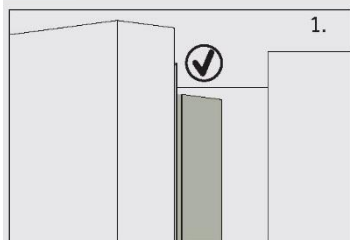

Al cerrar la puerta, la tira vertical de la puerta de la izquierda del frigorífico debe doblarse hacia el interior (1).

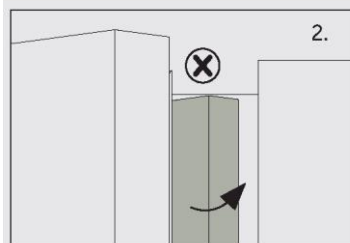

Si intenta cerrar la puerta izquierda y la tira de la puerta vertical no está doblada (2), en primer lugar, debe doblarla, de lo contrario, la tira de la puerta golpeará el eje de fijación o la puerta derecha. Por lo tanto, se producirá un daño a la puerta o una fuga.

Dentro del marco hay un elemento calefactor. La temperatura de la superficie subirá un poco, lo que es normal y no afectará a la función del electrodoméstico.



Aviso

Debido a cambios técnicos y a las diferencias entre modelos, algunas de las ilustraciones de este manual pueden diferir de su modelo.

Modelo (HFW7918EIMP/HFW7918EIMB/HFW7918EIMP(UK)) (Con máquina de hielo en la puerta)

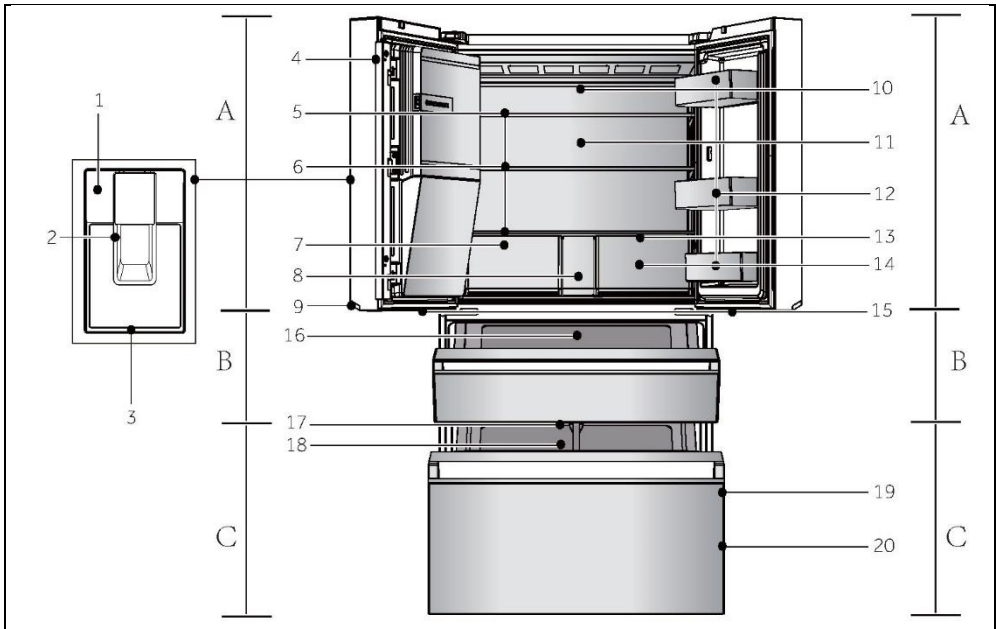

A: Compartimento frigorífico

- 1 Panel de control
- 2 Paleta del dispensador
- 3 Bandeja de goteo
- 4 Barra vertical
- 5 Máquina de hielo automática
- 6 Estantes de cristal
- 7 Cajón de la Humidity zone
- 8 Cubierta del filtro de agua
- 9 Lámpara del tirador
- 10 Conducto de aire y sensor (detrás del panel)
- 11 Retroiluminación
- 12 Estante de la puerta
- 13 Conducto de aire (detrás de los cajones)

- 14 Cajón My Zone
- 15 Lámpara de la My Zone XL

B: Compartimento My Zone XL

- 16 Cajón de la My Zone XL

C: Compartimento congelador

- 17 Lámpara del congelador
- 18 Bandeja deslizante
- 19 Estante de la puerta
- 20 Cajón del congelador

Panel de control (HFW7918EIMP/HFW7918EIMB/HFW7918EIMP(UK))

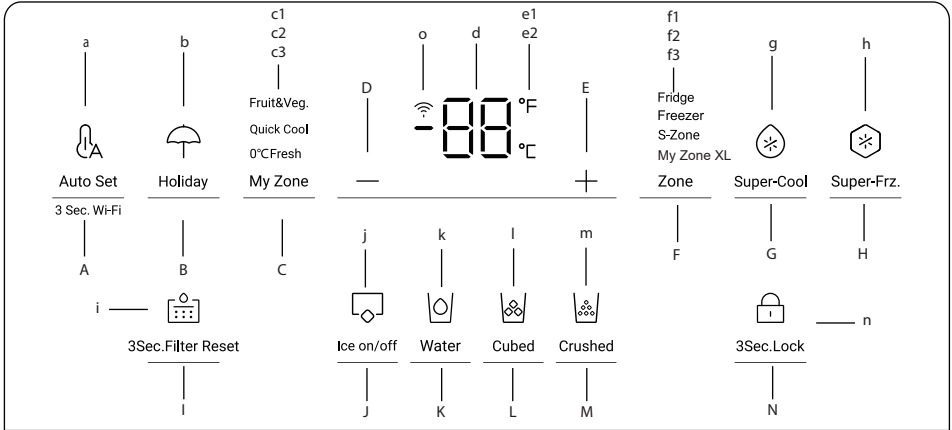
**Botones:**

- A Selector del modo Auto Set 3 seg. Configuración de Wi-Fi
- B Selector del modo Holiday
- C Selector del cajón My Zone
- D Botón de ajuste de la temperatura "-"
- E Botón de ajuste de la temperatura "+"
- F Selector de zona
- G Selector de Super-Cool
- H Selector de Super-Freeze
- I Selector de la función de restablecimiento del filtro
- J Selector del modo Ice maker
- K Selector de la función Water intake
- L Selector de la función Cubed ice
- M Selector de la función Crushed ice
- N Selector de bloqueo del panel

Indicadores:

- a Modo Auto Set
- b Modo Holiday
- c1 Modo Fruit & Vegetable
- c2 Modo Quick Cool
- c3 Modo 0°C Fresh
- d Indicador de temperatura
- e1 Grados Fahrenheit
- e2 Grados Celsius
- f1 Indicador del frigorífico
- f2 Indicador del congelador
- f3 Indicador de la S-Zone (My Zone XL)
- g Función Super-Cool
- h Función Super-Freeze
- i Función de restablecimiento del filtro
- J Modo Ice maker
- K Función Water intake
- L Función Cubed ice
- m Función Crushed ice
- n Bloqueo del panel
- o Función Wi-Fi

Teclas táctiles

Los botones del panel de control son teclas táctiles, que responden aún cuando las toca ligeramente con el dedo.

Encender/apagar el electrodoméstico

El electrodoméstico se pondrá en marcha en cuanto se conecte a la fuente de alimentación.

Cuando el frigorífico se enciende por primera vez, se ilumina el indicador "d" (Indicador de temperatura). La temperatura del frigorífico, la S-Zone y el congelador se ajustan automáticamente a 5 °C, 5 °C y -18 °C respectivamente. Puede que el bloqueo del panel esté activo.

Aviso

Cuando se enciende el electrodoméstico después de desconectarlo de la fuente de alimentación principal, alcanzar las temperaturas correctas puede tomar hasta 12 horas.

Vacíe el electrodoméstico antes de apagarlo. Para apagar el electrodoméstico, retire el cable de alimentación de la toma de corriente.

Panel de bloqueo/desbloqueo

- ▶ Bloqueo automático: Cuando la puerta del frigorífico, la puerta del congelador y la puerta de la S-Zone estén cerradas y no se toque ninguna tecla en 30 segundos, la pantalla de visualización se apagará y bloqueará automáticamente.

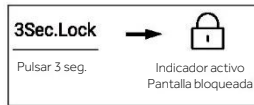

- ▶ Bloqueo manual: Cuando la pantalla esté desbloqueada, pulse el botón "N" (Selector de bloqueo de panel) y mantenga pulsado durante 3 segundos; el zumbador suena una vez, se ilumina el indicador "n" (Bloqueo de panel) y la pantalla queda bloqueada.



Ajuste de la temperatura

Las temperaturas interiores están influenciadas por los siguientes factores:

- ▶ Temperatura ambiente
- ▶ Frecuencia de apertura de la puerta
- ▶ Cantidad de alimentos almacenados
- ▶ Instalación del electrodoméstico

Ajustar la temperatura del frigorífico

1. Cuando la pantalla esté desbloqueada, pulse el botón "F" (Selector de zona). El zumbador suena una vez, el indicador "f1" (Indicador del frigorífico) parpadea y se accede al modo de ajuste de la temperatura del frigorífico.
2. Pulse el botón "D" (Botón de ajuste de la temperatura "-"), el zumbador suena una vez, la temperatura del frigorífico se reducirá en 1 grado. La temperatura del frigorífico se mostrará en la secuencia "9°C ->8°C->7°C ->6°C ->5°C ->4°C ->3°C->2°C->9°C".

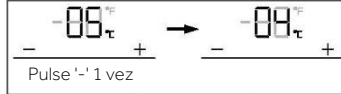

3. Pulse el botón "E" (Botón de ajuste de la temperatura "+"), el zumbador suena una vez, la temperatura del frigorífico aumentará en 1 grado. La temperatura del frigorífico se mostrará en la secuencia "1°C ->2°C ->3°C ->4°C ->5°C ->6°C ->7°C->7°C->9°C".

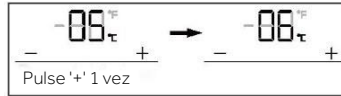

Aviso

Después de ajustar la temperatura, si no se realiza ninguna operación en un plazo de 5 segundos, el sistema se determinará automáticamente y guardará la temperatura seleccionada.

Ajustar la temperatura del congelador

1. Cuando la pantalla esté desbloqueada, pulse el botón "F" (Selector de zona). El zumbador suena una vez, el indicador "f2" (Indicador del congelador) parpadea y se accede al modo de ajuste de la temperatura del congelador.
2. Pulse el botón "D" (Botón de ajuste de la temperatura "-"), el zumbador suena una vez, la temperatura del congelador se reducirá en 1 grado. La temperatura del congelador se mostrará en la secuencia "-14°C ->-15°C->-16°C ->-17°C ->-18°C ->-19°C ->-20°C->-21°C ->-22°C ->-23°C ->-24°C".

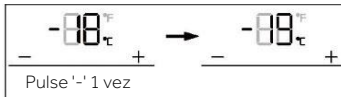

3. Pulse el botón "E" (Botón de ajuste de la temperatura "+"), el zumbador suena una vez, la temperatura del congelador aumentará en 1 grado. La temperatura del congelador se mostrará en la secuencia "-24°C ->-23°C ->-22°C ->-21°C ->-20°C ->-19°C ->-18°C ->-17°C ->-16°C ->-15°C ->-14°C".

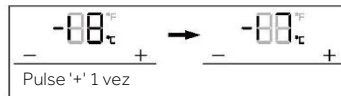

Aviso

Después de ajustar la temperatura, si no se realiza ninguna operación en un plazo de 5 segundos, el sistema se determinará automáticamente y guardará la temperatura seleccionada.

Ajustar la temperatura de la My Zone XL (S-Zone)

Cuando la pantalla esté desbloqueada, pulse el botón "F" (Selector de zona). El zumbador suena una vez, el indicador "f3" (Indicador de la S-Zone) parpadea y se accede al modo de ajuste de la temperatura de la S-Zone.

1. Pulse el botón "D" (Botón de ajuste de la temperatura "-"), el zumbador suena una vez, la temperatura de la S-Zone se reducirá en 1 grado. La temperatura de la S-Zone se mostrará en la secuencia "5°C ->4°C ->3°C ->2°C ->1°C ->0°C ->-1°C ->-2°C ->-3°C ->-4°C ->-5°C".

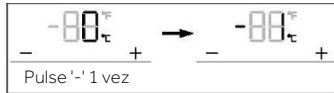

2. Pulse el botón "E" (Botón de ajuste de la temperatura "+"), el zumbador suena una vez, la temperatura de la S-Zone aumentará en 1 grado. La temperatura de la S-Zone se mostrará en la secuencia "-5°C ->-4°C ->-3°C ->-2°C ->-1°C ->0°C ->1°C ->2°C ->3°C ->4°C ->5°C".

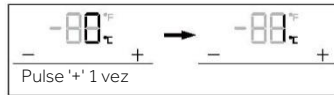

Aviso

Después de ajustar la temperatura, si no se realiza ninguna operación en un plazo de 5 segundos, el sistema se determinará automáticamente y guardará la temperatura seleccionada.

Función Super-Cool

1. Cuando la pantalla esté desbloqueada, pulse el botón "G" (selector de Super-Cool); el zumbador suena una vez, se ilumina el indicador "g" (función Super-Cool) y, a continuación, se activa la función Super-Cool.
2. Cuando se encienda el indicador "g" (función Super-Cool), pulse el botón "G" (selector de Super-Cool); el zumbador suena una vez, el indicador "g" (función Super-Cool) se apaga y se apagará la función Super-Cool.
3. Después de activar la función Super-Cool, el frigorífico apagará automáticamente la función cuando haya estado en marcha más de 4 horas. Si desea salir manualmente, puede pulsar el botón "G" (selector de Super-Cool) para apagarla.



Aviso

En estado Super-Cool, la temperatura del frigorífico no se puede ajustar. Si se pulsa el botón "D" (botón de ajuste de la temperatura "-") o "E" (botón de ajuste de la temperatura "+") para ajustar la temperatura del frigorífico, el indicador "g" (función Super-Cool) parpadeará con un sonido de aviso para indicar que esta operación no se puede realizar.

En estado de la función Super-Cool, la función Auto-set no puede activarse al mismo tiempo debido a diferentes modos de control. Cuando elige una función que entra en conflicto con otra función, la función original se cerrará automáticamente.

Este frigorífico tiene función de sensor humano. El panel de control, la lámpara del tirador y la lámpara de proyección se encienden automáticamente si el usuario se acerca al frigorífico. En estado desbloqueado, mantenga pulsado el botón "G" (selector del modo Super-Cool) durante 3 segundos, el zumbador suena una vez y se apagará la función de sensor humano. La función de sensor humano también puede encenderse con la misma operación.

Función Super-Freeze (Super-Frz)

1. Cuando la pantalla esté desbloqueada, pulse el botón "H" (selector de Super-Freeze); el zumbador suena una vez, se ilumina el indicador "h" (función Super-Freeze) y, a continuación, se activa la función Super-Freeze.
2. Cuando se encienda el indicador "h" (función Super-Freeze), pulse el botón "H" (selector de Super-Freeze); el zumbador suena una vez, se apaga el indicador "h" (función Super-Freeze) y, a continuación, se desactiva la función Super-Freeze.
3. Después de activar la función Super-Freeze, el frigorífico apagará automáticamente la función cuando haya estado en marcha más de 50 horas. Si desea salir manualmente, puede pulsar el botón "H" (selector de Super-Freeze) para apagarla.



Aviso

En estado Super-Freeze, la temperatura del congelador no se puede ajustar. Si se pulsa el botón "D" (botón de ajuste de la temperatura "-") o "E" (botón de ajuste de la temperatura "+") para ajustar la temperatura del congelador, el indicador "h" (función Super-Freeze) parpadeará con un sonido de aviso para indicar que esta operación no se puede realizar.

La función Super-Freeze está diseñada para mantener el valor nutritivo de los alimentos congelados, y congelar los alimentos en el menor tiempo posible. Si hay que congelar grandes cantidades de alimentos congelados al mismo tiempo, la función Super-Freeze debería establecerse con 24 horas de antelación, para bajar la temperatura del congelador y colocar los alimentos. En este momento, se mejora la velocidad de congelación del congelador, los alimentos se pueden congelar rápidamente, el valor nutricional de los alimentos se mantiene de manera efectiva y el almacenamiento se vuelve bastante conveniente.

En estado de la función Super-Freezer, la función Auto-set no puede activarse al mismo tiempo debido a diferentes modos de control. Cuando elige una función que entra en conflicto con otra función, la función original se cerrará automáticamente.

Modo Auto Set

1. Cuando la pantalla esté desbloqueada, pulse el botón "A" (selector del modo Auto Set); el zumbador suena una vez, se ilumina el indicador "a" (modo Auto Set) y, a continuación, se activa la función Auto Set.
2. Cuando se encienda el indicador "a" (modo Auto Set), pulse el botón "A" (selector del modo Auto Set); el zumbador suena una vez, se apaga el indicador "a" (modo Auto Set) y, a continuación, se apaga la función Auto Set.

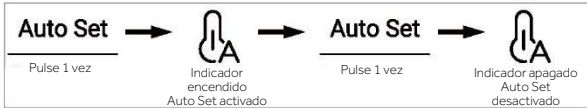

Aviso

En el modo Auto Set no se puede ajustar la temperatura del frigorífico o del congelador. Si se pulsa el botón "D" (botón de ajuste de la temperatura "-") o "E" (botón de ajuste de la temperatura "+") para ajustar la temperatura del frigorífico o del congelador, el indicador "a" (modo Auto Set) parpadeará con un sonido de aviso para indicar que esta operación no se puede realizar.

En el modo Auto Set, debido a diferentes métodos de control, si se configura la función "Super-Cool" o "Super-Freeze", el indicador "a" (modo Auto Set) se apaga y la función Auto Set se desactivará automáticamente.

En el modo Auto Set, la temperatura de la S-Zone se puede ajustar manualmente en función de las necesidades.

Modo Holiday

El modo Holiday está diseñado para no utilizar el frigorífico durante mucho tiempo. Cuando el modo Holiday está encendido, el congelador está en condiciones normales de control, y la temperatura del frigorífico se ajusta automáticamente a 17 °C. La temperatura real no es superior a 17 °C, lo que previene la aparición de olores peculiares causadas por la sobretemperatura, y ayuda a reducir el consumo de energía al mismo tiempo.

1. Cuando la pantalla esté desbloqueada, pulse el botón "B" (selector del modo Holiday); el zumbador suena una vez, se ilumina el indicador "b" (modo Holiday) y, a continuación, se activa la función Holiday.
2. Cuando el indicador "b" (modo Holiday) se ilumina, pulse el botón "B" (selector del modo Holiday); el zumbador suena una vez, se apaga el indicador "b" (modo Holiday) y, a continuación, se desactiva la función Holiday.

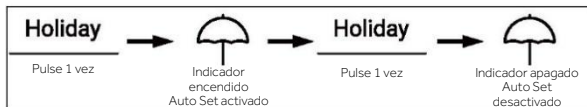

3. En estado desbloqueado, mantenga pulsado el botón "B" (selector del modo Holiday) durante 3 segundos, el zumbador suena una vez, entonces la lámpara de proyección se apagará. La función de lámpara de proyección también puede activarse con la misma operación.



Aviso

- 1 En el estado Holiday, la temperatura del frigorífico no se puede ajustar. Si se pulsa el botón "D" (botón de ajuste de la temperatura "-") o "E" (botón de ajuste de la temperatura "+") para ajustar la temperatura del frigorífico, el indicador "b" (modo Holiday) parpadeará con un sonido de aviso para indicar que esta operación no se puede realizar.
- 2 Antes de usar la función Holiday, vacíe la nevera para evitar que la comida se eche a perder. Cuando la función Holiday está activada, la función "Auto Set", "Frigorífico" o "Super-Cool" no se pueden encender al mismo tiempo.
- 3 En la función Holiday, el ajuste de los iconos "Fruit&Veg, Quick Cool, 0°C Fresh" en Myzone se apagará y la temperatura de Myzone no se podrá ajustar. El compartimento frigorífico y Myzone se mostrarán en el ajuste anterior una vez que salga de la función Holiday

Cajón My Zone

- 1 Cuando se desbloquee la pantalla, pulse el botón "C" (selector del cajón My Zone), el zumbador suena una vez, el indicador "c1" (modo Fruit & Vegetable), el indicador "c2" (modo Quick Cool) y el indicador "c3" (modo 0° C Fresh) se iluminarán en secuencia.
- 2 Cuando el indicador "c1" (modo Fruit & Vegetable) se ilumine, pulse el botón "C" (selector del cajón My Zone), el zumbador suena una vez, el indicador "c1" (modo Fruit & Vegetable) se apaga y luego la función Fruit & Vegetable se apagará con el indicador "c2" (modo Quick Cool) iluminado.
- 3 Cuando se encienda el indicador "c2" (modo Quick Cool), pulse el botón "C" (selector del cajón My Zone), el zumbador suena una vez, el indicador "c2" (modo Quick Cool) se apaga y se apagará la función Quick Cool con el indicador "c3" (modo 0° C Fresh) iluminado.
- 4 Cuando se ilumine el indicador "c3" (modo 0° C Fresh), pulse el botón "C" (selector del cajón My Zone), el zumbador suena una vez, el indicador "c3" (modo 0° C Fresh) se apagará, y entonces la función 0° C Fresh se desactivará con el indicador "c1" (modo Fruit & Vegetable) iluminando.

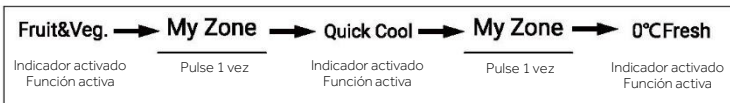

- 5 En estado desbloqueado, mantenga pulsado el botón "C" (Selector del cajón My Zone) durante 3 segundos, el zumbador suena una vez y se apagará la lámpara del tirador. También se puede encender la lámpara del tirador con la misma operación.



Aviso

Cuando el frigorífico se conecta a la electricidad por primera vez, la función Fruit & Vegetable se enciende automáticamente.

Cuando se selecciona la función "0 °C Fresh" o "Quick Cool", la temperatura de la habitación del frigorífico debe ajustarse a la temperatura intermedia (5 °C) o inferior para garantizar el ambiente de almacenamiento óptimo.

Función de filtro

Cuando el frigorífico lleve en funcionamiento seis meses, se iluminará el indicador de recordatorio "i" (Función de restablecimiento del filtro) para recordar a los usuarios que sustituyan el filtro. Al cambiar el filtro, mantenga pulsado el botón "I" (Selector de la función de restablecimiento del filtro) durante 3 segundos para cancelar el recordatorio, el tiempo se restablecerá con un zumbador.



Aviso

La vida útil normal del filtro es de seis meses. Se recomienda reemplazar el filtro cada seis meses.

Modo Ice maker

1. En estado de desbloqueo, pulse el botón "J" (selector del modo Ice maker), el zumbador suena una vez, el indicador "j" (modo Ice maker) se ilumina, y luego el modo Ice maker se activará.
2. Cuando se ilumine el indicador "j" (modo Ice maker), pulse el botón "J" (selector del modo Ice maker), el zumbador suena una vez, el indicador "j" (modo Ice maker) se apaga y entonces el modo Ice maker se desactiva.

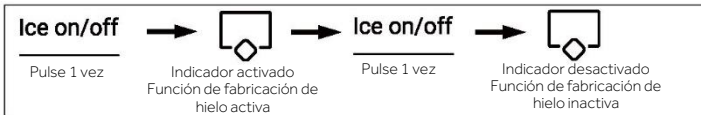

Aviso

Cuando el modo Ice maker está apagado, Hielo on / off parpadea cuando el usuario elige cubitos o hielo picado, lo que indica al usuario que la función Ice maker está apagada.

Función Water intake

En cualquier estado (bloqueado o desbloqueado), pulse el botón "K" (selector de la función Water intake), el zumbador suena una vez, se ilumina el indicador "k" (función Water intake) y, a continuación, se activará la función Water intake.

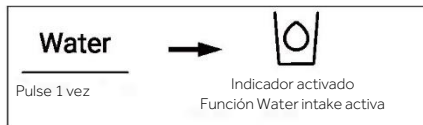

Aviso

- 1 Cuando el indicador "k" (función Water intake) se ilumina, se apaga el indicador "l" (función Cubed ice) y el indicador "m" (función Crushed ice). Una vez presionada la paleta del dispensador, el agua saldrá del puerto de entrada.
- 2 Cuando el tiempo de entrada de agua alcance los 150 s, el frigorífico emitirá un pitido y mantendrá el agua hasta que llegue a 180 s, el agua se cortará y la válvula de agua entrará en el tiempo de protección de 200 s, y luego la entrada de agua puede llevarse a cabo de nuevo.
- 3 Cuando el tiempo acumulado de entrada de agua llega a 8-10 min, la válvula de agua entra en el tiempo de protección de 200 s, y luego la entrada de agua se puede llevar a cabo de nuevo.

Función Cubed ice

En cualquier estado (bloqueado o desbloqueado), pulse el botón "L" (selector de la función Cubed ice), el zumbador suena una vez, se ilumina el indicador "l" (función Cubed ice) y, a continuación, se activará la función Cubed ice.



Aviso

- 1 Cuando el indicador "l" (función Cubed ice) se ilumina, se apaga el indicador "k" (función Water intake) y el indicador "m" (función Crushed ice). Después de pulsar el microinterruptor del distribuidor, los cubitos de hielo saldrán del puerto de entrada.
- 2 Cuando el fabricante de hielo se enciende por primera vez, el indicador "l" y el indicador "m" se iluminan sincrónicamente con la memoria del último estado. Cuando el fabricante de hielo se conecta por primera vez a la red eléctrica, la función Cubed ice se apaga de forma predeterminada.
- 3 Pulse el microinterruptor del dispensador, la luz del mismo se enciende con la tapa abierta. Entonces, el motor del hielo picado comienza a girar en sentido antihorario para empujar cubitos de hielo. Suelte el microinterruptor del dispensador, la luz se apaga y el motor del hielo picado se detiene, la tapa del dispensador se cerrará después de 5 segundos.
- 4 Bajo el estado Cubed ice, cuando el tiempo exceda los 50 segundos, habrá un zumbador que comenzará a alertar (golpeando) para avisar a los usuarios que lo apaguen. Cuando el tiempo llega a 1 minuto, se fuerza a detener Cubed ice y es efectivo cuando se vuelve a pulsar el interruptor.
- 5 Durante Cubed ice, si se abre la puerta del frigorífico, el motor que entrega hielo se detendrá, con la tapa del dispensador cerrada, la luz del dispensador apagada y Cubed ice se detendrá.
- 6 Está prohibido fabricar hielo con la puerta del frigorífico abierta.

Función Crushed ice

En cualquier estado (bloqueado o desbloqueado), pulse el botón "M" (selector de la función Crushed ice), el zumbador suena una vez, se ilumina el indicador "m" (función Crushed ice) y, a continuación, se activará la función Crushed ice.

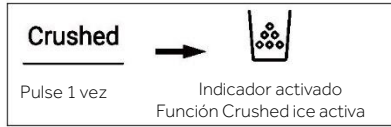

Aviso

- 1 Cuando el indicador "m" (función Crushed ice) se ilumina, se apaga el indicador "k" (función Water intake) y el indicador "l" (función Cubed ice). Después de pulsar el microinterruptor del distribuidor, el hielo picado saldrán del puerto de entrada.
- 2 Pulse el microinterruptor del dispensador, la luz del mismo se enciende con la tapa abierta. Entonces, el motor del hielo picado comienza a girar en sentido horario para empujar cubitos de hielo. Suelte el microinterruptor del dispensador, la luz se apaga y el motor del hielo picado se detiene, la tapa del dispensador se cerrará después de 5 segundos.
- 3 Bajo el estado Crushed ice, cuando el tiempo exceda los 50 segundos, habrá un zumbador que comenzará a alertar (golpeando) para avisar a los usuarios que lo apaguen. Cuando el tiempo llega a 1 minuto, se fuerza a detener Crushed ice y es efectivo cuando se vuelve a pulsar el interruptor.
- 4 Durante Crushed ice, si se abre la puerta del frigorífico, el motor que entrega hielo se detendrá, con la tapa del dispensador cerrada, la luz del dispensador apagada y Crushed ice se detendrá.
- 5 Está prohibido picar hielo con la puerta del frigorífico abierta.

Cambiar entre grados Celsius y Fahrenheit

1. La fábrica del frigorífico establece los grados Celsius de forma predeterminada.
2. Con la pantalla desbloqueada, mantenga pulsado el botón "H" (selector de Super-Freeze) durante 3 s, el zumbador suena una vez, el indicador "e2" (Grados Celsius) se apaga, con el indicador "e1" (Grados Fahrenheit) iluminado.



Función EPP

En estado de desbloqueo, pulse continuamente el botón "H" (selector de Super-Freeze) y el botón "A" (selector del modo Auto Set) 5 veces (en 5 segundos), el zumbador suena una vez, entonces la función EPP se apagará. La función EPP también puede encenderse con la misma operación.

Alarma de apertura de la puerta

Si la puerta se mantiene abierta demasiado tiempo o la puerta no está bien cerrada, el frigorífico emitirá una alarma acústica a intervalos establecidos para recordarle que debe cerrar la puerta.

Memoria de apagado

Se recuerda el estado de trabajo instantáneo de apagado. Después de volver a encenderlo, sigue funcionando de acuerdo con la configuración antes de apagarlo.

Instalador del modo Wifi

PROCEDIMIENTO DE EMPAREJAMIENTO EN LA APLICACIÓN

<p>Paso 1</p> <ul style="list-style-type: none"> • Descargue la aplicación hOn en las tiendas. 	
<p>Paso 2 Cree una cuenta en la aplicación hOn o inicie sesión si ya tiene una cuenta.</p> 	<p>Paso 3 Siga las instrucciones de emparejamiento de la aplicación hOn.</p> 

INFORMACIÓN DEL PRODUCTO

Cómo activar el módulo Wi-Fi:

- Toque la tecla "A" del panel de control durante 3 segundos para activar el módulo WiFi.
- Cuando se enciende el módulo Wi-Fi, el icono de Wi-Fi empieza a parpadear.
- Si el frigorífico está registrado pero el WiFi está apagado, el icono parpadeará.
- Si el frigorífico está registrado y conectado, el icono de WiFi permanecerá con una iluminación fija.
- Para restablecer el WiFi, toque la tecla "A" del panel de control durante 3 segundos.

Instrucciones de la máquina de hielo



ADVERTENCIA

- ▶ Conéctese únicamente al suministro de agua potable.
- ▶ La conexión de la línea de agua solo debe ser instalada por un fontanero cualificado y de acuerdo con la legislación local y las regulaciones que rigen la calidad del agua.



Aviso

La instalación de esta línea de agua no está cubierta por la garantía del aparato.

Conexión del agua al electrodoméstico

1. Retire el tapón de goma (1) de la válvula de entrada de agua.
2. Empuje firmemente el tubo de agua en la válvula de entrada de agua y apriete la tuerca de la abrazadera. Esta tubería de agua debe cortarse por la mitad antes de usar una de sus secciones; la otra sección se usa como repuesto.

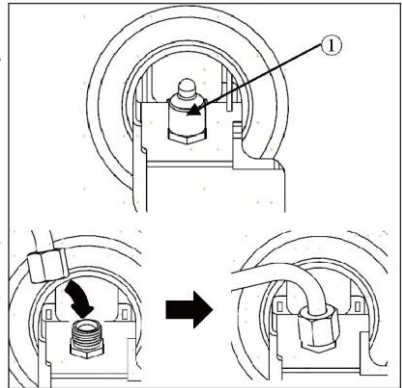

Conexión al grifo de agua

Esta función solo está disponible en algunos modelos.

1. Introduzca el tubo de agua en el orificio del conector del grifo suministrado en los accesorios. La tubería debe sujetarse firmemente mientras se empuja el conector en la tubería.
2. Asegúrese de que la arandela de goma esté colocada en el interior del conector del grifo antes de enroscarla en el grifo.
 - ▶ Es posible que tenga que comprar un conector o un adaptador separados si su accesorio de grifo no coincide con el tamaño de rosca del conector proporcionado.

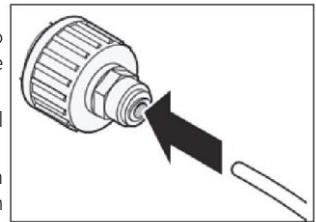

Comprobación de la conexión de agua

Esta función solo está disponible en algunos modelos.

- ▶ Encienda el suministro de agua y encienda el electrodoméstico. Compruebe cuidadosamente todos los accesorios para ver si hay posibles fugas debido a mangueras mal instaladas.
- ▶ Mantenga presionado el botón 3Sec.Filter Reset durante tres segundos. El nuevo filtro de agua ha sido activado.
- ▶ Coloque una taza bajo el dispensador de agua para verificar que el agua fluye a través del aparato.
- ▶ Compruebe de nuevo el tubo de conexión y las juntas para fugas.

Dispensador de agua y hielo

Antes de usar el dispensador de agua y hielo



¡PRECAUCIÓN!

- ▶ Mantenga a los niños alejados del dispensador para evitar que los niños jueguen o dañen los controles.



¡PRECAUCIÓN!

- ▶ Tire los primeros lotes de hielo (aproximadamente 20 cubitos y 7 tazas de agua). Esto también es necesario si el electrodoméstico no se ha utilizado durante mucho tiempo.
- ▶ Limpie el sistema dispensador de agua si no se ha utilizado durante 48 horas. Enjuague el circuito del agua conectado a un suministro de agua si no se ha utilizado agua durante 5 días.
- ▶ Para limpiar el sistema de dispensación de agua, deje correr el agua a través del dispensador unos 5 minutos y deseche los primeros lotes de hielo.
- ▶ No utilice una taza de cristal delgado o de porcelana al dispensar agua o hielo.



Aviso

- ▶ Si abre la puerta del congelador mientras se está dispensando agua, el dispensador de agua se detendrá.
- ▶ Si abre la puerta de la nevera mientras se está dispensando agua, cubitos de hielo o hielo picado, se detiene la dispensación. Cuando cierre la puerta, el elemento seleccionado seguirá siendo dispensado.
- ▶ Si el borde de la taza es pequeño, el agua puede salpicar fuera del vaso o derramarse por completo.
- ▶ Use una taza con un borde de más de 68 mm de diámetro al dispensar agua, cubitos de hielo o hielo picado.
- ▶ Cuando la máquina de hielo produce cubitos de hielo más pequeños, o los cubitos se pegan entre sí, la cantidad de agua suministrada a la máquina de hielo puede ser baja debido a una insuficiente cantidad de agua en el depósito de agua. Si no se utiliza hielo con frecuencia o la temperatura del congelador es demasiado caliente, también puede que se peguen.
- ▶ Es normal que se dispense agua lechosa/turbia después de reemplazar el filtro de agua. Este aire presente en el agua eventualmente se aclarará, y es seguro beber durante esta transición.

Uso del dispensador de agua y hielo

Pulse la tecla de selección del dispensador varias veces hasta que la luz sobre el indicador deseado se ilumine.

Presione la paleta del dispensador (1) con un vaso u otro recipiente para dispensar cubitos de hielo, agua o hielo picado.

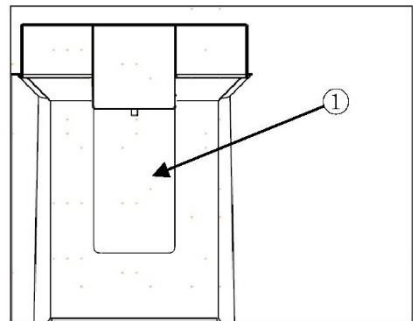

Limpieza del dispensador

Limpieza de la salida de hielo y agua

Limpie la salida de agua (1) o la salida de hielo (2) frecuentemente con un paño limpio, ya que puede ensuciarse fácilmente.

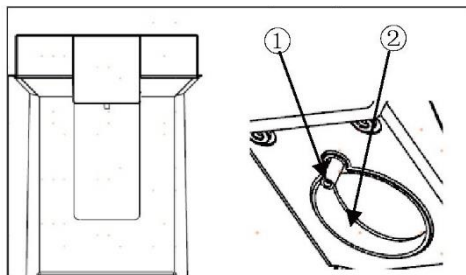

i Aviso

La pelusa de los paños puede adherirse a las salidas.

Limpieza de la bandeja del dispensador

Limpie toda la zona con un paño húmedo. La bandeja del dispensador puede mojarse fácilmente debido a que se derrama el hielo o el agua.

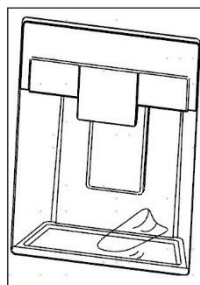

Máquina de hielo automática

Esta función solo está disponible en algunos modelos.

Esta función puede variar dependiendo del modelo adquirido.

Antes de usar la máquina de hielo de la puerta

Esta función solo está disponible en algunos modelos.

- ▶ La máquina de hielo produce hielo normalmente cuando han pasado unas 48 horas después de que el aparato se instale inicialmente.
- ▶ Si el depósito de hielo está completamente lleno de hielo, la producción de hielo se detendrá.
- ▶ El sonido de la caída del hielo en el depósito de hielo es normal.
- ▶ Si los cubitos de hielo se almacenan en el depósito de hielo durante un largo período de tiempo, pueden pegarse y no separarse fácilmente. En tal caso, vacíe el depósito de hielo y permita que se haga hielo nuevo.



¡PRECAUCIÓN!

- ▶ Es normal que se dispense agua lechosa o turbia después de reemplazar el filtro de agua. Este aire presente en el agua se aclarará con el tiempo y es segura de beber.
- ▶ El primer hielo y agua dispensados pueden incluir partículas u olores de la línea de suministro de agua o del depósito de agua.
- ▶ Si se dispensa hielo descolorido, compruebe el depósito de agua y el suministro de agua en busca de una posible causa. No use hielo ni agua hasta que se corrija el problema.
- ▶ No toque la salida de hielo ni la máquina de hielo automática con la mano o una herramienta.
- ▶ Dispense hielo en el vaso antes de llenarlo con agua u otras bebidas. Se producirá salpicaduras si el hielo se dispensa en un vaso que ya contiene líquido.
- ▶ Nunca use un vaso que sea extraordinariamente estrecho o profundo. El hielo puede atascarse en el conducto de hielo, afectando al rendimiento del aparato.
- ▶ Mantenga el vaso a una distancia adecuada de la salida de hielo. Un vaso colocado demasiado cerca de la salida puede evitar que el hielo se dispense.
- ▶ Deseche el hielo del interior del depósito de hielo si se va de vacaciones o si se produce un corte de energía prolongado. El agua del hielo derretido puede caer del dispensador en el suelo.

Máquina de hielo de la puerta

La máquina de hielo automática puede hacer automáticamente 100-190 cubitos, dentro de un período de 24 horas si las condiciones son favorables. Esta cantidad puede variar según el entorno (temperatura ambiente alrededor del electrodoméstico, la frecuencia de apertura de la puerta, cantidad de alimentos almacenados en el electrodoméstico, etc.).

(1) Apagado automático (brazo sensor)

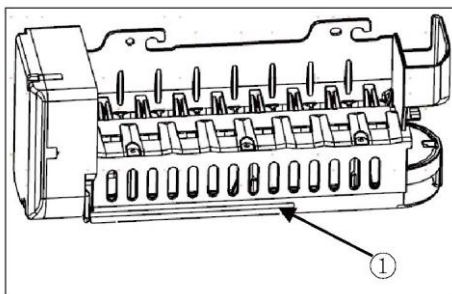

Extracción/reinstalación del depósito de almacenamiento del hielo

El conducto de distribución de hielo puede bloquearse con escarcha si solo se usa hielo triturado. Retire la escarcha que se acumula retirando el depósito de hielo y despejando el paso con una espátula de goma. Dispensar cubitos de hielo periódicamente también puede ayudar a prevenir la acumulación de escarcha.

1. Tire suavemente del tirador para abrir el compartimento de hielo.
2. Para retirar el depósito de hielo interior, sujete el tirador delantero, levante ligeramente la parte inferior y extraiga lentamente el depósito como se muestra en la imagen.
3. Vuelva a colocar el depósito de hielo en la puerta en el orden inverso al de su extracción.

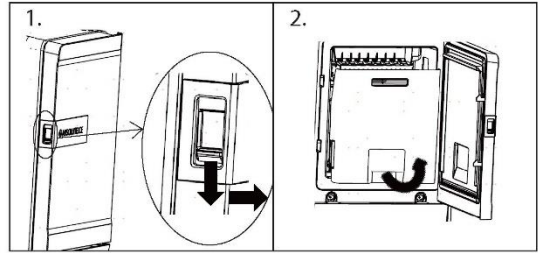

¡PRECAUCIÓN!

- ▶ No toque las piezas mecánicas automáticas de la máquina de hielo con la mano o cualquier implemento mecánico. Hacerlo puede causar lesiones graves o daños en el electrodoméstico.
- ▶ No desmonte, repare o altere la máquina de hielo automática. Estas tareas solo deben ser realizadas por un técnico de servicio.
- ▶ Mantenga a los niños alejados del dispensador.
- ▶ Cuando vuelva a colocar el depósito de hielo, asegúrese de que se coloca correctamente.



ADVERTENCIA

- ▶ ¡No ponga esta hielera en agua ni la rocíe! Si necesita limpiar esta hielera, hágalo con un paño húmedo y suave.

Filtro de agua

Antes de reemplazar el filtro de agua



ADVERTENCIA

- ▶ No permita que los niños tengan acceso a las piezas pequeñas durante la instalación de este producto.
- ▶ No lo use con agua microbiológicamente insegura o de calidad desconocida sin una desinfección adecuada antes o después del sistema. Los sistemas certificados para la reducción de quistes se pueden usar en agua desinfectada que puede contener quistes filtrables.



Aviso

- ▶ Si bien las pruebas se realizaron bajo condiciones de laboratorio estándar, el rendimiento real puede variar.
- ▶ Es esencial que los requisitos de instalación, mantenimiento y sustitución de filtros recomendados por el fabricante se lleven a cabo para que el producto funcione como se anuncia.



¡PRECAUCIÓN!

- ▶ No instale si la presión del agua supera los 827 kPa. Si su presión de agua supera los 827 kPa, debe instalar una válvula limitadora de presión. Póngase en contacto con un fontanero profesional si no está seguro de cómo controlar la presión del agua.
- ▶ No instale donde puedan ocurrir condiciones de golpe de ariete. Si existen condiciones de golpe de ariete, debe instalar un protector de golpe de ariete. Póngase en contacto con un fontanero profesional si no está seguro de cómo comprobar estas condiciones.
- ▶ No lo instale en líneas de suministro de agua caliente. La temperatura máxima de funcionamiento del agua de este sistema de filtrado es de 37,8 °C.
- ▶ Evite que el filtro se congele. Drene el filtro cuando las temperaturas desciendan por debajo de 4,4 °C.
- ▶ El cartucho de filtro desechable DEBE reemplazarse cada 6 meses, a la capacidad nominal o si se produce una reducción notable en el caudal.
- ▶ Cuando se instale un dispositivo de prevención de reflujo en un sistema de agua, se debe instalar un dispositivo para controlar la presión debido a la expansión térmica.
- ▶ Asegúrese de que todas las tuberías y conexiones estén aseguradas y sin fugas.

Sustitución del filtro de agua

El filtro debe cambiarse cada 6 meses o cuando se encienda el indicador del filtro de agua en el panel de control o disminuya la salida del dispensador de agua.

Para adquirir un filtro de agua de recambio:

- Utilice el cartucho de repuesto: HRXWF
- Visite a su distribuidor local. Para obtener más ayuda, visite nuestro sitio web en www.haierpares.eu



Aviso

- ▶ Reemplazar el filtro de agua hace que se drene una pequeña cantidad de agua (alrededor de 1 onza o 25 cc).
- ▶ Envuelva un paño alrededor del extremo delantero de la tapa del filtro de agua para recoger el agua que se escape. Sujete el filtro de agua en posición vertical, una vez retirado, para evitar que se derrame el agua restante del filtro de agua.

- 1 Levante la tapa del filtro de agua.
- 2 Retire el filtro de agua desechable.
- 3 Reemplace por un nuevo filtro de agua. Inserte el filtro nuevo en el cabezal del filtro y gírelo en el sentido de las agujas del reloj hasta que la flecha del filtro nuevo se alinee con la flecha del cabezal del filtro. Vuelva a girar el filtro en el compartimiento.
- 4 Cierre la tapa del filtro de agua.

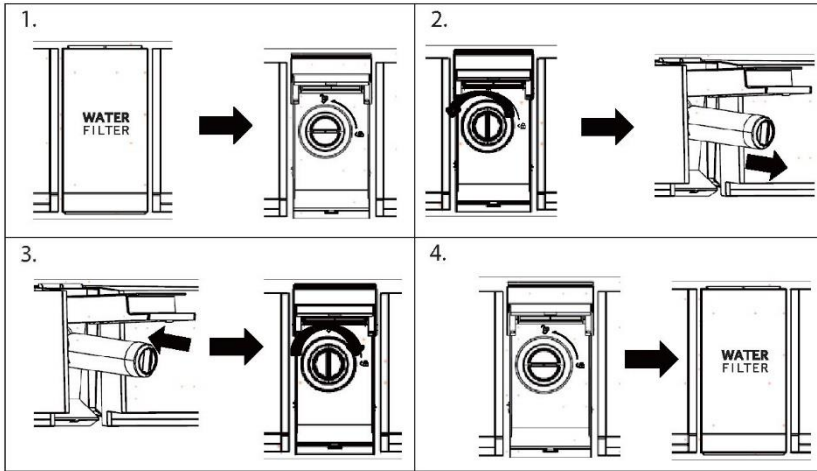

- 5 Mantenga presionado el botón 3Sec.Filter Reset durante 3 segundos.
- 6 Dispense agua durante aproximadamente 5 minutos para eliminar el aire y los contaminantes atrapados.



¡PRECAUCIÓN!

Si no se reemplazan los filtros cuando sea necesario o si se usan filtros de agua no autorizados por Haier, el cartucho del filtro puede tener fugas y provocar daños a la propiedad.

Filtro de agua

Modelo: Haier HRXWF

- ▶ Sistema certificado por IAPMO R&T ante las normas NSF/ANSI 42, 53, 401 y P473 para la reducción de reclamaciones especificadas en la ficha de datos de rendimiento y en iapmort.org.
- ▶ El rendimiento real puede variar con las condiciones locales del agua.

Directrices de aplicación/Parámetros de abastecimiento de agua

Flujo de servicio: 0,5 gpm (1,89 lpm)

Suministro de agua: Agua potable

Presión del agua: 25-120 psi (172-827 kPa)

Temperatura del agua: 33 °F-100 °F (0,6 °C-38 °C)

Capacidad: 170 galones (643,5 litros)

Es esencial que los requisitos de instalación, mantenimiento y sustitución de filtros recomendados por el fabricante se lleven a cabo para que el producto funcione como se anuncia. Consulte el manual de instalación para obtener información sobre la garantía.



Aviso

Si bien las pruebas se realizaron bajo condiciones de laboratorio estándar, el rendimiento real puede variar. Cartucho de repuesto: HRXWF Para conocer los costes estimados de las piezas de repuesto, visite nuestro sitio web en www.haierespares.eu.



ADVERTENCIA

- ▶ Para reducir el riesgo asociado a la ingestión de contaminantes:
- ▶ No lo use con agua microbiológicamente insegura o de calidad desconocida sin una desinfección adecuada antes y después del sistema. Los sistemas certificados para la reducción de quistes se pueden usar en agua desinfectada que puede contener quistes filtrables.



Aviso

Para reducir el riesgo de fuga de agua o inundación, y para garantizar un rendimiento óptimo del filtro:

- ▶ Lea y siga las instrucciones de uso antes de la instalación y el uso de este sistema.
- ▶ La instalación y el uso DEBEN cumplir con todos los códigos de fontanería estatales y locales.
- ▶ No instale si la presión del agua supera los 120 psi (827 kPa). Si la presión del agua supera los 80 psi (552 kPa), debe instalar una válvula limitadora de presión. Póngase en contacto con un fontanero profesional si no está seguro de cómo controlar la presión del agua.
- ▶ No instale donde puedan ocurrir condiciones de golpe de ariete. Si existen condiciones de golpe de ariete, debe instalar un protector de golpe de ariete. Póngase en contacto con un fontanero profesional si no está seguro de cómo comprobar estas condiciones.
- ▶ No lo instale en líneas de suministro de agua caliente. La temperatura máxima de funcionamiento del agua de este sistema de filtrado es de 100 °F (38 °C).
- ▶ Evite que el filtro se congele. Drene el filtro cuando las temperaturas desciendan por debajo de 33 °F (0,6 °C).
- ▶ Cambie el cartucho de filtro desechable cada seis meses o antes si observa una reducción notable en el caudal de agua.
- ▶ Si no se reemplaza el cartucho de filtro desechable en los intervalos recomendados, se puede reducir el rendimiento del filtro y agrietarse la carcasa, lo que provocaría fugas de agua o inundaciones.
- ▶ Este sistema ha sido probado según la NSF/ANSI 42, 53, 401 y P473 para la reducción de las sustancias enumeradas a continuación. La concentración de las sustancias indicadas en el agua que ingresa al sistema se redujo a una concentración menor o igual al límite permisible para el agua que sale del sistema, como se especifica en NSF/ANSI 42, 53, 401 y P473.

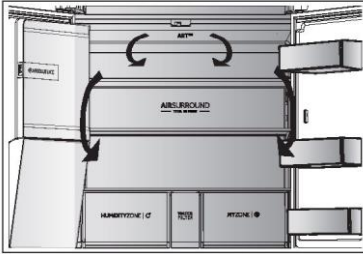

Flujo de aire múltiple

El frigorífico está equipado con un sistema de flujo de aire múltiple, con el que se aseguran corrientes de aire frío en cada nivel de estante. Esto ayuda a mantener una temperatura uniforme para asegurar que sus alimentos se mantienen frescos por más tiempo.

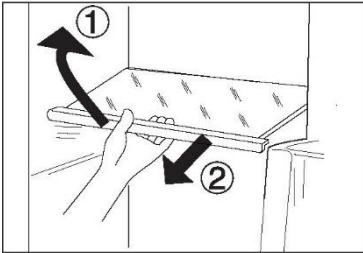

Estantes ajustables

La altura de los estantes se puede ajustar para adaptarse a sus necesidades de almacenamiento.

- 1 Para reubicar un estante, retírelo primero levantando su borde anterior (1) y extráigalo (2).
- 2 Para volver a instalarlo, colóquelo en los rieles de ambos lados y empuje hasta que la parte trasera del estante se fije dentro de las ranuras laterales.

Aviso

Asegúrese de que todos los extremos del estante estén nivelados.

Cajón My Zone

En este compartimento el nivel de humedad es inferior al del compartimento del frigorífico. Este cajón es adecuado para almacenar alimentos frescos, alimentos de enfriamiento rápido y frutas y verduras.



Cajón Humidity Box

En este compartimento el nivel de humedad es alrededor del 90%. Está controlado automáticamente por el sistema y es adecuado para guardar fruta, verdura, ensaladas, etc.



Nota:

- ▶ No retire la cubierta de plástico del interior de las dos zonas. Mantienen la humedad.
- ▶ No se recomienda guardar en estos dos cajones frutas sensibles al frío como piña, aguacate, plátanos o pomelos.
- ▶ El nivel de humedad puede ser inferior al 90% con pequeñas cantidades de verduras, por lo tanto, se prefieren grandes cantidades de verduras.

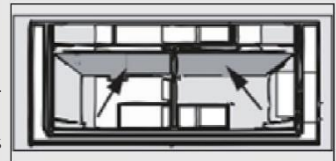

Compartimento My Zone XL

El electrodoméstico está equipado con un compartimento My Zone XL. Dependiendo del propósito, la temperatura deseada se puede elegir por grados. La temperatura de ajuste se puede ajustar entre -5°C y $+5^{\circ}\text{C}$:

Estantes de puerta/soportes para botellas desmontables

Los estantes de la puerta se pueden desmontar para limpiarlos: Coloque las manos en cada lado del estante, levántelo hacia arriba (1) y extráigalo (2).

Para insertar el estante de la puerta, realice los pasos anteriores en orden inverso.

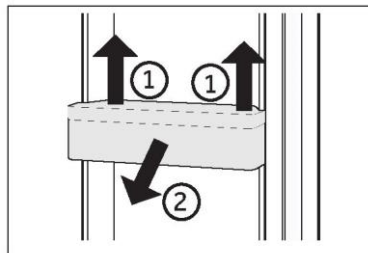

OPCIONAL: Indicador de temperatura OK

El indicador de temperatura OK se puede utilizar para determinar temperaturas por debajo de los +4 °C. Reduzca gradualmente la temperatura si el signo no indica "OK".

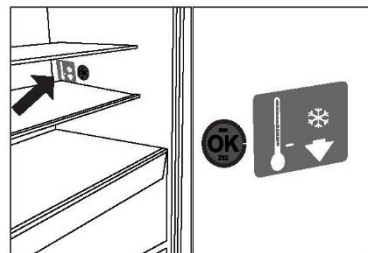

Aviso

Cuando se enciende el electrodoméstico, alcanzar las temperaturas correctas puede tomar hasta 12 horas.

Cajón My Zone XL extraíble

Para sacar el cajón, tire al máximo (1), levante y retire (2).

Para insertar el cajón, realice los pasos anteriores en orden inverso.

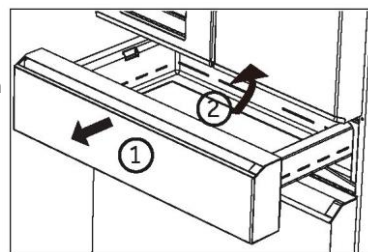

Cajón del congelador extraíble

- 1 Extraiga el cajón del congelador al máximo.
- 2 Retire el soporte para botellas (A) en la puerta de congelación (hay una bayoneta fija en el lado derecho del soporte para botellas). Pulse la bayoneta fija para sacar el soporte para botellas).
- 3 Levante el cajón (B) hasta que se separe del bloque de apoyo, empújelo dentro del congelador e inclínelo para sacarlo.

Para insertar la bandeja de congelación y el cajón, realice los pasos anteriores en orden inverso.

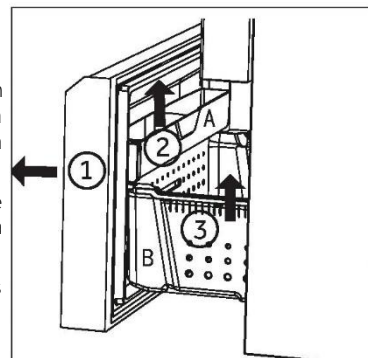

Luz

La luz interior LED se enciende al abrir la puerta. El rendimiento de las luces no se ve afectado por ninguna de las otras configuraciones del electrodoméstico.

**Consejos de ahorro de energía**

- ▶ Asegúrese de que el electrodoméstico esté bien ventilado (vea INSTALACIÓN).
- ▶ No instale el electrodoméstico bajo la luz directa del sol o cerca de fuentes de calor (p. ej.: fogones, estufas...).
- ▶ Evite una temperatura innecesariamente baja en el electrodoméstico. El consumo de energía aumenta la temperatura del electrodoméstico.
- ▶ Las funciones como POWER-FREEZE consumen más energía.
- ▶ Deje enfriar los alimentos calientes antes de introducirlos en el electrodoméstico.
- ▶ Abra la puerta del electrodoméstico lo menos y lo más brevemente posible.
- ▶ No llene en exceso el electrodoméstico para evitar obstruir la circulación de aire.
- ▶ Evite la presencia de aire dentro del embalaje de los alimentos.
- ▶ Mantenga las juntas de la puerta limpias para que la puerta se cierre siempre correctamente.
- ▶ Descongele los alimentos congelados en el compartimento frigorífico.
- ▶ La configuración de más ahorro energético requiere que el electrodoméstico mantenga los cajones, las cajas de alimentos y los estantes. en condiciones de fábrica, y los alimentos deben colocarse lo más lejos posible sin bloquear la salida de aire del conducto.



ADVERTENCIA

Desconecte el electrodoméstico de la fuente de alimentación antes de limpiarlo.

Limpieza

Limpie el electrodoméstico solo cuando haya pocos o ningún alimento guardado.

Este electrodoméstico debe limpiarse cada cuatro semanas para realizar un buen mantenimiento y evitar malos olores.



ADVERTENCIA

- ▶ No limpie el electrodoméstico con cepillos duros, cepillos de alambre, detergente en polvo, gasolina, acetato de amilo, acetona y soluciones orgánicas similares, soluciones ácidas o alcalinas. Limpie con un detergente especial para frigoríficos para evitar daños.
- ▶ No rocíe ni enjuague el electrodoméstico durante la limpieza.
- ▶ No use agua pulverizada o vapor para limpiar el electrodoméstico.
- ▶ No limpie los estantes de cristal fríos con agua caliente. Un cambio repentino de temperatura puede causar que el cristal se rompa.
- ▶ No toque la superficie interior del compartimento del electrodoméstico, especialmente con las manos mojadas, ya que las manos pueden congelarse en la superficie.
- ▶ En caso de calentamiento, compruebe el estado de los productos congelados.

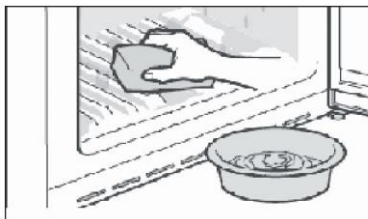

- ▶ Mantenga siempre limpia la junta de la puerta.
 - ▶ Limpie el interior y el armazón del electrodoméstico con una esponja humedecida en agua tibia y detergente neutro.
1. Frote el interior y el exterior del frigorífico, incluyendo la junta de la puerta, los estantes de la puerta, los estantes de cristal, los cajones, etc., con una toalla suave o una esponja sumergida en agua caliente (se puede añadir detergente neutro).
 2. Si hay líquido derramado, retire todas las piezas contaminadas, enjuague directamente con agua corriente, seque y coloque las piezas de nuevo en el frigorífico.
 3. Si hay productos cremosos derramados (como nata, helado derretido...), retire todas las piezas contaminadas, póngalas en agua caliente a unos 40 °C durante un rato, enjuague con agua corriente, séquelas y colóquelas de nuevo en el frigorífico.
 4. En caso de que alguna parte o componente pequeño quede atascada dentro del frigorífico (entre las estanterías o los cajones), utilice un cepillo suave pequeño para sacarlo. Si no la alcanza, póngase en contacto con el servicio de Haier.
 - ▶ Aclare y seque con un paño suave.
 - ▶ No limpie ninguna de las piezas o partes de este electrodoméstico en un lavavajillas.
 - ▶ Deje pasar al menos 5 minutos antes de reiniciar el electrodoméstico, ya que el arranque frecuente puede dañar el compresor.

Descongelación

La descongelación de los compartimentos frigorífico y congelador se realiza automáticamente: no se requiere ninguna operación manual.

Sustitución de las lámparas LED



ADVERTENCIA

No sustituya usted mismo la lámpara LED, solo debe cambiarla el fabricante o un técnico autorizado.

Las lámparas utilizan LED como fuente de luz, con bajo consumo energético y larga vida útil. Si detecta alguna anomalía, póngase en contacto con el servicio de atención al cliente. Vea ATENCIÓN AL CLIENTE.



Fuente de luz reemplazable (solo LED) por un profesional.

Este producto contiene una fuente luminosa de clase de eficiencia energética G.

Compartimento	Tensión	Clase de eficiencia energética	Modelo
Retroiluminación del frigorífico	12 V	G	HFW7918EIMP HFW7918EIMB HFW7918EIMP(UK)
Congelador	12 V	G	
My Zone XL	12 V	G	
Lámpara del tirador	12 V	G	
Lámpara de proyección	12 V	G	

Si no se utiliza durante un período más largo

Si el aparato no se utiliza durante un periodo de tiempo prolongado, y no va a utilizar la función Holiday para el frigorífico:

- ▶ Saque la comida.
- ▶ Desenchufe el cable de la toma de corriente.
- ▶ Limpie el electrodoméstico como se ha descrito anteriormente.
- ▶ Mantenga las puertas abiertas para evitar que se generen malos olores en el interior.



Aviso

Apague el electrodoméstico solo si es estrictamente necesario.

Desplazar el electrodoméstico

- 1 Retire toda la comida y desenchufe el electrodoméstico.
- 2 Fije los estantes y otras partes móviles en el frigorífico y el congelador con cinta adhesiva.
- 3 No incline el frigorífico más de 45° para evitar dañar el sistema de refrigeración.



ADVERTENCIA

- ▶ No levante el electrodoméstico por las asas.
- ▶ No coloque el electrodoméstico horizontalmente sobre el suelo.

Usted mismo puede resolver muchos de los problemas que puedan presentarse sin tener conocimientos específicos. En caso de que se produzca algún problema, compruebe todas las posibilidades ilustradas y siga las instrucciones pertinentes antes de ponerse en contacto con un servicio posventa. Vea ATENCIÓN AL CLIENTE.



ADVERTENCIA

- ▶ Antes de realizar tareas de mantenimiento, desactive el electrodoméstico y desconecte el enchufe de la toma de corriente.
- ▶ Los equipos eléctricos solo deben ser revisados y manejados por electricistas expertos cualificados, ya que las reparaciones incorrectas pueden causar daños considerables en consecuencia.
- ▶ Si el sistema de alimentación está dañado, debe ser sustituido por el fabricante, por su servicio técnico o por cualquier profesional cualificado similar para evitar riesgos.

Problema	Causa posible	Solución posible
El compresor no funciona.	<ul style="list-style-type: none"> • El enchufe no está conectado a la toma de corriente. • El electrodoméstico está en el ciclo de descongelación 	<ul style="list-style-type: none"> • Conecte el enchufe. • Esto es normal para una descongelación automática
El electrodoméstico funciona con frecuencia o funciona durante un período de tiempo demasiado largo.	<ul style="list-style-type: none"> • La temperatura interior o exterior es demasiado alta. • El electrodoméstico ha estado apagado durante cierto de tiempo. • Una puerta del electrodoméstico no está bien cerrada. • La puerta se ha abierto con demasiada frecuencia o durante mucho tiempo. • El ajuste de temperatura del compartimento congelador es demasiado bajo. • La junta de la puerta está sucia, desgastada, agrietada o desaparejada. • La circulación de aire requerida no está garantizada. 	<ul style="list-style-type: none"> • En este caso, es normal que el electrodoméstico funcione más tiempo. • Normalmente, lleva de 8 a 12 horas que el electrodoméstico se enfríe completamente. • Cierre la puerta/cajón y asegúrese de que el electrodoméstico esté ubicado sobre una superficie plana y que no haya alimentos o recipientes que impidan que la puerta se cierre bien. • No abra la puerta/cajón con demasiada frecuencia. • Ajuste una temperatura más alta hasta obtener una temperatura satisfactoria para el frigorífico. Se necesitan 24 horas para que la temperatura del frigorífico se mantenga estable. • Limpie la junta de la puerta/cajón o pídale al servicio de atención al cliente que la cambie. • Garantice una ventilación adecuada.
El interior del frigorífico está sucio y/o huele mal.	<ul style="list-style-type: none"> • El interior del frigorífico necesita limpieza. • Hay alimentos de olor fuerte guardados en el frigorífico. 	<ul style="list-style-type: none"> • Limpie el interior del frigorífico. • Envuelva bien los alimentos.

Problema	Causa posible	Solución posible
El electrodoméstico hace sonidos anormales.	<ul style="list-style-type: none"> • El electrodoméstico no está ubicado sobre una superficie plana. • El electrodoméstico toca algún objeto a su alrededor. 	<ul style="list-style-type: none"> • Ajuste las patas para nivelar el electrodoméstico. • Retire los objetos que haya alrededor del electrodoméstico.
La temperatura del interior del electrodoméstico no es lo suficientemente fría.	<ul style="list-style-type: none"> • La temperatura establecida es demasiado alta. • Se han almacenado alimentos demasiado calientes. • Se ha almacenado demasiada comida a la vez. • Los alimentos están demasiado cerca entre sí. • Una puerta/cajón del electrodoméstico no está bien cerrada. • La puerta/cajón se ha abierto con demasiada frecuencia o durante mucho tiempo. 	<ul style="list-style-type: none"> • Restablezca la temperatura. • Enfríe siempre los alimentos antes de guardarlos. • Guarde siempre pequeñas cantidades de alimentos. • Deje un espacio entre varios alimentos para permitir que el aire fluya. • Cierre la puerta/cajón. • No abra la puerta/cajón con demasiada frecuencia.
La temperatura del interior del electrodoméstico es demasiado fría.	<ul style="list-style-type: none"> • La temperatura establecida es demasiado baja. • La función Super-Frz/Super-Cool está activada o ha estado funcionando demasiado tiempo. 	<ul style="list-style-type: none"> • Restablezca la temperatura. • Apague la función Super-Frz/Super-Cool.
Formación de humedad en el interior del compartimento frigorífico.	<ul style="list-style-type: none"> • El ambiente es demasiado cálido y demasiado húmedo. • Una puerta/cajón del electrodoméstico no está bien cerrada. • La puerta/cajón se ha abierto con demasiada frecuencia o durante mucho tiempo. • Hay recipientes de alimentos o líquidos abiertos. 	<ul style="list-style-type: none"> • Aumente la temperatura. • Cierre la puerta/cajón. • No abra la puerta/cajón con demasiada frecuencia. • Deje que los alimentos calientes se enfríen a temperatura ambiente y cubra los alimentos y líquidos.
Se acumula humedad fuera de la superficie o entre las puertas/puerta y cajón.	<ul style="list-style-type: none"> • El ambiente es demasiado cálido y demasiado húmedo. • La puerta no está bien cerrada. Hay aire frío dentro del electrodoméstico y aire caliente en el exterior, y se produce condensación. 	<ul style="list-style-type: none"> • Esto es normal en un ambiente húmedo y cambiará cuando la humedad disminuya. • Asegúrese de que la puerta/cajón está bien cerrada.
Hay mucho hielo y escarcha en el compartimento congelador.	<ul style="list-style-type: none"> • Los alimentos no están correctamente embalados. • Una puerta/cajón del electrodoméstico no está bien cerrada. 	<ul style="list-style-type: none"> • Embale bien los alimentos. • Cierre la puerta/cajón.

Problema	Causa posible	Solución posible
	<ul style="list-style-type: none"> • La puerta/cajón se ha abierto con demasiada frecuencia o durante mucho tiempo. • La junta de la puerta/cajón está sucia, desgastada, agrietada o desaparejada. • Algo en el interior impide que la puerta/cajón se cierren correctamente. 	<ul style="list-style-type: none"> • No abra la puerta/cajón con demasiada frecuencia. • Limpie la junta de la puerta/cajón o cámbiela por una nueva. • Vuelva a colocar los estantes, estantes de la puerta o contenedores internos para permitir que la puerta/cajón se cierre.
Los lados del frigorífico y la tira de la puerta se calientan.	<ul style="list-style-type: none"> • - 	<ul style="list-style-type: none"> • Esto es normal.
El electrodoméstico hace sonidos anormales.	<ul style="list-style-type: none"> • El electrodoméstico no está ubicado sobre una superficie plana. • El electrodoméstico toca algún objeto a su alrededor. 	<ul style="list-style-type: none"> • Ajuste las patas para nivelar el electrodoméstico. • Retire los objetos que haya alrededor del electrodoméstico.
Se oye un ligero sonido similar al del flujo de agua.	<ul style="list-style-type: none"> • - 	<ul style="list-style-type: none"> • Esto es normal.
Oirá un pitido de alarma.	<ul style="list-style-type: none"> • La puerta del compartimento frigorífico está abierta. 	<ul style="list-style-type: none"> • Cierre la puerta.
Oirá un débil zumbido.	<ul style="list-style-type: none"> • El sistema anticondensación está en marcha 	<ul style="list-style-type: none"> • Esto evita la condensación y es normal
El sistema de iluminación o refrigeración interior no funciona.	<ul style="list-style-type: none"> • El enchufe no está conectado a la toma de corriente. • La fuente de alimentación presenta alguna alteración. • La lámpara LED no funciona. 	<ul style="list-style-type: none"> • Conecte el enchufe. • Compruebe el suministro eléctrico a la habitación. Llame a la compañía eléctrica local. • Llame al servicio técnico para cambiar la lámpara.
Fuga o goteo de agua del surtidor del dispensador de agua.	<ul style="list-style-type: none"> • El depósito de agua no está instalado correctamente • El surtidor del dispensador de agua no está bien atornillado al depósito. • Falta la junta tórica de silicona blanca en el surtidor de agua. 	<ul style="list-style-type: none"> • Vuelva a colocar el depósito de agua en la puerta del frigorífico, asegúrese de que quede completamente introducido en la puerta. • El surtidor de agua está firmemente atornillado al depósito de agua. • Compruebe que el surtidor de agua tenga una junta tórica de silicona blanca en el extremo del depósito antes de colocar el surtidor de agua en el depósito de agua.

Problema	Causa posible	Solución posible
<p>La máquina de hielo automática no produce hielo o produce una pequeña cantidad de hielo.</p>	<ul style="list-style-type: none"> • No conecte la tubería de suministro de agua al aparato y abra la válvula de suministro. • La manguera de suministro de agua se dobló. • Dispensó una gran cantidad de hielo recientemente. • La función Ice maker no está activada. • Ha abierto la puerta del aparato con frecuencia. • La puerta del electrodoméstico no se cierra completamente. 	<ul style="list-style-type: none"> • Conecte la tubería de suministro de agua al aparato y abra la válvula de suministro completamente. • Enderece la tubería de suministro de agua. • Se tarda aproximadamente 24 horas en producir más hielo en la máquina de hielo automática. Espere. • Encienda "Hielo on/off". • Si abre la puerta del electrodoméstico con frecuencia, escapará aire frío, lo que reducirá la velocidad de producción de hielo. No abra y cierre la puerta con frecuencia. • Cierre completamente la puerta del aparato.
<p>No se dispensa hielo.</p>	<ul style="list-style-type: none"> • La función Cubed o Crushed no está seleccionada. • La ruta del hielo está bloqueada. 	<ul style="list-style-type: none"> • En el panel de control, seleccione los modos cubitos de hielo y hielo picado alternativamente para dispensar el hielo. • Revise el hielo y limpie la ruta del hielo con regularidad.
<p>El agua no sale.</p>	<ul style="list-style-type: none"> • La válvula de suministro puede estar apagada. • El depósito del dispensador de agua puede estar vacío. • La manguera de suministro de agua se dobló. • Uso de agua sin filtrar. • Filtro de agua obstruido o no instalado. • El agua del depósito está congelada porque los controles están configurados como demasiado fríos. 	<ul style="list-style-type: none"> • Abra la válvula de suministro de agua. • Llene el depósito del dispensador de agua. • Enderece la tubería de suministro de agua. • Vuelva a colocar el filtro de agua con antelación. • Vuelva a colocar el filtro de agua. • Ajuste el control del frigorífico en un ajuste más caliente y espere 24 horas. Si el agua no se dispensa después de 24 horas, llame al servicio técnico.
<p>El agua gotea del dispensador.</p>	<ul style="list-style-type: none"> • Puede haber aire en el sistema de la línea de agua, lo que hace que el agua gotee después de ser dispensada. 	<ul style="list-style-type: none"> • Dispense agua durante al menos 3 minutos para eliminar el aire del sistema.
<p>El agua tiene un sabor extraño.</p>	<ul style="list-style-type: none"> • No se ha utilizado agua purificada o agua fría durante un período de tiempo prolongado. • Se está utilizando un filtro caducado. 	<ul style="list-style-type: none"> • Dispense agua durante al menos 3 minutos. • Vuelva a colocar el filtro de agua.

Para ponerse en contacto con la asistencia técnica, visite nuestro sitio web: <https://corporate.haier-europe.com/en/> En la sección «sitio web», elija la marca de su producto y su país. Se le redirigirá a la página web específica donde podrá encontrar el número de teléfono y el formulario para ponerse en contacto con el servicio de asistencia técnica.

Interrupción del suministro

En caso de un corte de luz, los alimentos deberían permanecer frescos y a salvo durante 5 horas. Siga estos consejos durante una interrupción prolongada del suministro, especialmente en verano:

- ▶ abra la puerta/cajón lo menos posible.
- ▶ No introduzca más alimentos en el electrodoméstico durante un corte de luz.
- ▶ Si se da el aviso previo de un corte de luz y la duración de la interrupción es superior a 5 horas, fabrique algo de hielo y póngalo en un recipiente en la parte superior del compartimento frigorífico.
- ▶ Inmediatamente después de la interrupción, es necesario llevar a cabo una inspección de los alimentos.
- ▶ Como la temperatura del frigorífico subirá durante una interrupción del suministro eléctrico u otro fallo, el período de conservación y la calidad comestible de los alimentos se reducirán. Cualquier alimento que se descongele debe consumirse, o bien cocinarse y volver a congelarse (cuando proceda) rápidamente para evitar riesgos para la salud.

Función de memoria durante el corte de luz

En cuanto vuelva la luz, el electrodoméstico restablecerá los ajustes establecidos antes del corte de luz.

Desempaquetado



ADVERTENCIA

- ▶ Este es un electrodoméstico pesado. Manipúlelo con la ayuda de otra persona.
- ▶ Mantenga todo el material de embalaje fuera del alcance de los niños y deséchelo de forma respetuosa con el medio ambiente.
- ▶ Saque el electrodoméstico de su embalaje.
- ▶ Retire todos los materiales de embalaje.

Condiciones ambientales

La temperatura ambiente debería encontrarse siempre entre 10 °C y 38 °C, ya que puede influir en la temperatura del interior del frigorífico y en su consumo de energía. No instale el electrodoméstico cerca de otros electrodomésticos emisores de calor (hornos, neveras) sin aislamiento.

Requisitos de espacio

Espacio requerido con la puerta abierta:

W1=905 mm

W2=1528 mm

D1=620 mm

D2=1024 mm

D3=1106 mm

D4=1024 mm (puerta S)

/1118 mm (puerta F)

D5=100 mm

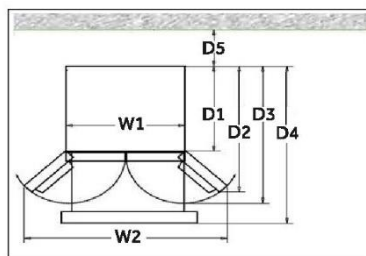

Sección cruzada de ventilación

Para lograr una ventilación suficiente del electrodoméstico por razones de seguridad, debe observarse la información de las secciones cruzadas de ventilación requeridas.

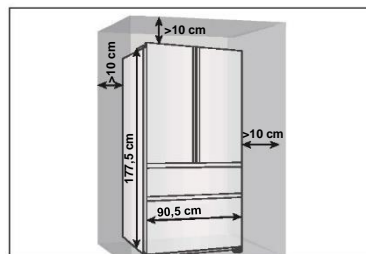

Nivelación del electrodoméstico

Este electrodoméstico debe colocarse sobre una superficie plana y sólida.

- 1 Incline el frigorífico ligeramente hacia atrás.
- 2 Ajuste las patas al nivel deseado.

Asegúrese de que la distancia a la pared del lado de la bisagra sea de al menos 10 cm para que la puerta se abra correctamente.

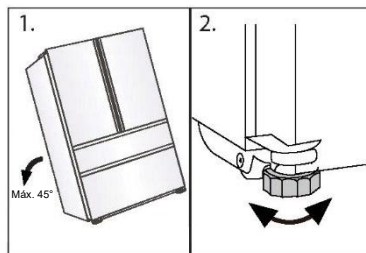

Aviso

Para un electrodoméstico independiente: este electrodoméstico de refrigeración no está diseñado para ser utilizado como un electrodoméstico integrado.

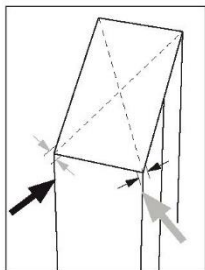

- 3 Puede comprobarse la estabilidad golpeando alternativamente las diagonales. El ligero bamboleo debe ser el mismo en ambas direcciones. De lo contrario, el marco puede deformarse y resultar en fugas en las juntas de la puerta. Una ligerísima inclinación hacia atrás facilita el cierre de las puertas.

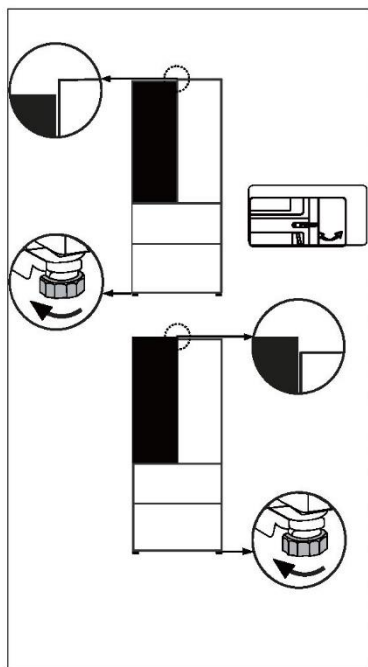

Ajuste de las puertas

Si las puertas no están niveladas, este desajuste puede ser solucionado de la siguiente manera:

Utilizando las patas ajustables / la bisagra ajustable

Gire la pata ajustable o la bisagra ajustable según la dirección de la flecha para subir o bajar la pata. Las bisagras ajustables se pueden ajustar con una llave Allen de 6 mm.

Póngase en contacto con el servicio posventa si es necesario.

i Aviso

Durante el uso futuro del refrigerador, las puertas pueden desnivelarse por el peso de los alimentos almacenados. En ese caso, ajuste siguiendo las instrucciones anteriores.

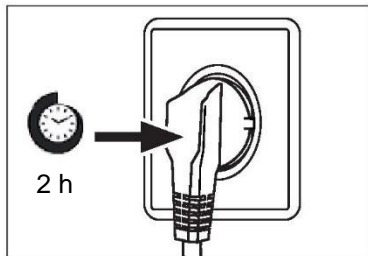

Tiempo de espera

El aceite de lubricación sin mantenimiento se encuentra en la cápsula del compresor. Este aceite puede pasar por el sistema de tuberías cerradas durante el transporte si el electrodoméstico está inclinado. Antes de conectar el electrodoméstico a la fuente de alimentación, espere al menos 2 horas para que el aceite vuelva a entrar en la cápsula.

Conexión eléctrica

Antes de cada conexión, compruebe si:

- ▶ La fuente de alimentación, la toma de corriente y el fusible son adecuados para la placa de clasificación.
- ▶ La toma de corriente tiene conexión a tierra y no tiene múltiples contactos ni extensiones.
- ▶ El enchufe y la toma de corriente encajan perfectamente.

Conecte el enchufe a una toma de corriente doméstica correctamente instalada.



ADVERTENCIA

Para evitar riesgos, solo el servicio de atención al cliente debe reemplazar un cable de alimentación dañado (ver tarjeta de garantía).

Modelos Hielo y Agua y Hielo Automático

- ▶ Su frigorífico Hielo y Agua y Hielo Automático debe ser instalado por un fontanero calificado o un técnico de servicio capacitado y respaldado por Haier, ya que una fontanería incorrecta puede provocar fugas de agua.
- ▶ Haier Appliances no asumen la responsabilidad de los daños (incluidos los daños por agua) causados por una instalación o fontanería defectuosa.

Aviso

Retire los compartimentos de la puerta de la posición A e instálelos en la posición B antes de usarlos por primera vez.

- ▶ Sostenga el borde frontal de los compartimentos con una mano y colocando la parte inferior alternativamente en la dirección de la flecha 1 con la otra mano. Después de que los compartimentos estén fuera del cuerpo de la puerta, gire hacia adelante y hacia abajo en la dirección de la flecha 2 para sacarlos e instalarlos en la posición B.

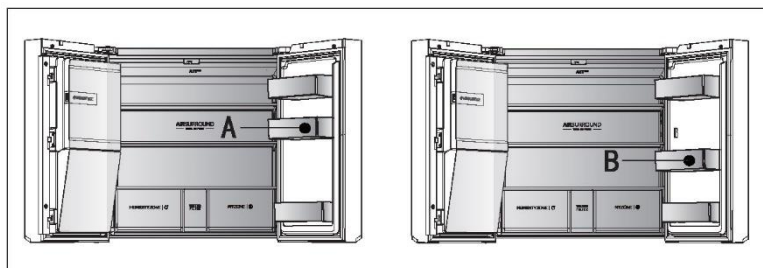
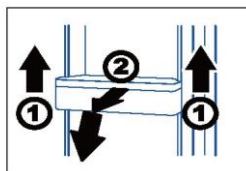

ADVERTENCIA

- ▶ Conectar solo al suministro de agua potable. El filtro de agua solo filtra las impurezas del agua y hace que el hielo sea limpio e higiénico. El filtro no puede esterilizar ni destruir los gérmenes u otras sustancias nocivas.
- ▶ Una presión de agua demasiado alta en la manguera puede dañar el electrodoméstico. Instale un reductor de presión si la presión del agua en la manguera supera los 0,6 MPa.
- ▶ Antes realizar la conexión, compruebe que el agua sea limpia y clara.

Ficha del producto conforme al Reglamento UE n.º 2019/2016

Marca	Haier
Nombre del modelo / identificador	HFW7918EIMP HFW7918EIMB HFW7918EIMP(UK)
Categoría del modelo	Frigorífico-congelador
Clase de eficiencia energética	E
Consumo anual de energía (kWh/año)(1)	357
Volumen total (L)	601
Volumen del frigorífico (L)	323
Volumen del congelador (L)	186
Volumen del compartimento de temperatura variable (L)	80
Volumen del compartimento Zero-Star (L)	12
Estrellas	
Temperatura de otros compartimentos > 14 °C	No aplicable
Sistema Frost-free	Sí
Capacidad de congelación (kg/24 h)	9
Clasificación climática (2)	SN-N-ST
Clase de emisión de ruido y emisiones de ruido acústico en el aire (db (A) re 1pW)	B(35)
Tiempo de aumento de la temperatura (h)	9
Capacidad de fabricación de hielo	1,4 kg / 24 h
Tipo de electrodoméstico	Independiente
Otros	Con máquina de hielo en la puerta

Explicaciones:

• Sí

- (1) Basado en los resultados de la prueba de conformidad normativa durante 24 horas. El consumo real depende del uso y de la ubicación del electrodoméstico.
- (2) Calificación climática SN: Este electrodoméstico está diseñado para ser utilizado a una temperatura ambiente comprendida entre + 10 °C y +32 °C
 Calificación climática N: Este electrodoméstico está diseñado para ser utilizado a una temperatura ambiente comprendida entre + 16 °C y +32 °C
 Calificación climática ST: Este electrodoméstico está diseñado para ser utilizado a una temperatura ambiente comprendida entre + 16 °C y +38 °C
 Calificación climática T: Este electrodoméstico está diseñado para ser utilizado a una temperatura ambiente comprendida entre + 16 °C y +43 °C

Datos técnicos adicionales

Voltaje / Frecuencia	220-240 V ~ / 50 Hz
Corriente de entrada (A)	2
Fusible principal (A)	16
Refrigerante	R600a
Tamaño (Al/An/Pr en mm)	1775 / 908 / 750

Recomendamos nuestro Servicio de atención al cliente Haier y el uso de repuestos originales. Si tiene algún problema con su electrodoméstico, compruebe primero la sección SOLUCIÓN DE PROBLEMAS.

Si no encuentra una solución allí, póngase en contacto con

- ▶ su distribuidor local o
- ▶ nuestro Centro europeo de atención al cliente (ver números de teléfono listados abajo) o
- ▶ el área de servicio y asistencia en www.haier.com, donde puede activar la
- ▶ solicitud de servicio y encontrar las Preguntas frecuentes.

Para ponerse en contacto con nuestro Servicio, asegúrese de tener los siguientes datos disponibles. Puede encontrar la información en la placa de datos.

Modelo _____

N.º de serie _____

Compruebe también la tarjeta de garantía suministrada con el producto en caso de garantía.

Centro europeo de atención al cliente

País*	Número de teléfono	Costes
Haier Italy (IT)	199 100 912	
Haier Spain (ES)	902 509 123	
Haier Germany (DE)	0180 5 39 39 99	<ul style="list-style-type: none"> • 14 ct/min teléfono fijo • máx. 42 ct/min móvil
Haier Austria (AT)	0820 001 205	<ul style="list-style-type: none"> • 14,53 ct/min teléfono fijo • máx. 20 ct/min el resto
Haier United Kingdom (UK)	0333 003 8122	
Haier France (FR)	0980 406 409	

* Para otros países, consulte www.haier.com

Haier Europe Trading S.r.l

Sucursal Reino Unido

Westgate House, Westgate, Ealing

Londres, W5 1YY

*Duración de la garantía del electrodoméstico de refrigeración:

La garantía mínima es de: 2 años para los países de la UE, 3 años para Turquía, 1 año para el Reino Unido, 1 año para Rusia, 3 años para Suecia, 2 años para Serbia, 5 años para Noruega, 1 año para Marruecos, 6 meses para Argelia, Túnez sin garantía legal, al no requerirse.

*El período de piezas de repuesto para la reparación del aparato:

Los termostatos, los sensores de temperatura, las placas de circuito impresas y las fuentes de luz están disponibles durante un período mínimo de 7 años después de la comercialización de la última unidad del modelo. Las asas, bisagras, bandejas y cestas lo están durante un período mínimo de 7 años, y las juntas durante un período mínimo de 10 años después de la comercialización de la última unidad del modelo.

*Para más información sobre el producto, consulte <https://eprel.ec.europa.eu/> o escanee el código QR en la etiqueta energética suministrada con el electrodoméstico.

2022 versión A

Haier

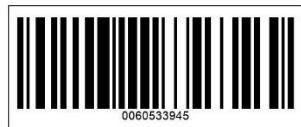



Manuel d'utilisation

Réfrigérateur-
congélateur

HFW7918EIMP

HFW7918EIMB

HFW7918EIMP (UK)

FR

Haier

Merci d'avoir acheté un produit Haier.

Veuillez lire attentivement ces instructions avant d'utiliser cet appareil. Les instructions contiennent des informations importantes qui vous aideront à tirer le meilleur parti de l'appareil et à assurer l'installation, l'utilisation et l'entretien sûrs et appropriés de celui-ci.

Conservez ce manuel dans un endroit pratique afin que vous puissiez toujours vous référer à celui-ci pour une utilisation sûre et appropriée de l'appareil.

Si vous vendez l'appareil, si vous le donnez ou si vous le laissez derrière vous lorsque vous déménagez, assurez-vous que vous transmettez également ce manuel pour que le nouveau propriétaire puisse se familiariser avec l'appareil et les consignes de sécurité.



Légende

Avertissement - Informations importantes sur la sécurité



Informations générales et conseils



Informations environnementales

Mise au rebut



Contribuez à protéger l'environnement et la santé humaine. Jetez l'emballage dans les bacs correspondants pour le recycler. Aidez à recycler les déchets d'appareils électriques et électroniques. Ne jetez pas les appareils marqués de ce symbole avec les déchets ménagers. Ramenez le produit à votre déchetterie locale ou contactez votre bureau municipal.



AVERTISSEMENT !

Risque de blessure ou de suffocation !

Les frigorigènes et les gaz doivent être éliminés professionnellement. Assurez-vous que le tube du circuit réfrigérant n'est pas endommagé avant d'être correctement éliminé. Débranchez l'appareil du secteur. Coupez le câble d'alimentation et jetez-le. Retirez les clayettes et les tiroirs ainsi que le verrou et les joints de la porte, afin d'éviter que les enfants et les animaux domestiques ne se retrouvent enfermés dans l'appareil.

Informations sur la sécurité	4
Description du produit	10
Panneau de commande	11
Utilisation.....	12
Matériel	30
Entretien et nettoyage.....	33
Dépannage	35
Installation.....	40
Données techniques	44
Service clientèle	46

Accessoires

Vérifiez les accessoires et la littérature conformément à cette liste :

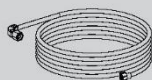

Tuyau d'eau

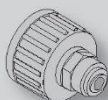

Connecteur d'eau



Étiquette
énergétique



Carte de
garantie



Mode d'emploi
Autocollant « OK »
Mode d'emploi

Avant d'allumer l'appareil pour la première fois, lisez les conseils de sécurité suivants :



AVERTISSEMENT !

Avant la première utilisation

- ▶ Assurez-vous qu'il n'a pas été endommagé pendant le transport.
- ▶ Retirez tous les emballages et gardez-les hors de portée des enfants.
- ▶ Attendez au moins deux heures avant d'installer l'appareil afin de vous assurer que le circuit réfrigérant fonctionne parfaitement.
- ▶ Manipulez toujours l'appareil avec au moins deux personnes parce qu'il est lourd.

Installation

- ▶ L'appareil doit être placé dans un endroit bien ventilé. Garantissez un espace d'au moins 10 cm au-dessus et autour de l'appareil.
- ▶ Ne placez jamais l'appareil dans un endroit humide ou un endroit où il pourrait être éclaboussé d'eau. Nettoyez et séchez les éclaboussures d'eau et les taches avec un chiffon doux et propre.
- ▶ N'installez pas l'appareil en plein soleil ou à proximité de sources de chaleur (par ex. cuisinières, chauffages).
- ▶ Installez et mettez à niveau l'appareil dans une zone adaptée à sa taille et à son utilisation.
- ▶ **AVERTISSEMENT** : Maintenez les ouvertures de ventilation situées dans l'appareil ou dans la structure encastrée libres de toute obstruction.
- ▶ Assurez-vous que les informations électriques figurant sur la plaque signalétique sont conformes à l'alimentation électrique. Si ce n'est pas le cas, contactez un électricien.
- ▶ L'appareil est alimenté par une alimentation de 220-240 VCA/50 Hz. Les variations anormales de tension peuvent provoquer l'arrêt de l'appareil ou endommager le régulateur de température ou le compresseur, ou il peut y avoir un bruit anormal lors du fonctionnement. Dans ce cas, un régulateur automatique doit être monté.
- ▶ N'utilisez pas d'adaptateurs multiprises ni de rallonges.
- ▶ **AVERTISSEMENT** : Ne placez pas de systèmes multiprises portatifs ou d'alimentations portatives à l'arrière de l'appareil.
- ▶ **AVERTISSEMENT** : Lors du positionnement de l'appareil, vérifiez que le cordon d'alimentation n'est pas coincé ou abîmé.
- ▶ Ne marchez pas sur le câble d'alimentation.
- ▶ Utilisez une prise de terre séparée pour l'alimentation électrique qui est facile d'accès. L'appareil doit être mis à la terre.



AVERTISSEMENT !

► Uniquement pour le Royaume-Uni : Le câble d'alimentation de l'appareil est équipé d'une fiche 3 pôles (de mise à la terre) qui s'adapte à une prise standard 3 pôles (de mise à la terre). Ne coupez jamais ou ne démontez jamais la troisième broche (mise à la terre). Une fois l'appareil installé, la fiche doit être accessible.

► **AVERTISSEMENT** : N'endommagez pas le circuit réfrigérant.

Utilisation quotidienne

► Cet appareil peut être utilisé par des enfants à partir de 8 ans et par des personnes ayant des capacités physiques, sensorielles ou mentales réduites ou un manque d'expérience et de connaissances, s'ils sont sous surveillance ou si on leur a appris à utiliser l'appareil en toute sécurité et s'ils comprennent les risques courus.

► Les enfants ne doivent pas jouer avec l'appareil.

► Les enfants âgés de 3 à 8 ans sont autorisés à remplir et vider les appareils de réfrigération, mais ne sont pas autorisés à nettoyer et à installer les appareils de réfrigération.

► Gardez les enfants âgés de moins de 3 ans à l'écart de l'appareil à moins qu'ils ne soient constamment surveillés.

► Le nettoyage et l'entretien ne doivent pas être effectués par des enfants sans surveillance.

► L'appareil doit être positionné de manière à ce que la fiche soit accessible.

► Si du gaz de ville ou tout autre gaz inflammable fuit à proximité de l'appareil, fermez la vanne du gaz qui fuit, ouvrez les portes et les fenêtres et ne débranchez pas le câble d'alimentation du réfrigérateur/congélateur ou de tout autre appareil.

► Notez que l'appareil est conçu pour fonctionner dans une plage de température ambiante spécifique comprise entre 10 °C et 38 °C. L'appareil peut ne pas fonctionner correctement s'il est laissé pendant une longue période à une température inférieure ou supérieure à la plage indiquée.

► Ne placez pas d'objets instables (objets lourds, récipients remplis d'eau) sur le dessus du réfrigérateur/congélateur, pour éviter les blessures corporelles causées par une chute ou une électrocution causée par le contact avec de l'eau.

► Ne tirez pas sur les balconnets. La porte peut être tirée en biais, le porte-bouteilles peut être retiré ou l'appareil risque de basculer.

► Ouvrez et fermez la porte uniquement à l'aide des poignées. L'écart entre la porte et la cave est très étroit. Ne mettez pas vos mains dans ces zones pour éviter de vous pincer les doigts. Ouvrez ou fermez les portes du réfrigérateur/congélateur uniquement lorsqu'il n'y a pas d'enfants dans le rayon de mouvement de la porte.



AVERTISSEMENT !

- ▶ Pour éviter la contamination des aliments, veuillez respecter les instructions suivantes :
- ▶ - L'ouverture prolongée de la porte peut entraîner une augmentation significative de la température dans les compartiments de l'appareil.
- ▶ - Nettoyez régulièrement les surfaces pouvant se retrouver au contact des aliments et les systèmes d'écoulement accessibles.
- ▶ - Nettoyez les réservoirs d'eau s'ils n'ont pas été utilisés pendant 48 h ; rincez le système d'eau raccordé à l'arrivée d'eau si l'eau n'a pas été tirée pendant 5 jours.
- ▶ - Conservez au réfrigérateur la viande et le poisson crus dans des récipients adaptés, afin qu'ils ne se retrouvent pas au contact d'autres aliments et qu'ils ne s'égouttent pas dessus.
- ▶ - Les compartiments pour produits surgelés à deux étoiles sont adaptés pour conserver les aliments pré-surgelés, conserver ou préparer des glaces et fabriquer des glaçons.
- ▶ - Les compartiments à une, deux et trois étoiles ne sont pas adaptés pour surgeler les aliments frais.
- ▶ - Si l'appareil de réfrigération reste vide pendant de longues périodes, éteignez-le, dégivrez-le, nettoyez-le, séchez-le et laissez la porte ouverte pour prévenir la formation de moisissure à l'intérieur de l'appareil.
- ▶ Ne conservez jamais les boissons ou les bières en bouteille, les liquides dans des bouteilles ou des canettes (en dehors des spiritueux avec un degré d'alcool très élevé), en particulier les boissons gazeuses, dans le congélateur car ceux-ci pourraient exploser durant la congélation.
- ▶ Ne rangez pas des substances explosives comme des bombes d'aérosol contenant un combustible inflammable dans cet appareil.
- ▶ Ne conservez pas de médicaments, de bactéries ou d'agents chimiques dans l'appareil. Cet appareil est un appareil électroménager. Il n'est pas recommandé pour stocker des produits qui nécessitent des températures strictes.
- ▶ Vérifiez l'état des aliments si l'intérieur du congélateur s'est réchauffé.
- ▶ Ne réglez pas une température inutilement basse dans le compartiment du réfrigérateur. Des températures inférieures peuvent se produire à des réglages élevés. Attention : Les bouteilles peuvent éclater
- ▶ Ne touchez pas les produits surgelés avec les mains mouillées (portez des gants). Ne mangez surtout pas les glaces à eau juste après les avoir sorties du compartiment congélateur. Vous risquez de vous blesser ou de vous brûler à cause du froid. Premiers secours : mettez immédiatement sous l'eau froide. Ne retirez pas !
- ▶ Ne touchez pas la surface intérieure du compartiment congélateur lorsqu'il est en fonctionnement, en particulier avec les mains mouillées, car vos mains peuvent geler sur la surface.

**AVERTISSEMENT !**

- ▶ Débranchez l'appareil en cas de coupure de courant ou avant de le nettoyer. Attendez au moins 7 minutes avant de redémarrer l'appareil, car des démarrages trop fréquents risqueraient d'endommager le compresseur.
- ▶ **AVERTISSEMENT** : N'utilisez pas d'appareils électriques à l'intérieur des compartiments de conservation des aliments de l'appareil, sauf s'ils correspondent aux modèles recommandés par le fabricant.

Entretien/nettoyage

- ▶ Veillez à superviser les enfants s'ils effectuent le nettoyage et l'entretien.
- ▶ Débranchez l'appareil du secteur avant d'effectuer tout entretien courant. Attendez au moins 5 minutes avant de redémarrer l'appareil, car des démarrages trop fréquents risqueraient d'endommager le compresseur.
- ▶ Tenez la fiche, pas le câble, lorsque vous débranchez l'appareil.
- ▶ Ne nettoyez pas l'appareil à l'aide de brosses dures, de brosses métalliques, de détergents en poudre, d'essence, d'acétate d'amyle, d'acétone et de solutions organiques similaires, d'acides ou de solutions alcalines. Nettoyez-le avec un détergent spécial pour réfrigérateur/congélateur afin d'éviter de l'endommager. Enfin, utilisez de l'eau tiède et une solution de bicarbonate de soude : environ une cuillère à soupe de bicarbonate de soude pour un litre/quart d'eau. Rincez abondamment à l'eau et essuyez. N'utilisez pas de poudres de nettoyage ou d'autres nettoyeurs abrasifs. Ne lavez pas les pièces amovibles au lave-vaisselle.
- ▶ Ne raclez pas le givre et la glace avec des objets tranchants. N'utilisez pas de pulvérisateurs ni de réchauffeurs électriques comme des nettoyeurs à vapeur, des sèche-cheveux ou d'autres sources de chaleur pour éviter d'endommager les pièces en plastique.
- ▶ **AVERTISSEMENT** : N'utilisez pas de dispositifs mécaniques ou d'autres moyens pour accélérer le processus de dégivrage, hormis ceux recommandés par le fabricant.
- ▶ Si le cordon d'alimentation est endommagé, faites-le remplacer par le fabricant, le service après-vente ou un électricien qualifié pour éviter tout risque d'accident.
- ▶ N'essayez pas de réparer, démonter ou modifier l'appareil vous-même. En cas de réparation, veuillez contacter notre service clientèle.
- ▶ Si les lampes d'éclairage sont endommagées, elles doivent être remplacées par le fabricant, son service de maintenance ou des personnes de qualification similaire afin d'éviter tout danger.
- ▶ Éliminez la poussière à l'arrière de l'appareil au moins une fois par an pour éviter tout risque d'incendie, ainsi que l'augmentation de la consommation d'énergie.



AVERTISSEMENT !

- ▶ Ne pulvérisez pas et ne rincez pas l'appareil pendant le nettoyage.
- ▶ N'utilisez pas de jet d'eau ou de vapeur pour nettoyer l'appareil.
- ▶ Ne nettoyez pas les clayettes froides en verre ou la porte vitrée à l'eau chaude. Un changement soudain de température peut casser le verre.
- ▶ Si vous laissez votre appareil hors d'usage pendant une période prolongée, laissez-le ouvert pour éviter que des odeurs désagréables se forment à l'intérieur.

Informations sur les gaz réfrigérants



AVERTISSEMENT !

L'appareil contient de l'ISOBUTANE, un réfrigérant inflammable (R600a). Assurez-vous que le circuit du réfrigérant n'est pas endommagé pendant le transport ou l'installation. Les fuites de frigorigène peuvent provoquer des blessures oculaires ou s'enflammer. Si un dommage s'est produit, gardez les sources de feu ouvert à l'écart, aérez complètement la pièce, ne branchez pas ou ne débranchez pas les cordons d'alimentation de l'appareil ou de tout autre appareil. Informez le service à la clientèle.

En cas de contact du réfrigérant avec les yeux, rincez-les immédiatement à l'eau courante et appelez immédiatement un oculiste.

AVERTISSEMENT : Le système de réfrigération est sous haute pression. Ne le modifiez pas. Étant donné que des réfrigérants inflammables sont utilisés, veuillez installer, manipuler et entretenir l'appareil en suivant strictement les instructions et contacter l'agent professionnel ou notre service après-vente pour mettre l'appareil au rebut.



AVERTISSEMENT !

Pour les réfrigérateurs équipés d'une fonction eau glacée, veuillez faire attention à l'avertissement suivant :

Pour les appareils non destinés à être raccordés à l'alimentation en eau :
AVERTISSEMENT : remplissez d'eau potable uniquement.

Pour les appareils destinés à être raccordés à l'alimentation en eau :
AVERTISSEMENT : raccordez uniquement à l'alimentation en eau potable.

Si vous souhaitez nettoyer le système d'eau, reportez-vous au manuel d'utilisation.
Si vous avez des questions, veuillez contacter le service après-vente.

Utilisation prévue

Cet appareil est destiné à réfrigérer et à congeler les aliments. Il a été conçu exclusivement pour une utilisation dans les habitations et des applications similaires telles que les espaces de cuisine dans les magasins, bureaux et autres environnements de travail ; les habitations rurales et par les clients dans les hôtels, motels et autres environnements de type résidentiel, ainsi que dans les chambres d'hôtes ou B&B et activités de restauration. Il n'est pas destiné à un usage commercial ou industriel. Les changements ou modifications apportés à l'appareil ne sont pas autorisés. Une utilisation non prévue peut entraîner des risques et la perte de garantie.

Normes et directives **CE** et **UK CA**

Ce produit satisfait aux exigences de toutes les directives CE applicables avec les normes harmonisées correspondantes et les normes du Royaume-Uni, qui prévoient le marquage CE et UK.



ATTENTION !

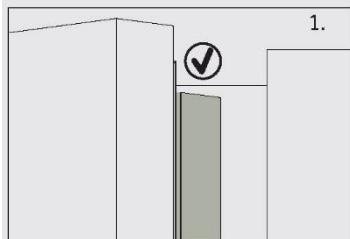

Lorsque vous fermez la porte, la bande verticale de la porte gauche du réfrigérateur doit être pliée à l'intérieur (1).

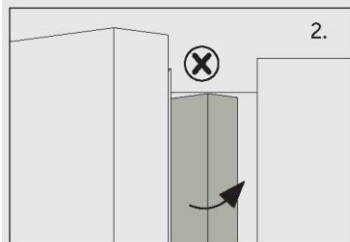

Si vous essayez de fermer la porte gauche et que la bande de la porte verticale n'est pas pliée (2), vous devriez la plier d'abord, sinon la bande de la porte frappera la tige de fixation ou la porte droite. Ainsi, il y aura un dommage au niveau de la bande de la porte ou une fuite se produira.

Il y a un filament chauffant à l'intérieur du châssis. La température de la surface augmentera légèrement, ce qui est normal et n'affectera pas le fonctionnement de l'appareil.



Remarque

En raison des changements techniques et de différents modèles, certaines des illustrations de ce manuel peuvent différer de votre modèle.

Modèle (HFW7918EIMP/HFW7918EIMB/HFW7918EIMP(UK)) (Avec la machine à glaçons dans la porte)

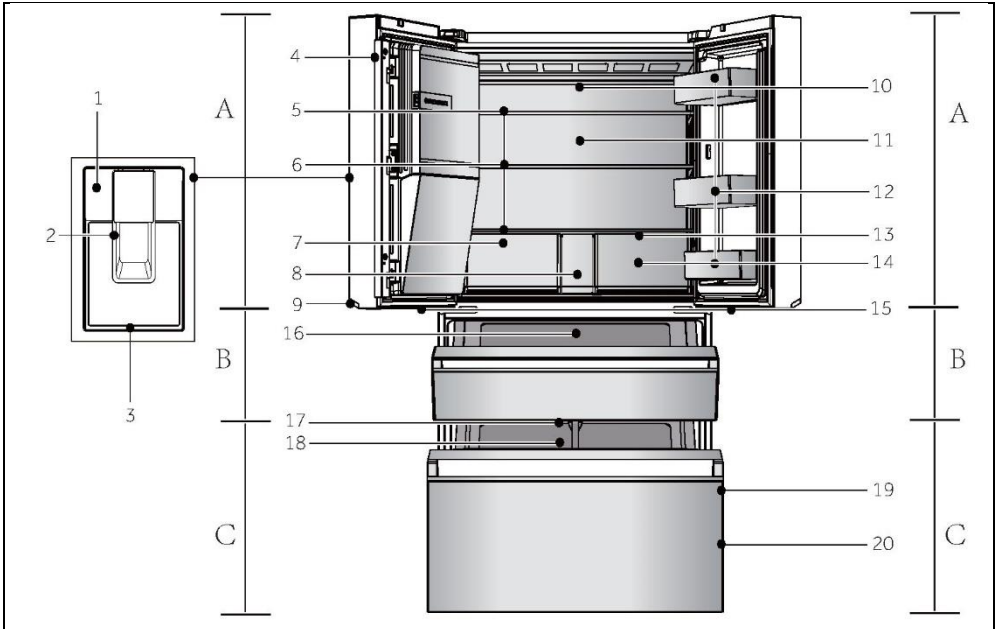

A : Compartiment réfrigérateur

- 1 Panneau de commande
- 2 Pédale du distributeur
- 3 Bac de récupération de l'eau
- 4 Montant vertical
- 5 Machine à glaçons automatique
- 6 Clayettes en verre
- 7 Tiroir Humidity zone
- 8 Couvercle avec filtre à eau
- 9 Lampe de la poignée
- 10 Capteur et conduite d'air (au-dessus du panneau)
- 11 Lampe arrière
- 12 Balconnet de porte
- 13 Conduite d'air (derrière les tiroirs)

- 14 Tiroir My Zone
- 15 Lampe My Zone XL

B : Compartiment My Zone XL

- 16 Tiroir My Zone XL

C : Compartiment congélateur

- 17 Lampe du congélateur
- 18 Plateau coulissant
- 19 Balconnet de porte
- 20 Tiroir du congélateur

Panneau de commande (HFW7918EIMP/HFW7918EIMB/HFW7918EIMP(UK))

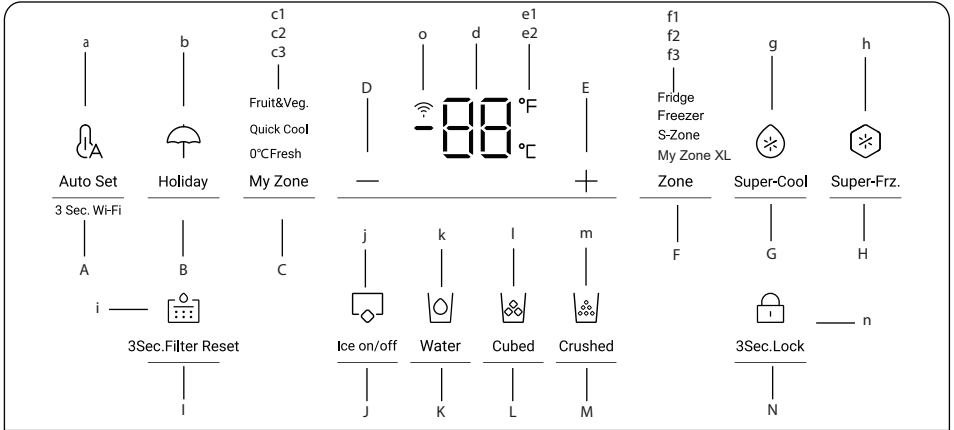
**Touches :**

- A Sélecteur de mode Auto Set « 3 Sec. Wi-Fi »
- B Sélecteur de mode Holiday
- C Sélecteur de tiroir My Zone
- D Touche de réglage de la température « - »
- E Touche de réglage de la température « + »
- F Sélecteur de zone
- G Sélecteur Super-Cool
- H Sélecteur Super-Freeze
- I Sélecteur de fonction de réinitialisation du filtre
- J Sélecteur de mode Ice Maker
- K Sélecteur de fonction Water intake
- L Sélecteur de fonction Cubed ice
- M Sélecteur de fonction Crushed ice
- N Sélecteur de verrouillage du panneau

Indicateurs :

- a Mode Auto Set
- b Mode Holiday
- c1 Mode Fruit & Vegetable
- c2 Mode Quick Cool
- c3 Mode 0°C Fresh
- d Affichage de la température
- e1 Degrés Fahrenheit
- e2 Degrés Celsius
- f1 Indicateur du réfrigérateur
- f2 Indicateur du congélateur
- f3 Indicateur S-Zone (My Zone XL)
- g Fonction Super-Cool
- h Fonction Super-Freeze
- i Fonction de réinitialisation du filtre
- j Mode Ice Maker
- k Fonction Water intake
- l Fonction Cubed ice
- m Fonction Crushed ice
- n Verrouillage du panneau
- o Fonction Wi-Fi

Touches tactiles

Les touches du panneau de commande sont des touches tactiles qui réagissent dès que le doigt les touche légèrement.

Allumez/éteignez l'appareil

L'appareil fonctionne dès qu'il est branché sur l'alimentation électrique.

Lorsque le réfrigérateur est mis sous tension pour la première fois, l'indicateur « d » (affichage de la température) s'allume. Les températures du réfrigérateur, de la S-Zone et du congélateur sont automatiquement réglées sur 5 °C, 5 °C et -18 °C respectivement. Le verrouillage du panneau est peut-être actif.



Remarque

Lorsque l'appareil est allumé après avoir été débranché de l'alimentation secteur, il peut falloir jusqu'à 12 heures pour que les températures correctes soient atteintes.

Videz l'appareil avant de l'éteindre. Pour éteindre l'appareil, tirez le cordon d'alimentation pour le sortir de la prise d'alimentation.

Verrouillage/Déverrouillage du panneau

- ▶ Verrouillage automatique : lorsque la porte du réfrigérateur, la porte du congélateur et la porte S-Zone sont fermées et qu'aucune touche n'est actionnée dans les 30 secondes, l'écran s'éteint et se verrouille automatiquement.

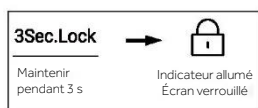

- ▶ Verrouillage manuel : lorsque l'écran d'affichage est déverrouillé, appuyez sur la touche « N » (sélecteur de verrouillage du panneau) et maintenez-la enfoncée pendant 3 secondes, le signal sonore retentit une fois, l'indicateur « n » (verrouillage du panneau) s'allume et l'affichage est verrouillé.



Régler la température

Les températures intérieures sont influencées par les facteurs suivants :

- ▶ Température ambiante
- ▶ Fréquence d'ouverture de la porte
- ▶ Quantité d'aliments stockés
- ▶ Installation de l'appareil

Réglez la température du réfrigérateur

1. Lorsque l'écran d'affichage est déverrouillé, appuyez sur la touche « F » (sélecteur de zone). Le signal sonore retentit une fois, l'indicateur « f1 » (indicateur du réfrigérateur) clignote, puis vient le mode de réglage de la température du réfrigérateur.
2. Appuyez sur la touche « D » (touche de réglage de la température « - ») à chaque fois, le signal sonore retentit une fois, la température définie du réfrigérateur sera réduite de 1. La température du réfrigérateur s'affiche selon la séquence « 9 °C -> 8 °C -> 7 °C -> 6 °C -> 5 °C -> 4 °C -> 3 °C -> 2 °C -> 9 °C ».

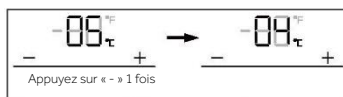

3. Appuyez sur la touche « E » (touche de réglage de la température « + ») à chaque fois, le signal sonore retentit une fois, la température définie du réfrigérateur sera augmentée de 1. La température du réfrigérateur s'affiche selon la séquence « 1 °C -> 2 °C -> 3 °C -> 4 °C -> 5 °C -> 6 °C -> 7 °C -> 7 °C -> 9 °C ».

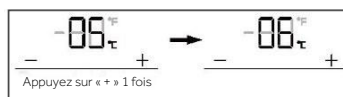

Remarque

Après avoir réglé la température, s'il n'y a pas d'opération dans les 5 secondes, le système enregistrera automatiquement la température définie.

Régler la température du congélateur

1. Lorsque l'écran d'affichage est déverrouillé, appuyez sur la touche « F » (sélecteur de zone). La sonnerie sonne une fois, l'indicateur « f2 » (indicateur du congélateur) clignote, puis vient le mode de réglage de la température du congélateur.
2. Appuyez sur la touche « D » (touche de réglage de la température « - ») à chaque fois, le signal sonore retentit une fois, la température définie du congélateur sera réduite de 1. La température du congélateur s'affiche selon la séquence « -14 °C -> -15 °C -> -16 °C -> -17 °C -> -18 °C -> -19 °C -> -20 °C -> -21 °C -> -22 °C -> -23 °C -> -24 °C ».

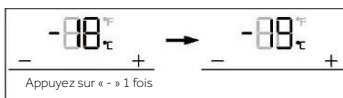

3. Appuyez sur la touche « E » (touche de réglage de la température « + ») à chaque fois, le signal sonore retentit une fois, la température définie du congélateur sera augmentée de 1. La température du congélateur s'affiche selon la séquence « -24 °C -> -23 °C -> -22 °C -> -21 °C -> -20 °C -> -19 °C -> -18 °C -> -17 °C -> -16 °C -> -15 °C -> -14 °C ».

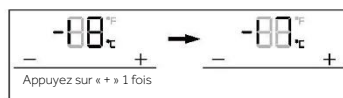



Remarque

Après avoir réglé la température, s'il n'y a pas d'opération dans les 5 secondes, le système enregistrera automatiquement la température définie.

Régler la température de la My Zone XL (S-Zone)

Lorsque l'écran d'affichage est déverrouillé, appuyez sur la touche « F » (sélecteur de zone). Le signal sonore retentit une fois, l'indicateur « f3 » (indicateur S-Zone) clignote, puis vient le mode de réglage de la température de la S-Zone.

1. Appuyez sur la touche « D » (touche de réglage de la température « - ») à chaque fois, le signal sonore retentit une fois, la température définie de la S-Zone sera réduite de 1. La température de la S-Zone s'affiche selon la séquence « 5 °C -> 4 °C -> 3 °C -> 2 °C -> 1 °C -> 0 °C -> -1 °C -> -2 °C -> -3 °C -> -4 °C -> -5 °C ».

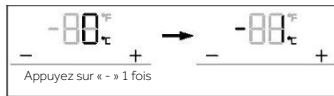

2. Appuyez sur la touche « E » (touche de réglage de la température « + ») à chaque fois, le signal sonore retentit une fois, la température définie de la S-Zone sera augmentée de 1. La température de la S-Zone s'affiche selon la séquence « -5 °C -> -4 °C -> -3 °C -> -2 °C -> -1 °C -> 0 °C -> 1 °C -> 2 °C -> 3 °C -> 4 °C -> 5 °C ».

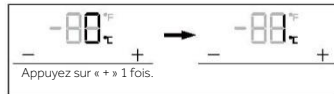

Remarque

Après avoir réglé la température, s'il n'y a pas d'opération dans les 5 secondes, le système enregistrera automatiquement la température définie.

Fonction Super-Cool

1. Lorsque l'écran d'affichage est déverrouillé, appuyez sur la touche « G » (sélecteur Super-Cool), le signal sonore retentit une fois, l'indicateur « g » (fonction Super-Cool) s'allume, puis la fonction Super-Cool est activée.
2. Lorsque l'indicateur « g » (fonction Super-Cool) s'allume, appuyez sur la touche « G » (sélecteur Super-Cool), le signal sonore retentit une fois, l'indicateur « g » (fonction Super-Cool) s'éteint, puis la fonction Super-Cool est désactivée.
3. Une fois la fonction Super-Cool activée, le réfrigérateur arrêtera automatiquement la fonction après 4 heures de fonctionnement. Si vous souhaitez quitter manuellement, vous pouvez appuyer sur la touche « G » (sélecteur Super-Cool) pour l'éteindre.

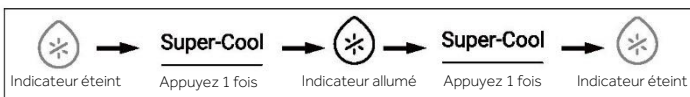

Remarque

En mode Super-Cool, la température du réfrigérateur ne peut pas être réglée. Si vous appuyez sur la touche « D » (touche de réglage de la température « - ») ou sur la touche « E » (touche de réglage de la température « + ») pour régler la température du réfrigérateur, l'indicateur « g » (fonction Super-Cool) clignote avec un son rapide pour indiquer que cette opération ne peut pas être effectuée.

En mode Super-Cool, la fonction Auto-set ne peut pas être activée en même temps en raison des différents modes de contrôle. Lorsque vous choisissez une fonction qui entre en conflit avec une autre, la fonction d'origine est automatiquement désactivée.

Ce réfrigérateur possède un capteur de présence humaine. Le panneau de commande, la lampe de poignée et la lampe de projection s'allument automatiquement si l'utilisateur s'approche du réfrigérateur. En mode déverrouillé, maintenez la touche « G » (sélecteur du mode Super-Cool) pendant 3 secondes, le signal sonore retentit une fois, puis le fonctionnement du capteur de présence humaine est désactivé. Le fonctionnement du capteur de présence humaine peut également être activé avec la même opération.

Fonction Super-Freeze (Super-Frz)

1. Lorsque l'écran est déverrouillé, appuyez sur la touche « H » (sélecteur Super-Freeze), le signal sonore retentit une fois, l'indicateur « h » (fonction Super-Freeze) s'allume, puis la fonction Super-Freeze est activée.
2. Lorsque l'indicateur « h » (fonction Super-Freeze) s'allume, appuyez sur la touche « H » (sélecteur Super-Freeze), le signal sonore retentit une fois, l'indicateur « h » (fonction Super-Freeze) s'éteint, puis la fonction Super-Freeze est désactivée.
3. Une fois la fonction Super-Freeze activée, le réfrigérateur arrêtera automatiquement la fonction après 50 heures de fonctionnement. Si vous souhaitez quitter manuellement, vous pouvez appuyer sur la touche « H » (sélecteur Super-Freeze) pour l'éteindre.

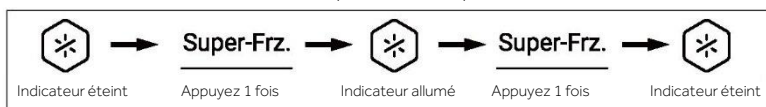

Remarque

En mode Super-Freeze, la température du congélateur ne peut pas être réglée. Si vous appuyez sur la touche « D » (touche de réglage de la température « - ») ou sur la touche « E » (touche de réglage de la température « + ») pour régler la température du congélateur, l'indicateur « h » (fonction Super-Freeze) clignote avec un son rapide pour indiquer que cette opération ne peut pas être effectuée.

La fonction Super-Freeze est conçue pour conserver la valeur nutritive des aliments congelés, elle congèlera les aliments dans les plus brefs délais. Si de grandes quantités d'aliments doivent être congelées en même temps, la fonction Super-Freeze doit être réglée 24 h à l'avance, pour que le congélateur soit à basse température avant de mettre les aliments à l'intérieur. À ce moment-là, la vitesse de congélation du congélateur est améliorée, les aliments peuvent être congelés rapidement, les qualités nutritives des aliments sont efficacement conservées et les conserver devient plus pratique.

En mode Super-Freezer, la fonction Auto-set ne peut pas être activée en même temps en raison des différents modes de contrôle. Lorsque vous choisissez une fonction qui entre en conflit avec une autre, la fonction d'origine est automatiquement désactivée.

Mode Auto Set

1. Lorsque l'écran d'affichage est déverrouillé, appuyez sur la touche « A » (sélecteur de mode Auto Set), le signal sonore retentit une fois, l'indicateur « a » (mode Auto Set) s'allume, puis la fonction Auto Set est activée.
2. Lorsque l'indicateur « a » (mode Auto Set) s'allume, appuyez sur la touche « A » (sélecteur de mode Auto Set), le signal sonore retentit une fois, l'indicateur « a » (mode Auto Set) s'éteint, puis la fonction Auto Set est désactivée.

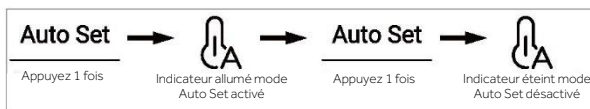

Remarque

En mode Auto Set, la température du réfrigérateur ou du congélateur ne peut pas être réglée. Si vous appuyez sur la touche « D » (touche de réglage de la température « - ») ou sur la touche « E » (touche de réglage de la température « + ») pour régler la température du congélateur ou du réfrigérateur, l'indicateur « a » (mode Auto Set) clignote avec un son rapide pour indiquer que cette opération ne peut pas être effectuée.

En mode Auto Set, en raison de différentes méthodes de contrôle, si la fonction « Super-Cool » ou « Super-Freeze » est activée, l'indicateur « a » (mode Auto Set) s'éteint, puis la fonction Auto Set est automatiquement désactivée.

En mode Auto Set, la température de la S-Zone peut être réglée manuellement en fonction des besoins.

Mode Holiday

Le mode Holiday est conçu pour ne pas utiliser le réfrigérateur pendant une période prolongée. Lorsque le mode Holiday est activé, le congélateur est sous contrôle normal et la température du réfrigérateur est automatiquement réglée sur 17 °C. La température réelle n'est pas supérieure à 17 °C, ce qui empêche les odeurs particulières causées par une température trop élevée et contribue à réduire la consommation d'énergie en même temps.

1. Lorsque l'écran d'affichage est déverrouillé, appuyez sur la touche « B » (sélecteur de mode Holiday), le signal sonore retentit une fois, l'indicateur « b » (mode Holiday) s'allume, puis la fonction Holiday est activée.
2. Lorsque l'indicateur « b » (mode Holiday) s'allume, appuyez sur la touche « B » (sélecteur de mode Holiday), le signal sonore retentit une fois, l'indicateur « b » (mode Holiday) s'éteint, puis la fonction Holiday est désactivée.

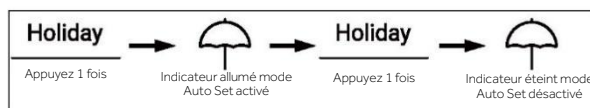

3. En mode déverrouillé, maintenez la touche « B » (sélecteur du mode Holiday) pendant 3 secondes, le signal sonore retentit une fois, puis la lampe de projection s'éteint. La lampe de projection peut également être allumée en effectuant la même opération.

Remarque

- 1 En mode Holiday, la température du réfrigérateur ne peut pas être réglée. Si vous appuyez sur la touche « D » (touche de réglage de la température « - ») ou sur la touche « E » (touche de réglage de la température « + ») pour régler la température du réfrigérateur, l'indicateur « b » (mode Holiday) clignote avec un son rapide pour indiquer que cette opération ne peut pas être effectuée.
- 2 Avant d'utiliser la fonction Holiday, veuillez vider le réfrigérateur pour éviter que des aliments y pourrissent. Lorsque la fonction Holiday est activée, la fonction « Auto Set » ou « Super-Cool » ne peut pas être activée en même temps.
- 3 Dans la fonction Holiday, les icônes « Fruit&Veg », « Quick Cool », « 0°C Fresh » dans Myzone s'éteignent et la température de Myzone ne peut pas être réglée. Le compartiment réfrigérateur et la zone Myzone s'affichent dans le réglage précédent une fois la fonction Holiday désactivée.

Tiroir My Zone

- 1 Lorsque l'écran d'affichage est déverrouillé, appuyez sur la touche « C » (sélecteur de tiroir My Zone), le signal sonore retentit une fois, l'indicateur « c1 » (mode Fruit & Vegetable), l'indicateur « c2 » (mode Quick Cool) et l'indicateur « c3 » (mode 0°C Fresh) s'allument dans l'ordre.
- 2 Lorsque l'indicateur « c1 » (mode Fruit & Vegetable) s'allume, appuyez sur la touche « C » (sélecteur de tiroir My Zone), le signal sonore retentit une fois, l'indicateur « c1 » (mode Fruit & Vegetable) s'éteint, puis la fonction Fruit & Vegetable est désactivée tandis que l'indicateur « c2 » (mode Quick Cool) s'allume.
- 3 Lorsque l'indicateur « c2 » (mode Quick Cool) s'allume, appuyez sur la touche « C » (sélecteur de tiroir My Zone), le signal sonore retentit une fois, l'indicateur « c2 » (mode Quick Cool) s'éteint, puis la fonction Quick Cool est désactivée tandis que l'indicateur « c3 » (mode 0°C Fresh) s'allume.
- 4 Lorsque l'indicateur « c3 » (mode 0°C Fresh) s'allume, appuyez sur la touche « C » (sélecteur de tiroir My Zone), le signal sonore retentit une fois, l'indicateur « c3 » (mode 0°C Fresh) s'éteint, puis la fonction 0°C Fresh est désactivée tandis que l'indicateur « c1 » (mode Fruit & Vegetable) s'allume.



- 5 En mode déverrouillé, maintenez la touche « C » (sélecteur du tiroir My Zone) pendant 3 secondes, le signal sonore retentit une fois, puis la lampe de poignée s'éteint. La lampe de poignée peut également être allumée en procédant de la même manière.

Remarque

Lorsque le réfrigérateur est connecté à l'électricité pour la première fois, la fonction Fruit & Vegetable s'active automatiquement.

Lorsque la fonction « 0°C Fresh » ou « Quick Cool » est sélectionnée, la température dans la chambre du réfrigérateur doit être réglée à la température intermédiaire (5°C) ou à une température inférieure pour assurer un environnement de stockage optimal.

Fonction du filtre

Lorsque le réfrigérateur fonctionne pendant six mois, l'indicateur de rappel « i » (fonction de réinitialisation du filtre) s'active pour rappeler aux utilisateurs de remplacer le filtre par un neuf. Lorsque le filtre est remplacé, maintenez la touche « l » (sélecteur de la fonction de réinitialisation du filtre) pendant 3 secondes pour annuler le rappel, le compteur se réinitialise avec l'anneau sonore.



Remarque

La durée de vie normale du filtre est de six mois. Il est recommandé de remplacer le filtre tous les six mois.

Mode Ice Maker

1. En mode déverrouillé, appuyez sur la touche « J » (sélecteur de mode Ice Maker), le signal sonore retentit une fois, l'indicateur « j » (mode Ice Maker) s'allume, puis le mode Ice Maker est activé.
2. Lorsque l'indicateur « j » (mode Ice Maker) s'allume, appuyez sur la touche « J » (sélecteur de mode Ice Maker), le signal sonore retentit une fois, l'indicateur « j » (mode Ice Maker) s'éteint, puis le mode Ice Maker est désactivé.

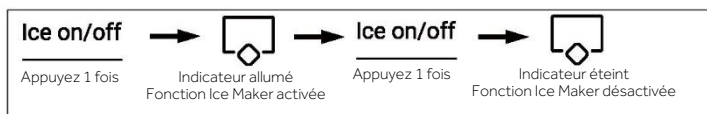

Remarque

Lorsque le mode Ice Maker est désactivé, l'indicateur « Ice on/off » clignote lorsque l'utilisateur prend des glaçons ou de la glace pilée, ce qui indique à l'utilisateur que la fonction Ice Maker est désactivée.

Fonction Water intake

Dans tous les modes (verrouillé ou déverrouillé), appuyez sur la touche « K » (sélecteur de fonction Water intake), le signal sonore retentit une fois, l'indicateur « k » (fonction Water intake) s'allume, puis la fonction Water intake est activée.

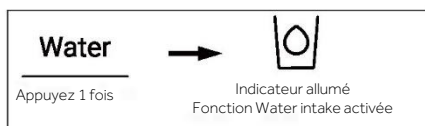

Remarque

- 1 Lorsque l'indicateur « k » (fonction Water intake) s'allume, l'indicateur « l » (fonction Cubed ice) et l'indicateur « m » (fonction Crushed ice) s'éteignent. Une fois que la pédale du distributeur est enfoncée, l'eau sort de l'orifice d'admission.
- 2 Lorsque le temps d'arrivée d'eau atteint 150 s, le réfrigérateur émet un bip et conserve l'eau jusqu'à 180 s, l'eau est ensuite coupée et la vanne d'eau passe en mode de protection jusqu'à 200 s, avant qu'une entrée d'eau puisse à nouveau avoir lieu.
- 3 Lorsque le temps cumulatif d'arrivée d'eau atteint 8 min dans les 10 min, la vanne d'eau passe en mode de protection pendant 200 s, puis l'arrivée d'eau est rétablie.

Fonction Cubed ice

Dans tous les modes (verrouillé ou déverrouillé), appuyez sur la touche « L » (sélecteur de la fonction Cubed ice), le signal sonore retentit une fois, l'indicateur « l » s'allume (fonction Cubed ice) et la fonction Cubed ice est activée.



Remarque

- 1 Lorsque l'indicateur « l » (fonction Cubed ice) s'allume, l'indicateur « k » (fonction Water intake) et l'indicateur « m » (fonction Crushed ice) s'éteignent. Lorsque le micro-interrupteur du distributeur est enfoncé, la glace pilée s'écoule de l'orifice d'admission.
- 2 Lorsque la machine à glaçons est activée pour la première fois, l'indicateur « l » et l'indicateur « m » s'allument de manière synchronisée dans le dernier mode mémorisé. Lorsque la machine à glaçons est raccordée pour la première fois à l'électricité, la fonction Cubed ice est désactivée par défaut.
- 3 Appuyez sur le micro-interrupteur du distributeur, la lumière de celui-ci s'allume avec le couvercle de celui-ci ouvert. Ensuite, le moteur du système de glace pilée commence à tourner dans le sens inverse des aiguilles d'une montre afin de pousser les glaçons. Desserrez le micro-interrupteur du distributeur, la lumière s'éteint en même temps que le moteur s'arrête et le couvercle du distributeur se ferme au bout de 5 secondes.
- 4 En mode Cubed ice, lorsque la durée est supérieure à 50 secondes, un signal sonore se déclenche pour signaler aux utilisateurs de l'arrêter. Lorsque la durée atteint 1 minute, l'arrêt de la fonction Cubed ice est forcé, et son utilisation ne reprendra qu'au prochain actionnement de l'interrupteur.
- 5 En mode Cubed ice, si la porte du réfrigérateur est ouverte, le moteur qui émet de la glace s'arrête, le couvercle du distributeur se ferme, la lumière du distributeur s'éteint et l'écoulement des glaçons s'arrête.
- 6 Il est interdit de prendre de la glace avec la porte du réfrigérateur ouverte.

Fonction Crushed ice

Dans tous les modes (verrouillés ou déverrouillés), appuyer sur la touche « M » (sélecteur de fonction Crushed ice), le signal sonore retentit une fois, l'indicateur « m » (fonction Crushed ice) s'allume, puis la fonction Crushed ice est activée.

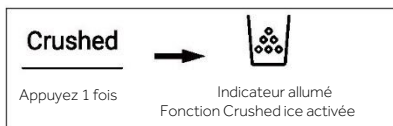

Remarque

- 1 Lorsque l'indicateur « m » (fonction Crushed ice) s'allume, l'indicateur « k » (fonction Water intake) et l'indicateur « l » (fonction Cubed ice) s'éteignent. Lorsque le micro-interrupteur du distributeur est enfoncé, les glaçons s'écoulent de l'orifice d'admission.
- 2 Appuyez sur le micro-interrupteur du distributeur, la lumière de celui-ci s'allume avec le couvercle de celui-ci ouvert. Ensuite, le moteur du système de glace pilée commence à tourner dans le sens des aiguilles d'une montre afin de pousser les glaçons. Desserrez le micro-interrupteur du distributeur, la lumière s'éteint en même temps que le moteur s'arrête et le couvercle du distributeur se ferme au bout de 5 secondes.
- 3 En mode Crushed ice, lorsque la durée est supérieure à 50 secondes, un signal sonore se déclenche pour signaler aux utilisateurs de l'arrêter. Lorsque la durée atteint 1 minute, l'arrêt de la fonction Crushed ice est forcé, et son utilisation ne reprendra qu'au prochain actionnement de l'interrupteur.
- 4 En mode Crushed ice, si la porte du réfrigérateur est ouverte, le moteur qui émet de la glace s'arrête, le couvercle du distributeur se ferme, la lumière du distributeur s'éteint et l'écoulement de la glace pilée s'arrête.
- 5 Il est interdit de prendre de la glace pilée avec la porte du réfrigérateur ouverte.

Passer des degrés Celsius aux Fahrenheit

- 1 L'usine du réfrigérateur a choisi les degrés Celsius par défaut.
- 2 Lorsque l'écran est déverrouillé, maintenez la touche « H » (sélecteur Super-Freeze) enfoncée pendant 3 s, le signal sonore retentit une fois, l'indicateur « e2 » (Degrés Celsius) s'éteint, l'indicateur « e1 » (Degrés Fahrenheit) s'allume.



Fonction EPP

En mode déverrouillé, appuyez en continu sur la touche « H » (sélecteur Super-Freeze) et la touche « A » (sélecteur de mode Auto Set) 5 fois (en moins de 5 secondes), le signal sonore retentit une fois, puis la fonction EPP est désactivée. La fonction EPP peut également être activée en effectuant la même opération.

Alarme d'ouverture de porte



Si une porte est maintenue ouverte trop longtemps ou si la porte n'est pas bien fermée, le réfrigérateur émettra un signal sonore à l'intervalle défini pour vous rappeler de fermer la porte.

Mémoire de coupure de courant

L'état de fonctionnement instantané est mémorisé lors d'une coupure de courant. Une fois le courant rétabli, les fonctions activées avant la coupure de courant seront à nouveau fonctionnelles.

Installation du module Wi-Fi

PROCÉDURE D'APPAIRAGE DANS L'APPLICATION

<p>Étape 1</p> <p>• Téléchargez l'application hOn sur le Store.</p> 	
<p>Étape 2 Créez un compte dans l'application hOn ou connectez-vous si vous avez déjà un compte.</p> 	<p>Étape 3 Suivez les instructions d'appairage dans l'application hOn.</p> 

INFORMATIONS SUR LE PRODUIT

Comment activer le module Wi-Fi :

- Appuyez sur la touche « A » du panneau de commande pendant 3 secondes pour activer le module Wi-Fi
- Le module Wi-Fi est activé et l'icône Wi-Fi commence à clignoter
- Si le réfrigérateur est enregistré, mais que le Wi-Fi est éteint, l'icône clignote
- Si le réfrigérateur est enregistré et connecté, l'icône Wi-Fi reste allumée
- Pour réinitialiser le Wi-Fi, appuyez sur la touche « A » du panneau de commande pendant 3 secondes

Mode d'emploi de la machine à glaçons



AVERTISSEMENT !

- ▶ Raccordez uniquement à l'alimentation en eau potable.
- ▶ Le raccordement de la conduite d'eau ne doit être effectué que par un plombier qualifié et conformément à la législation locale et aux règlements régissant la qualité de l'eau.



Remarque

L'installation de la conduite d'eau n'est pas couverte par la garantie de l'appareil.

Raccordement de l'eau à l'appareil

1. Retirez le bouchon en caoutchouc (1) de la vanne d'arrivée d'eau.
2. Poussez fermement le tube d'eau sur la vanne d'arrivée d'eau et serrez l'écrou à collet. Cette conduite d'eau doit être coupée au milieu et utilisée, et l'autre section servira de pièce de rechange.

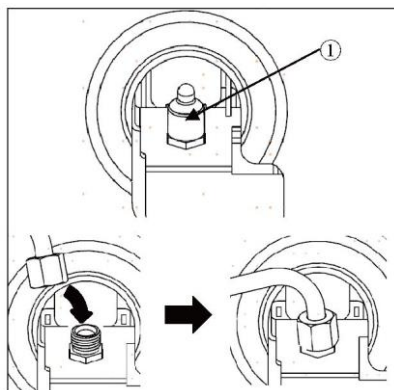

Raccordement au robinet d'eau

Cette fonction n'est disponible que sur certains modèles.

1. Poussez le tube d'eau dans le trou du raccord de robinet fourni dans les accessoires. Le tuyau doit être maintenu fermement pendant que le raccord est enfoncé sur le tuyau.
2. Assurez-vous que la rondelle en caoutchouc est fixée à l'intérieur du raccord de robinet avant de visser le tout sur le robinet.
 - ▶ Vous devrez peut-être acheter un connecteur ou un adaptateur séparé si votre robinet ne correspond pas à la taille du filetage du connecteur fourni.

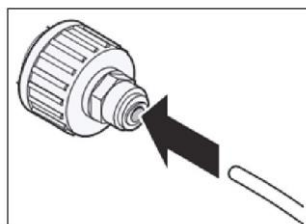

Vérification du raccordement d'eau

Cette fonction n'est disponible que sur certains modèles.

- ▶ Mettez en marche l'alimentation en eau et mettez l'appareil sous tension. Vérifiez soigneusement tous les raccords pour déceler des fuites éventuelles dues à des tuyaux mal installés.
- ▶ Appuyez sur la touche 3Sec.Filter Reset et maintenez-la enfoncée pendant trois secondes. Le nouveau filtre à eau a été activé.
- ▶ Placez une tasse sous le distributeur d'eau pour vérifier que de l'eau circule dans l'appareil.
- ▶ Vérifiez à nouveau le tube de raccordement et les joints d'étanchéité.

Distributeur de glace et d'eau

Avant d'utiliser le distributeur de glace et d'eau



ATTENTION !

- ▶ Tenez les enfants à l'écart du distributeur pour éviter qu'ils ne jouent avec les commandes ou ne les endommagent.



ATTENTION !

- ▶ Jetez les premières quantités de glace (environ 20 glaçons et 7 tasses d'eau). Cela doit également être fait si l'appareil n'a pas été utilisé pendant une longue période.
- ▶ Nettoyez le système de distribution d'eau s'il n'a pas été utilisé pendant 48 heures. Rincez le système d'eau raccordé à l'alimentation en eau si l'eau n'a pas été tirée depuis 5 jours.
- ▶ Pour nettoyer le système de distribution d'eau, faites couler l'eau dans le distributeur environ 5 minutes et jetez les premières quantités de glace.
- ▶ N'utilisez pas de verre en cristal ou de la porcelaine pour récupérer l'eau ou la glace.



Remarque

- ▶ Si vous ouvrez la porte du congélateur pendant la distribution d'eau, la distribution d'eau s'arrête.
- ▶ Si vous ouvrez la porte du réfrigérateur pendant que l'eau, les glaçons ou la glace pilée sont distribués, la distribution sera mise en pause. Lorsque vous refermerez la porte, l'article sélectionné continuera d'être distribué.
- ▶ Si le verre est trop fin, l'eau risque de s'échapper du verre ou de le manquer complètement.
- ▶ Utilisez un verre de plus de 68 mm de diamètre pour récupérer de l'eau, des glaçons ou de la glace pilée.
- ▶ Lorsque la machine à glaçons produit de plus petits glaçons ou que les glaçons se collent entre eux, la quantité d'eau qui arrive au distributeur de glaçons peut être faible en raison d'un manque d'eau dans le réservoir. Si la glace n'est pas tirée fréquemment ou si la température définie du congélateur est trop chaude, cela peut coller les glaçons ensemble.
- ▶ Il est normal que de l'eau laiteuse/trouble soit tirée après le remplacement du filtre à eau. L'air dans l'eau finira par être évacué et l'eau peut être consommée en toute sécurité pendant cette période de transition.

Utilisation du distributeur de glaçons et d'eau

Appuyez plusieurs fois sur la touche de sélection du distributeur jusqu'à ce que la lumière située au-dessus de l'indicateur souhaité s'allume.

Appuyez sur la pédale du distributeur (1) avec un verre ou un autre récipient pour prendre de la glace, de l'eau ou de la glace pilée.

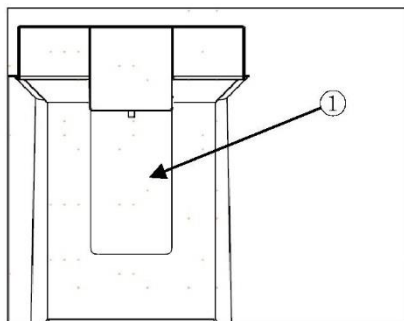

Nettoyage du distributeur

Nettoyage de la sortie de glace et d'eau

Essuyez fréquemment la sortie d'eau (1) ou la sortie de glace (2) à l'aide d'un chiffon propre car elle peut se salir facilement.

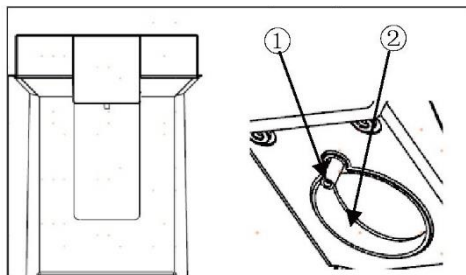

Remarque

Les peluches provenant du chiffon peuvent adhérer aux sorties.

Nettoyage du bac distributeur

Essuyez toute la zone avec un chiffon humide. Le bac du distributeur peut s'humidifier facilement en raison des déversements de glace ou d'eau.

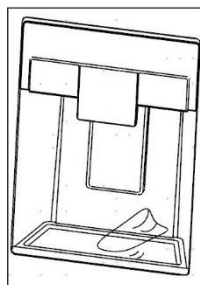

Machine à glaçons automatique

Cette fonction n'est disponible que sur certains modèles.

Cette fonction peut varier en fonction du modèle acheté.

Avant d'utiliser la machine à glaçons intégrée à la porte

Cette fonction n'est disponible que sur certains modèles.

- ▶ La machine à glaçons commence à produire de la glace normalement environ 48 heures après l'installation initiale de l'appareil.
- ▶ Si le bac à glaçons est complètement rempli de glace, la production de glace s'arrête.
- ▶ Le bruit de glace qui tombe dans le bac à glaçons est normal.
- ▶ Si les glaçons sont stockés dans le bac à glaçons pendant une longue période, ils peuvent s'agglomérer et ne pas être facilement séparables. Dans ce cas, videz le bac à glaçons et laissez l'appareil produire de la glace fraîche.



ATTENTION !

- ▶ Il est normal que de l'eau laiteuse ou trouble soit tirée après le remplacement du filtre à eau. L'air dans l'eau finira par être évacué et l'eau peut être consommée en toute sécurité.
- ▶ Les premières quantités de glace et d'eau distribuées peuvent contenir des particules ou des odeurs peuvent émaner de la conduite d'arrivée d'eau ou du réservoir d'eau.
- ▶ Si la glace produite est décolorée, vérifiez le réservoir d'eau et l'alimentation en eau pour comprendre la cause. N'utilisez pas la glace ni l'eau tant que le problème n'est pas corrigé.
- ▶ Ne touchez pas la sortie de glaçons ou la machine à glaçons automatique avec votre main ou un outil.
- ▶ Versez la glace dans le verre avant de le remplir d'eau ou d'autres boissons. Ajouter de la glace dans un verre qui contient déjà du liquide pourrait provoquer des éclaboussures.
- ▶ N'utilisez jamais de verre trop étroit ou profond. La glace peut s'accumuler dans le passage et avoir un impact négatif sur les performances de l'appareil.
- ▶ Gardez le verre à une bonne distance de la sortie de glace. Un verre maintenu trop près de la sortie peut empêcher la glace de s'écouler.
- ▶ Jetez la glace à l'intérieur du bac à glaçons si vous partez en vacances ou en cas de coupure de courant prolongée. De l'eau provenant de la glace fondue peut tomber du distributeur sur le sol.

Machine à glaçons dans la porte

La machine à glaçons automatique peut produire 100 à 190 cubes, dans un délai de 24 heures si les conditions sont favorables. Cette quantité peut varier en fonction de l'environnement (température ambiante autour de l'appareil, fréquence d'ouverture de la porte, quantité de nourriture stockée dans l'appareil, etc.).

(1) Arrêt automatique (antenne)

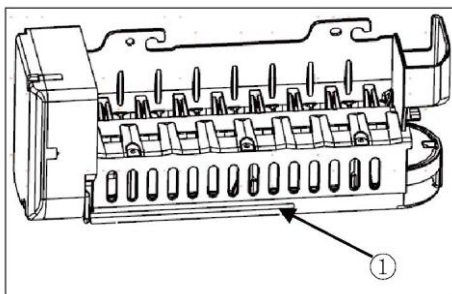

Retrait/remontage du bac de stockage de glace

Le bac de distribution de glace peut être bloqué par le givre si seulement de la glace pilée est utilisée. Éliminez le givre accumulé en retirant le bac à glaçons et en éliminant le passage à l'aide d'une spatule en caoutchouc. La distribution régulière de glaçons peut également aider à prévenir l'accumulation de givre.

1. Tirez doucement la poignée pour ouvrir le compartiment à glaçons.
2. Pour retirer le bac à glaçons de la porte, saisissez la poignée avant, soulevez légèrement la partie inférieure et retirez lentement le bac comme indiqué.
3. Remplacez le bac à glaçons dans la porte en procédant en sens inverse.

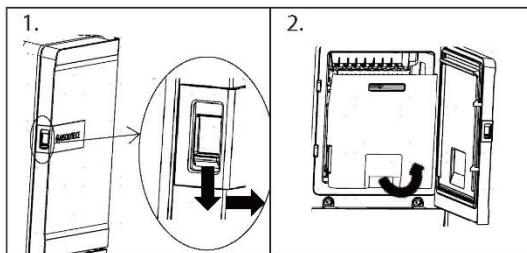

ATTENTION !

- ▶ Ne touchez pas les parties mécaniques de la machine à glaçons avec votre main ou avec un outil mécanique. Cela peut causer des blessures graves ou des dommages à l'appareil.
- ▶ Ne démontez pas, ne réparez pas ou n'altérez pas la machine à glaçons automatique. Ces tâches ne doivent être effectuées que par un technicien de maintenance.
- ▶ Tenez les enfants à l'écart du distributeur.
- ▶ Lors du remontage du bac à glaçons, assurez-vous qu'il est bien positionné.



AVERTISSEMENT !

- ▶ Ne mettez pas le bac à glaçons dans l'eau et ne l'aspergez pas ! Si vous devez nettoyer ce bac à glaçons, essuyez-le avec un chiffon doux humide.

Filter à eau

Avant de remplacer le filtre à eau



AVERTISSEMENT !

- ▶ Ne laissez pas les enfants accéder aux petites pièces pendant l'installation de ce produit.
- ▶ N'utilisez pas le filtre avec de l'eau peu sûre sur le plan microbiologique ou de qualité inconnue sans désinfection adéquate avant ou après le système. Les systèmes certifiés pour l'élimination des kystes peuvent être utilisés sur de l'eau désinfectée susceptible des kystes filtrables.



Remarque

- ▶ Bien que les essais aient été effectués dans des conditions de laboratoire normalisées, les performances réelles peuvent varier.
- ▶ Il est essentiel de respecter les exigences d'installation, d'entretien et de remplacement du filtre recommandées par le fabricant pour que le produit fonctionne comme annoncé.



ATTENTION !

- ▶ N'installez pas le filtre si la pression de l'eau dépasse 827 kPa. Si votre pression d'eau dépasse 827 kPa, vous devez installer une soupape à limitation de pression. Si vous ne savez pas comment vérifier la pression de votre eau, contactez un professionnel de la plomberie.
- ▶ N'installez pas le filtre lorsque des coups de bélier peuvent se produire. Dans ces conditions, vous devez installer un dispositif anti-coup de bélier. Si vous ne savez pas comment vérifier cela, contactez un professionnel de la plomberie.
- ▶ N'installez pas le filtre sur des conduites d'arrivée d'eau chaude. La température maximale de fonctionnement de ce système de filtration est de 37,8 °C.
- ▶ Protégez le filtre de la congélation. Vidangez le filtre lorsque la température baisse en dessous de 4,4 °C.
- ▶ La cartouche filtrante jetable DOIT être remplacée tous les 6 mois, une fois la capacité nominale atteinte ou en cas de réduction notable du débit.
- ▶ Lorsqu'un dispositif anti-retour est installé sur un système d'eau, un dispositif de contrôle de la pression due à la dilatation thermique doit être installé.
- ▶ Assurez-vous que tous les tuyaux et tous les raccords sont solidement fixés et ne fuient pas.

Remplacement du filtre à eau

Le filtre doit être changé tous les 6 mois ou lorsque l'indicateur du filtre à eau sur les témoins du panneau de commande s'allume ou que le débit de sortie du distributeur d'eau diminue.

Pour acheter un filtre à eau de remplacement :

- Utilisez la cartouche de remplacement : HRXWF,
- Rendez-vous chez votre revendeur ou distributeur local. Pour obtenir de l'aide, rendez-vous sur notre site Web à l'adresse www.haierespares.eu



Remarque

- ▶ Le remplacement du filtre à eau provoque l'écoulement d'une petite quantité d'eau (environ 30 ml).
- ▶ Enveloppez un chiffon autour de l'avant du couvercle du filtre à eau pour recueillir toute fuite d'eau éventuelle. Tenez le filtre à eau en position verticale, une fois qu'il est retiré, afin d'éviter que l'eau restante ne s'échappe du filtre à eau.

- 1 Soulevez le couvercle du filtre à eau.
- 2 Retirez le filtre à eau jetable.
- 3 Remplacez-le par un neuf. Insérez le nouveau filtre dans la tête du filtre et tournez-le dans le sens des aiguilles d'une montre jusqu'à ce que la flèche du filtre neuf soit dans l'alignement de la flèche située sur la tête du filtre. Replacez le filtre dans le compartiment.
- 4 Fermez le couvercle du filtre à eau.

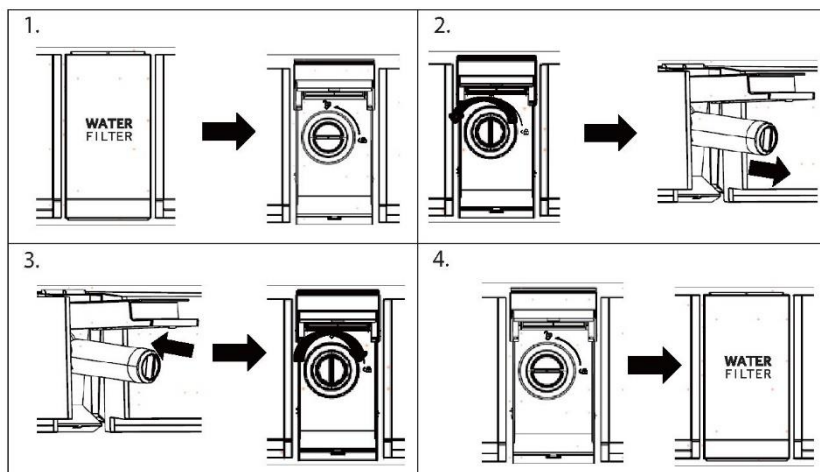

- 5 Appuyez sur la touche 3Sec.Filter Reset pendant 3 secondes.
- 6 Faites couler l'eau pendant environ 5 minutes pour éliminer l'air emprisonné et les contaminants.



ATTENTION !

Ne pas remplacer les filtres lorsque cela est nécessaire ou l'utilisation de filtres à eau non autorisés par Haier peut entraîner des fuites de la cartouche du filtre et causer des dommages matériels.

Filtre à eau

Modèle : Haier HRXWF

- ▶ Système certifié par IAPMO R&T d'après les normes NSF/ANSI 42, 53, 401 et P473 pour la réduction des revendications spécifiées sur la fiche de performance et sur iapmort.org.
- ▶ Les performances réelles peuvent varier en fonction des critères d'eau locaux.

Directives d'application/Paramètres d'approvisionnement en eau

Débit de service : 1,89 l/min (0,5 g/min)

Approvisionnement en eau : Eau potable

Pression d'eau : 25-120 psi (172-827 kPa)

Température de l'eau : 0,6°C-38 °C (33 °F-100 °F)

Capacité : 643,5 litres (170 gallons)

Il est essentiel de respecter les exigences d'installation, d'entretien et de remplacement du filtre recommandées par le fabricant pour que le produit fonctionne comme annoncé. Consultez le manuel d'installation pour obtenir des informations sur la garantie.



Remarque

Bien que les essais aient été effectués dans des conditions de laboratoire normalisées, les performances réelles peuvent varier. Cartouche de remplacement : HRXWF Pour les coûts estimés des éléments de remplacement, rendez-vous sur notre site Web à l'adresse www.haierspares.eu.



AVERTISSEMENT !

- ▶ Pour réduire le risque associé à l'ingestion de contaminants :
- ▶ N'utilisez pas de l'eau peu sûre sur le plan microbiologique ou de qualité inconnue sans désinfection adéquate avant ou après le système. Les systèmes certifiés pour l'élimination des kystes peuvent être utilisés sur de l'eau désinfectée susceptible des kystes filtrables.



Remarque

Pour réduire les risques de fuite ou de dégât des eaux et assurer une performance optimale du filtre :

- ▶ Lisez et suivez les instructions d'utilisation avant l'installation et l'utilisation de ce système.
- ▶ L'installation et l'utilisation DOIVENT être conformes à tous les codes nationaux et locaux en matière de plomberie.
- ▶ N'installez pas le filtre si la pression de l'eau dépasse 120 psi (827 kPa). Si votre pression d'eau dépasse 80 psi (552 kPa), vous devez installer une soupape à limitation de pression. Si vous ne savez pas comment vérifier la pression de votre eau, contactez un professionnel de la plomberie.
- ▶ N'installez pas le filtre lorsque des coups de bélier peuvent se produire. Si des coups de bélier sont possibles, vous devez installer un dispositif anti-coup de bélier. Si vous ne savez pas comment vérifier cela, contactez un professionnel de la plomberie.
- ▶ N'installez pas le filtre sur des conduites d'arrivée d'eau chaude. La température maximale de fonctionnement de ce système de filtration est de 38 °C (100 °F).
- ▶ Protégez le filtre de la congélation. Vidangez le filtre lorsque la température baisse en dessous de 0,6 °C (33 °F).
- ▶ Changez la cartouche filtrante jetable tous les six mois ou plus tôt si vous observez une réduction notable du débit d'eau.
- ▶ Le non-remplacement de la cartouche filtrante jetable à intervalles recommandés peut entraîner une réduction des performances et des fissures dans le boîtier du filtre, causant des fuites ou des dégâts des eaux.
- ▶ Ce système a été testé selon les normes NSF/ANSI 42, 53, 401 et P473 afin de réduire les substances énumérées ci-dessous. La concentration des substances indiquées dans l'eau pénétrant dans le système a été réduite à une concentration inférieure ou égale à la limite admissible pour l'eau quittant le système, conformément aux spécifications des normes NSF/ANSI 42, 53, 401 et P473.

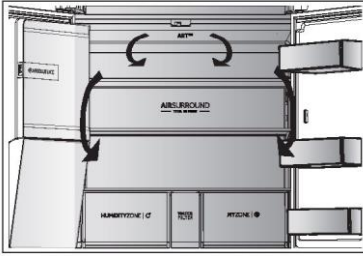

Flux multi-air

Le réfrigérateur est équipé d'un système à flux multi-air, avec lequel des flux d'air froids se trouvent au niveau de chaque clayette. Cela permet de maintenir une température uniforme afin de garantir que vos aliments conservent leur fraîcheur pendant plus longtemps.

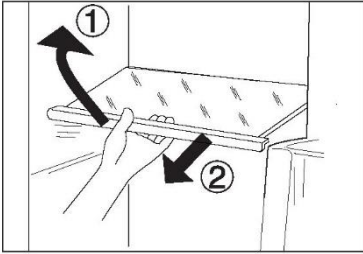

Clayettes réglables

La hauteur des clayettes peut être réglée en fonction de vos besoins de rangement.

- 1 Pour déplacer une clayette, retirez-la d'abord en levant son bord avant (1) et en la tirant (2).
- 2 Pour la remettre, placez-la sur les ergots des deux côtés et poussez-la dans la position la plus reculée jusqu'à ce que l'arrière de la clayette soit fixé à l'intérieur des fentes sur les côtés.

i Remarque

Assurez-vous que toutes les extrémités d'une clayette sont au même niveau.

Tiroir My Zone

Dans ce compartiment, le niveau d'humidité est inférieur au compartiment du réfrigérateur. Ce tiroir permet de stocker des aliments frais, des aliments à rafraîchir rapidement ainsi que des fruits et légumes.

MYZONE | **i**

Tiroir Humidity box

Dans ce compartiment, le taux d'humidité est d'environ 90 %. Il est contrôlé automatiquement par le système et convient au stockage des fruits, des légumes, des salades, etc.

HUMIDITYZONE | °

i Remarque :

- ▶ Ne retirez pas les couvercles en plastique à l'intérieur des deux zones. Ils maintiennent l'humidité.
- ▶ Il n'est pas recommandé de ranger les fruits sensibles au froid comme l'ananas, l'avocat, les bananes et les pamplemousses dans ces deux tiroirs.
- ▶ Le taux d'humidité peut être inférieur à 90 %, avec de petites quantités de légumes, c'est pourquoi il est préférable de stocker de grandes quantités de légumes.

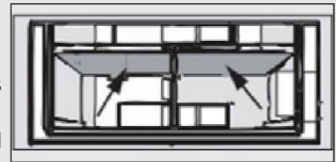

Compartiment My Zone XL

L'appareil est équipé d'un compartiment My Zone XL. En fonction des besoins, la température souhaitée peut être choisie au degré près. La température peut être réglée entre -5 °C et +5 °C :

Balconnets de porte amovibles/Porte-bouteille

Les balconnets de porte peuvent être retirés pour le nettoyage : Placez les mains de chaque côté du balconnet, soulevez-le (1) et tirez-le (2).

Pour insérer le balconnet de porte, vous devez suivre les étapes ci-dessus dans l'ordre inverse.

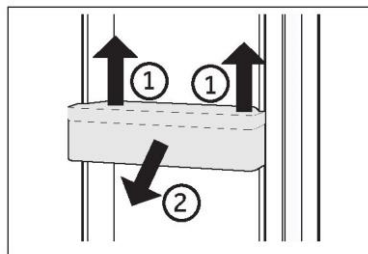

OPTION : Indicateur de température OK

L'indicateur de température OK peut être utilisé pour déterminer des températures inférieures à +4 °C. Réduisez progressivement la température si le signe n'indique pas « OK ».

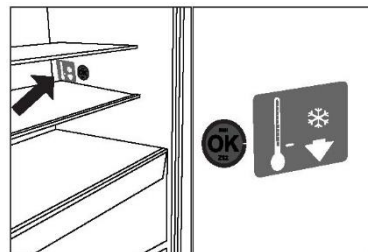

Remarque

Lorsque vous allumez l'appareil, il peut falloir jusqu'à 12 heures pour que les températures appropriées soient atteintes.

Tiroir My Zone XL amovible

Pour retirer le tiroir, sortez-le au maximum (1), soulevez-le et retirez-le (2).

Pour introduire le tiroir, vous devez effectuer les étapes ci-dessus dans l'ordre inverse.

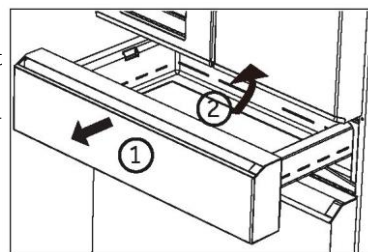

Tiroir amovible du congélateur

- 1 Sortez le tiroir du congélateur au maximum.
- 2 Retirez le porte-bouteilles (A) de la porte du congélateur (une baïonnette fixe est placée sur le côté droit du porte-bouteille. Appuyez sur la baïonnette fixe pour sortir le porte-bouteilles).
- 3 Soulevez le tiroir (B) jusqu'à ce qu'il soit séparé du bloc support, poussez-le dans le congélateur et inclinez-le pour le sortir.

Pour introduire le plateau de congélation et le tiroir, vous devez effectuer les étapes ci-dessus dans l'ordre inverse.

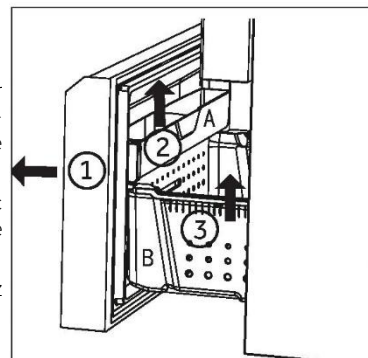

La lumière

La lumière LED à l'intérieur s'allume lorsque la porte est ouverte. Le fonctionnement des lampes n'est affecté par aucun des autres réglages de l'appareil.



Conseils d'économie d'énergie

- ▶ Assurez-vous que l'appareil est bien ventilé (voir INSTALLATION).
- ▶ N'installez pas l'appareil en plein soleil ou à proximité de sources de chaleur (par ex. cuisinières, chauffages).
- ▶ Évitez une température inutilement basse dans l'appareil. Plus vous réglez bas la température de l'appareil, plus la consommation d'énergie augmente.
- ▶ Des fonctions comme POWER-FREEZE consomment plus d'énergie.
- ▶ Laissez les aliments chauds refroidir avant de les mettre dans l'appareil.
- ▶ Ouvrez la porte de l'appareil le moins souvent et le plus rapidement possible.
- ▶ Ne remplissez pas trop l'appareil pour éviter de bloquer la circulation de l'air.
- ▶ Évitez l'air dans l'emballage des aliments.
- ▶ Gardez les joints de la porte propres afin que la porte se ferme toujours correctement.
- ▶ Décongelez les aliments surgelés dans le compartiment de rangement du réfrigérateur.
- ▶ La configuration la plus économe en énergie exige que l'appareil conserve les tiroirs, la boîte de rangement et les clayettes en parfait état, et les aliments doivent être placés le plus loin possible des orifices de sortie de la conduite d'air.



AVERTISSEMENT !

Débranchez l'appareil de l'alimentation électrique avant de le nettoyer.

Nettoyage

Nettoyez l'appareil lorsqu'il n'y a qu'un peu de nourriture ou qu'il n'y a pas de nourriture à l'intérieur.

L'appareil doit être nettoyé toutes les quatre semaines pour un bon entretien et pour éviter les mauvaises odeurs des aliments conservés à l'intérieur.



AVERTISSEMENT !

- ▶ Ne nettoyez pas l'appareil à l'aide de brosses dures, de brosses métalliques, de détergents en poudre, d'essence, d'acétate d'amyle, d'acétone et de solutions organiques similaires, d'acides ou de solutions alcalines. Nettoyez-le avec un détergent spécial pour réfrigérateur afin d'éviter de l'endommager.
- ▶ Ne pulvérisez pas et ne rincez pas l'appareil pendant le nettoyage.
- ▶ N'utilisez pas de jet d'eau ou de vapeur pour nettoyer l'appareil.
- ▶ Ne nettoyez pas les clayettes froides en verre à l'eau chaude. Un changement soudain de température peut casser le verre.
- ▶ Ne touchez pas la surface intérieure du compartiment de l'appareil, en particulier avec les mains mouillées, car vos mains peuvent geler sur la surface.
- ▶ En cas de réchauffement, vérifiez l'état des produits surgelés.



- ▶ Gardez toujours le joint de la porte propre.
 - ▶ Nettoyez l'intérieur et le bâti de l'appareil à l'aide d'une éponge imbibée d'eau tiède et de détergent neutre.
1. Veuillez frotter l'intérieur et l'extérieur du réfrigérateur, y compris le joint de porte, le porte-bouteille, les clayettes en verre, les boîtes, etc., avec un torchon doux ou une éponge imbibée d'eau chaude (vous pouvez ajouter un détergent neutre dans l'eau chaude).

2. S'il y a du liquide renversé, retirez toutes les parties contaminées, rincez-les directement sous l'eau du robinet, séchez-les et remettez-les dans le réfrigérateur.
 3. S'il y a de la crème (par exemple de la crème, de la crème glacée qui fond), retirez toutes les parties contaminées, placez-les dans de l'eau chaude à 40 °C pendant un certain temps, puis rincez-les à l'eau courante, séchez-les et remettez-les dans le réfrigérateur.
 4. Si une petite partie ou un élément reste coincé à l'intérieur du réfrigérateur (entre les clayettes ou les tiroirs), utilisez une petite brosse souple pour l'éliminer. Si vous ne pouvez pas atteindre la pièce, veuillez contacter le service clientèle Haier.
- ▶ Rincez et séchez avec un chiffon doux.
 - ▶ Ne nettoyez aucune des parties de l'appareil au lave-vaisselle.
 - ▶ Attendez au moins 5 minutes avant de redémarrer l'appareil, car des démarrages trop fréquents risqueraient d'endommager le compresseur.

Dégivrage

Le dégivrage des compartiments réfrigérateur et congélateur se fait automatiquement ; aucune opération manuelle n'est nécessaire.

Remplacement des lampes LED



AVERTISSEMENT !

Ne remplacez pas la lampe LED vous-même, elle ne doit être remplacée que par le fabricant ou l'agent de maintenance agréé.

Les lampes utilisent des LED comme source lumineuse, avec une faible consommation d'énergie et une longue durée de vie. En cas d'anomalie, veuillez contacter le service clientèle. Reportez-vous au paragraphe SERVICE CLIENTÈLE.

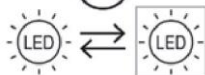

Source de lumière (LED uniquement) remplaçable par un professionnel.

Ce produit contient une source de lumière appartenant à la classe d'efficacité énergétique G.

Compartment	Tension	Classe d'efficacité énergétique	Modèle
Lampe arrière du réfrigérateur	12 V	G	HFW7918EIMP HFW7918EIMB HFW7918EIMP (UK)
Congélateur	12 V	G	
My Zone XL	12 V	G	
Lampe de la poignée	12 V	G	
Lampe de projection	12 V	G	

Non-utilisation pendant une période plus longue

Si l'appareil n'est pas utilisé pendant une période prolongée et que vous n'utiliserez pas la fonction Holiday pour le réfrigérateur :

- ▶ Sortez les aliments.
- ▶ Débranchez le cordon d'alimentation.
- ▶ Nettoyez l'appareil selon les instructions ci-dessus.
- ▶ Gardez les portes ouvertes pour éviter la formation de mauvaises odeurs à l'intérieur.



Remarque

N'éteignez l'appareil que si cela est strictement nécessaire.

Déplacement de l'appareil

- 1 Retirez tous les aliments et débranchez l'appareil.
- 2 Fixez les clayettes et les autres parties mobiles dans le réfrigérateur et dans le congélateur avec du ruban adhésif.
- 3 N'inclinez pas le réfrigérateur à plus de 45° pour éviter d'endommager le système de réfrigération.



AVERTISSEMENT !

- ▶ Ne soulevez pas l'appareil par ses poignées.
- ▶ Ne placez jamais l'appareil à l'horizontale sur le sol.

Vous pouvez résoudre de nombreux problèmes vous-même sans expertise spécifique. En cas de problème, veuillez vérifier toutes les possibilités indiquées et suivre les instructions ci-dessous avant de contacter un service après-vente. Reportez-vous au paragraphe SERVICE CLIENTÈLE.



AVERTISSEMENT !

- ▶ Avant l'entretien, désactivez l'appareil et débranchez la fiche secteur de la prise secteur.
- ▶ L'équipement électrique ne doit être entretenu que par des experts électriques qualifiés, car des réparations inappropriées peuvent causer des dommages consécutifs considérables.
- ▶ Une alimentation endommagée ne devrait être remplacée que par le fabricant, son agent de maintenance ou des personnes avec une qualification similaire de manière à éviter tout danger.

Problème	Cause possible	Solution possible
Le compresseur ne fonctionne pas.	<ul style="list-style-type: none"> • La fiche secteur n'est pas branchée dans la prise secteur. • L'appareil est en cours de dégivrage 	<ul style="list-style-type: none"> • Branchez la fiche secteur. • C'est normal pour un dégivrage automatique
L'appareil fonctionne fréquemment ou fonctionne trop longtemps.	<ul style="list-style-type: none"> • La température intérieure ou extérieure est trop élevée. • L'appareil a été hors tension pendant un certain temps. • Une porte de l'appareil n'est pas bien fermée. • La porte a été ouverte trop fréquemment ou trop longtemps. • Le réglage de la température du compartiment congélateur est trop bas. • Le joint de la porte est sale, usé, fissuré ou ne correspond pas. • La circulation de l'air requise n'est pas garantie. 	<ul style="list-style-type: none"> • Dans ce cas, il est normal que l'appareil fonctionne plus longtemps. • Normalement, il faut 8 à 12 heures pour que l'appareil refroidisse complètement. • Fermez la porte/le tiroir et assurez-vous que l'appareil est situé sur un sol à niveau et qu'il n'y a pas d'aliment ou de récipient bloquant la porte. • N'ouvrez pas trop souvent la porte/le tiroir. • Réglez une température plus élevée jusqu'à l'obtention d'une température satisfaisante dans le réfrigérateur. Il faut 24 heures pour que la température du réfrigérateur devienne stable. • Nettoyez le joint de la porte/du tiroir ou faites-le remplacer par le service clientèle. • Assurez une ventilation adéquate.
L'intérieur du réfrigérateur est sale et/ou sent.	<ul style="list-style-type: none"> • L'intérieur du réfrigérateur a besoin de nettoyage. • Des aliments à forte odeur sont conservés au réfrigérateur. 	<ul style="list-style-type: none"> • Nettoyez l'intérieur du réfrigérateur. • Enveloppez soigneusement les aliments.
L'appareil émet des sons anormaux.	<ul style="list-style-type: none"> • L'appareil n'est pas situé sur un sol plan. • L'appareil touche un objet situé à proximité. 	<ul style="list-style-type: none"> • Réglez le pied pour mettre l'appareil à niveau. • Retirez les objets autour de l'appareil.

Problème	Cause possible	Solution possible
Il ne fait pas suffisamment froid à l'intérieur de l'appareil.	<ul style="list-style-type: none"> • La température réglée est trop élevée. • Des produits trop chauds ont été stockés. • Trop d'aliments ont été mis à l'intérieur en même temps. • Les aliments sont trop proches les uns des autres. • Une porte/un tiroir de l'appareil n'est pas bien fermé(e). • La porte/le tiroir a été ouvert(e) trop fréquemment ou trop longtemps. 	<ul style="list-style-type: none"> • Réinitialisez la température. • Laissez toujours refroidir les aliments avant de les mettre à l'intérieur. • Conservez toujours de petites quantités d'aliments. • Laissez de la place entre plusieurs aliments pour permettre la circulation de l'air. • Fermez la porte/le tiroir. • N'ouvrez pas trop souvent la porte/le tiroir.
Il fait trop froid à l'intérieur de l'appareil.	<ul style="list-style-type: none"> • La température réglée est trop basse. • La fonction Super-Frz/Super-Cool est activée ou fonctionne depuis trop longtemps. 	<ul style="list-style-type: none"> • Réinitialisez la température. • Désactiver la fonction Super-Frz/Super-Cool
Formation d'humidité à l'intérieur du compartiment du réfrigérateur.	<ul style="list-style-type: none"> • Le climat est trop chaud et trop humide. • Une porte/un tiroir de l'appareil n'est pas bien fermé(e). • La porte/le tiroir a été ouvert(e) trop fréquemment ou trop longtemps. • Les récipients contenant des aliments ou des liquides sont laissés ouverts. 	<ul style="list-style-type: none"> • Augmentez la température. • Fermez la porte/le tiroir. • N'ouvrez pas trop souvent la porte/le tiroir. • Laissez refroidir les aliments chauds à température ambiante et couvrez les aliments et les liquides.
L'humidité s'accumule sur le réfrigérateur à l'extérieur de la surface ou entre les portes/la porte et le tiroir.	<ul style="list-style-type: none"> • Le climat est trop chaud et trop humide. • La porte n'est pas fermée hermétiquement. L'air froid de l'appareil et l'air chaud à l'extérieur de celui-ci se condense. 	<ul style="list-style-type: none"> • C'est normal dans un climat humide et cela va changer lorsque l'humidité diminuera. • Assurez-vous que la porte/le tiroir est fermé(e) hermétiquement.
Glace dure et givre dans le compartiment congélateur.	<ul style="list-style-type: none"> • Les produits n'ont pas été correctement emballés. • Une porte/un tiroir de l'appareil n'est pas bien fermé(e). • La porte/le tiroir a été ouvert(e) trop fréquemment ou trop longtemps. • Le joint de la porte/du tiroir est sale, usé, fissuré ou ne correspond pas. 	<ul style="list-style-type: none"> • Emballez toujours bien les produits. • Fermez la porte/le tiroir. • N'ouvrez pas trop souvent la porte/le tiroir. • Nettoyez le joint de la porte/du tiroir ou remplacez-les par des joints neufs.

Problème	Cause possible	Solution possible
	<ul style="list-style-type: none"> • Quelque chose à l'intérieur empêche la porte/le tiroir de se fermer correctement. 	<ul style="list-style-type: none"> • Repositionnez les clayettes, les balconnets de porte ou les récipients à l'intérieur pour permettre à la porte/au tiroir de se fermer.
Les côtés de l'appareil et de la bande de la porte se réchauffent.	<ul style="list-style-type: none"> • - 	<ul style="list-style-type: none"> • Cela est normal.
L'appareil émet des sons anormaux.	<ul style="list-style-type: none"> • L'appareil n'est pas situé sur un sol plan. • L'appareil touche un objet situé à proximité. 	<ul style="list-style-type: none"> • Réglez le pied pour mettre l'appareil à niveau. • Retirez les objets autour de l'appareil.
Un léger son doit être entendu comme celui de l'eau courante.	<ul style="list-style-type: none"> • - 	<ul style="list-style-type: none"> • Cela est normal.
Un bip d'alarme retentit.	<ul style="list-style-type: none"> • La porte du compartiment de rangement du réfrigérateur est ouverte. 	<ul style="list-style-type: none"> • Fermez la porte.
Vous entendrez un petit hum.	<ul style="list-style-type: none"> • Le système anti-condensation fonctionne 	<ul style="list-style-type: none"> • Cela empêche la condensation et est normal
Le système d'éclairage ou de refroidissement à l'intérieur ne fonctionne pas.	<ul style="list-style-type: none"> • La fiche secteur n'est pas branchée dans la prise secteur. • L'alimentation n'est pas intacte. • La lampe LED est hors service. 	<ul style="list-style-type: none"> • Branchez la fiche secteur. • Vérifiez l'alimentation électrique de la pièce. Appelez la société d'électricité locale ! • Veuillez appeler le service technique pour faire changer la lampe.
De l'eau fuit ou goutte du bec du distributeur d'eau.	<ul style="list-style-type: none"> • Le réservoir d'eau n'est pas installé correctement • Le bec du distributeur d'eau n'est pas vissé à fond au réservoir. • Le joint torique en silicone blanc n'est pas installé sur le bec verseur d'eau. 	<ul style="list-style-type: none"> • Remplacez le réservoir d'eau dans la porte du réfrigérateur, assurez-vous qu'il est complètement enfoncé dans la porte. • Le bec verseur d'eau est vissé à fond sur le réservoir d'eau. • Vérifiez que le bec verseur d'eau est muni d'un joint torique en silicone blanc à l'extrémité du réservoir avant d'installer le bec verseur sur le réservoir d'eau.

Problème	Cause possible	Solution possible
La machine à glaçons automatique ne produit pas de glace ou produit une petite quantité de glace.	<ul style="list-style-type: none"> • Ne branchez pas le tuyau d'arrivée d'eau à l'appareil et ouvrez la vanne d'alimentation. • Le tuyau d'arrivée d'eau est plié. • Vous avez tiré une grande quantité de glace récemment. • La fonction Ice maker n'est pas allumée. • Vous ouvrez souvent la porte de l'appareil. • La porte de l'appareil n'est pas complètement fermée. 	<ul style="list-style-type: none"> • Raccordez le tuyau d'arrivée d'eau à l'appareil et ouvrez complètement le robinet d'alimentation. • Redressez le tuyau d'arrivée d'eau. • Il faudra environ 24 heures pour que la machine à glaçons automatique produise davantage de glace. Veuillez attendre. • L'icône « Ice on/off » est allumée. • Si vous ouvrez fréquemment la porte de l'appareil, de l'air froid s'échappe, ce qui diminue la vitesse de production de glace. Évitez d'ouvrir et de refermer trop souvent la porte de l'appareil. • Fermez complètement la porte de l'appareil.
La glace ne sort pas.	<ul style="list-style-type: none"> • La fonction Cubed ou Crushed n'est pas sélectionnée. • La voie d'écoulement de la glace est obstruée. 	<ul style="list-style-type: none"> • Dans le panneau de commande, sélectionnez les modes Glaçons et Glace pilée alternativement pour faire sortir la glace. • Vérifiez la glace et nettoyez régulièrement la voie d'écoulement de la glace.
L'eau ne sort pas.	<ul style="list-style-type: none"> • La vanne d'alimentation peut être coupée. • Le réservoir du distributeur d'eau est peut-être vide. • Le tuyau d'arrivée d'eau est plié. • De l'eau non filtrée a été utilisée. • Le filtre à eau est bouché ou le filtre n'est pas installé. • L'eau dans le réservoir est gelée parce que les températures définies sont trop froides. 	<ul style="list-style-type: none"> • Ouvrez la vanne d'alimentation en eau. • Remplissez le réservoir du distributeur d'eau. • Redressez le tuyau d'arrivée d'eau. • Remplacez le filtre à eau à l'avance. • Remplacez le filtre à eau. • Réglez la commande du réfrigérateur sur une température plus chaude et attendez 24 heures. Si l'eau ne coule toujours pas après 24 heures, appelez le service après-vente.
De l'eau fuit du distributeur.	<ul style="list-style-type: none"> • De l'air peut être présent dans le système de conduite d'eau, ce qui provoque l'écoulement de l'eau après la distribution. 	<ul style="list-style-type: none"> • Tirez de l'eau pendant au moins 3 minutes pour évacuer l'air du système.
L'eau a un goût étrange.	<ul style="list-style-type: none"> • L'eau purifiée ou l'eau froide n'a pas été utilisée pendant une période prolongée. • Un filtre périmé est utilisé. 	<ul style="list-style-type: none"> • Tirez de l'eau pendant au moins 3 minutes. • Remplacez le filtre à eau.

Pour contacter l'assistance technique, rendez-vous sur notre site web : <https://corporate.haier-europe.com/en/>. Dans la rubrique « site web », choisissez la marque de votre produit et votre pays. Vous serez redirigé vers le site Web spécifique où vous trouverez le numéro de téléphone et le formulaire pour contacter l'assistance technique.

Coupure de courant

En cas de coupure de courant, les aliments devraient rester froids en toute sécurité pendant 5 heures environ. Suivez ces conseils pendant une coupure de courant prolongée, en particulier en été :

- ▶ Ouvrez la porte/le tiroir le moins possible.
- ▶ Ne mettez pas d'aliments supplémentaires dans l'appareil pendant une coupure de courant.
- ▶ Si un préavis de coupure de courant est donné et que la durée de la coupure est supérieure à 5 heures, préparez des glaçons et placez-les dans un récipient en haut du compartiment réfrigérateur.
- ▶ Une inspection des produits est requise immédiatement après la coupure de courant.
- ▶ Étant donné que la température du réfrigérateur augmentera lors d'une coupure de courant ou d'une autre panne, la durée de conservation et la qualité alimentaire des aliments seront réduites. Tout aliment décongelé doit être consommé ou cuit et recongelé (le cas échéant) peu de temps après afin de prévenir les risques pour la santé.

Fonction mémoire pendant la coupure de courant

Lorsque le courant revient, l'appareil continue à fonctionner avec les réglages réglés avant la panne de courant.

Déballage



AVERTISSEMENT !

- ▶ L'appareil est lourd. Manipulez-le toujours avec au moins deux personnes.
- ▶ Conservez tous les emballages hors de la portée des enfants, puis jetez-les d'une manière respectueuse de l'environnement.
- ▶ Sortez l'appareil de l'emballage.
- ▶ Retirez tous les matériaux d'emballage.

Conditions environnementales

La température ambiante doit toujours être comprise entre 10 °C et 38 °C, car elle peut influencer sur la température à l'intérieur de l'appareil et sa consommation d'énergie. N'installez pas l'appareil à proximité d'autres appareils générant de la chaleur (fours, réfrigérateurs) sans isolation.

Espace requis

Espace requis lorsque la porte est ouverte :

L1 = 905 mm
 L2 = 1 528 mm
 P1 = 620 mm
 P2 = 1 024 mm
 P3 = 1 106 mm

P4 = 1 024 mm (porte S)
 /1 118 mm (porte F)
 P5 = 100 mm

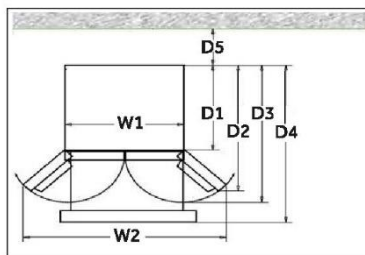

Coupe transversale de ventilation

Pour obtenir une ventilation suffisante de l'appareil pour des raisons de sécurité, il convient de respecter les informations relatives aux coupes transversales de ventilation requises.

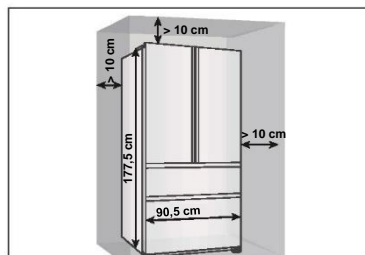

Alignement de l'appareil

L'appareil doit être placé sur une surface plane et solide.

- 1 Inclinez le réfrigérateur légèrement vers l'arrière.
- 2 Réglez les pieds au niveau souhaité.

Assurez-vous que la distance entre le mur et le côté de la charnière est d'au moins 10 cm pour que la porte s'ouvre correctement.

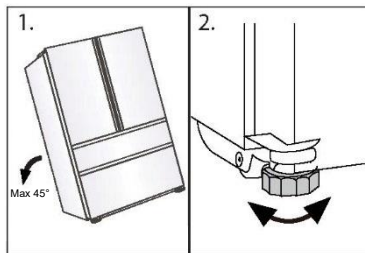

Remarque

Pour un appareil en pose libre : cet appareil de réfrigération n'est pas destiné à être utilisé comme un appareil encastré

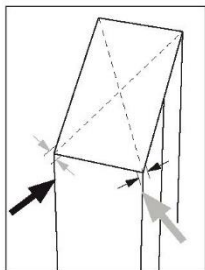

- 3 La stabilité peut être vérifiée en alternant les diagonales. Le léger flottement doit être le même dans les deux directions. Dans le cas contraire, le cadre peut se déformer ; cela se traduit par des fuites au niveau des joints de la porte. Une faible tendance vers l'arrière facilite la fermeture des portes.

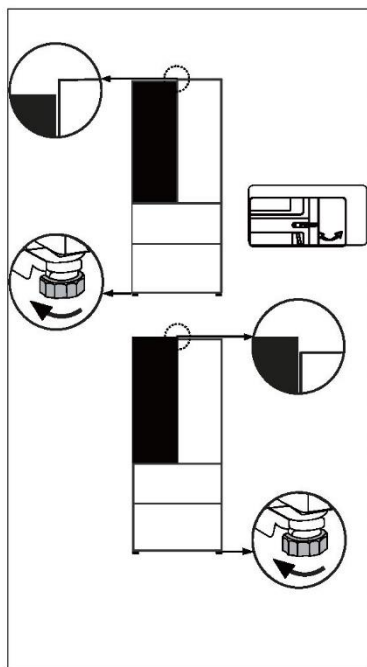

Réglage fin des portes

Si les portes ne se retrouvent pas au même niveau, vous pouvez y remédier de la manière suivante :

Utilisation d'un pied/d'une charnière réglable

Faites tourner le pied ou la charnière réglable dans le sens de la flèche pour faire tourner le pied vers le haut ou vers le bas. Les charnières réglables peuvent être réglées avec une clé Allen de 6 mm.

Contactez le service après-vente si nécessaire.



Remarque

Dans l'utilisation future du réfrigérateur, les portes peuvent se retrouver désalignées à cause du poids des aliments stockés. Veuillez ensuite les ajuster selon les méthodes ci-dessus.

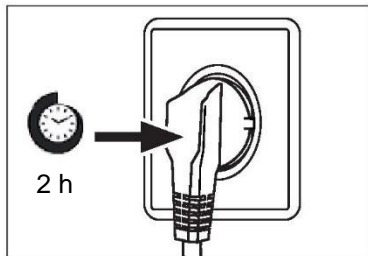

Temps d'attente

L'huile de lubrification sans entretien se trouve dans la capsule du compresseur. Cette huile peut passer par le système fermé de tuyauterie pendant le transport incliné. Avant de brancher l'appareil sur l'alimentation électrique, attendez au moins 2 heures afin que l'huile revienne dans la capsule.

Branchement électrique

Avant chaque branchement, vérifiez si :

- ▶ l'alimentation, la prise et le fusible sont adaptés à la plaque signalétique.
- ▶ la prise de courant est mise à la terre et sans multiprise ni rallonge.
- ▶ la fiche d'alimentation et la prise sont adaptées l'une à l'autre.

Branchez la fiche sur une prise domestique correctement installée.



AVERTISSEMENT !

Pour éviter tout risque, un câble d'alimentation endommagé doit être remplacé par le service à la clientèle (voir carte de garantie).

Modèles glace et eau ou glace automatique

- ▶ Votre réfrigérateur glace et eau ou glace automatique doit être installé par un plombier qualifié ou un technicien d'entretien formé par Haier, car des erreurs de plomberie pourraient entraîner des fuites d'eau.
- ▶ Haier Appliances ne saurait être tenue pour responsable des dommages (y compris les dégâts des eaux) causés par une installation ou une plomberie défectueuses.



Remarque

Retirez les bacs de porte de la position A et installez-les en position B avant la première utilisation.

- ▶ Pour cela, tenez le bord avant des bacs d'une main et tirez le fond de chaque bac tour à tour dans le sens de la flèche 1 avec l'autre main. Une fois que les bacs sont hors du corps de la porte, tournez-les vers l'avant et vers le bas dans le sens de la flèche 2 pour les sortir et installez-les en position B.

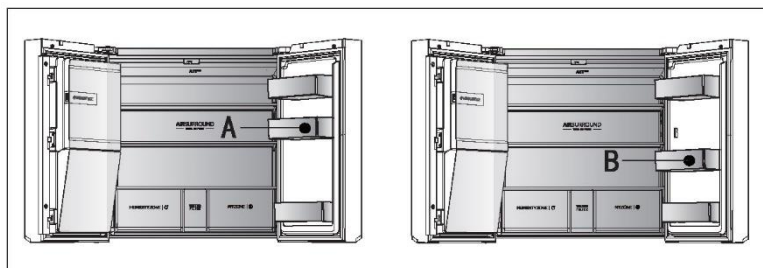
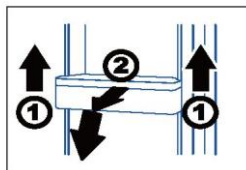

AVERTISSEMENT !

- ▶ Ne le raccordez qu'à l'alimentation en eau potable. Le filtre à eau filtre uniquement les impuretés dans l'eau et rend les glaçons propres et hygiéniques. Il ne peut stériliser ou détruire des germes ou d'autres substances nocives.
- ▶ Une pression d'eau trop élevée dans le tuyau peut endommager l'appareil. Installez un réducteur de pression lorsque la pression de l'eau dans le tuyau dépasse 0,6 MPa.
- ▶ Avant le raccordement, vérifiez si l'eau est propre et claire.

Fiche du produit selon la réglementation UE n° 2019/2016

Marque	Haier
Nom du modèle / identifiant	HF7918EIMP HF7918EIMB HF7918EIMP (UK)
Catégorie du modèle	Réfrigérateur-congélateur
Classe d'efficacité énergétique	E
Consommation d'énergie annuelle (kWh/an)(1)	357
Volume total (l)	601
Volume du réfrigérateur (l)	323
Volume du congélateur (l)	186
Volume du compartiment à température variable (l)	80
Volume du compartiment Zero-Star (l)	12
Nombre d'étoiles	
Température des autres compartiments > 14 °C	Non applicable
Système de dégivrage	Oui
Capacité de congélation (kg/24 h)	9
Classe climatique (2)	SN-N-ST
Classe d'émission de bruit et émissions acoustiques dans l'air (db(A) re 1pW)	B(35)
Temps de montée en température (h)	9
Capacité de fabrication de glaçons	1,4 kg /24h
Type d'appareil	Autonome
Autres	Avec la machine à glaçons dans la porte

Explications :

- Oui, fonction présente

- (1) Sur la base des résultats de l'essai de conformité aux normes pendant plus de 24 heures.
La consommation réelle dépend de l'utilisation et de l'emplacement de l'appareil.
- (2) Classe climatique SN : cet appareil est destiné à être utilisé à une température ambiante comprise entre + 10 °C et +32 °C
Classe climatique N : cet appareil est destiné à être utilisé à une température ambiante comprise entre + 16 °C et +32 °C
Classe climatique ST : cet appareil est destiné à être utilisé à une température ambiante comprise entre + 16 °C et +38 °C
Classe climatique T : cet appareil est destiné à être utilisé à une température ambiante comprise entre + 16 °C et +43 °C

Données techniques supplémentaires

Tension / Fréquence	220-240 V ~/50 Hz
Courant d'entrée (A)	2
Fusible principal (A)	16
Réfrigérant	R600a
Dimensions (H/L/P en mm)	1 775 / 908 / 750

Nous recommandons notre Service Clientèle Haier et l'utilisation de pièces détachées d'origine. Si vous rencontrez un problème avec votre appareil, veuillez d'abord consulter le paragraphe DÉPANNAGE.

Si vous ne trouvez pas de solution, veuillez contacter

- ▶ votre revendeur local ou
- ▶ notre centre de service d'appel européen (voir les numéros de téléphone ci-dessous) ou
- ▶ l'espace Service & Assistance à l'adresse www.haier.com où vous pouvez activer la demande de service et trouver également les FAQ.

Pour contacter notre Service, assurez-vous que vous disposez des données suivantes. Les informations se trouvent sur la plaque signalétique.

Modèle _____

N° de série _____

Vérifiez également la carte de garantie fournie avec le produit en cas de garantie.

Centre de service d'appel européen

Pays*	Numéro de téléphone	Coûts
Haier Italy (IT)	199 100 912	
Haier Spain (ES)	902 509 123	
Haier Germany (DE)	0180 5 39 39 99	<ul style="list-style-type: none"> • 14 centimes/min ligne fixe • max 42 centimes/min mobile
Haier Austria (AT)	0820 001 205	<ul style="list-style-type: none"> • 14,53 centimes/min ligne fixe • max 20 centimes/min pour tous les autres
Haier United Kingdom (UK)	0333 003 8122	
Haier France (FR)	0980 406 409	

* Pour d'autres pays, veuillez vous référer à www.haier.com

Haier Europe Trading S.r.l

Filiale Royaume-Uni

Westgate House, Westgate, Ealing

Londres, W5 1YY

*Durée de la garantie de l'appareil de réfrigération :

La garantie minimale est : 2 ans pour les pays de l'UE, 3 ans pour la Turquie, 1 an pour le Royaume-Uni, 1 an pour la Russie, 3 ans pour la Suède, 2 ans pour la Serbie, 5 ans pour la Norvège, 1 an pour le Maroc, 6 mois pour l'Algérie, aucune garantie légale pour la Tunisie.

*La période des pièces détachées pour la réparation de l'appareil :

Les thermostats, les capteurs de température, les circuits imprimés et les sources de lumière sont disponibles pendant une période minimale de sept ans après la mise sur le marché de la dernière unité du modèle. Poignées de porte, charnières de porte, bacs et paniers pendant une période minimale de sept ans et joints de porte pendant une période minimale de 10 ans, après la mise sur le marché de la dernière unité du modèle.

*Pour plus d'informations sur le produit, consultez <https://eprel.ec.europa.eu/> ou scannez le code QR sur l'étiquette énergétique fournie avec l'appareil.



2022 version A

Haier

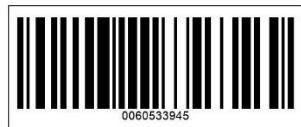



Manuale dell'utente

Frigorifero-
Congelatore

HFW7918EIMP

HFW7918EIMB

HFW7918EIMP(UK)

IT

Haier

Grazie per aver acquistato un prodotto Haier.

Leggere attentamente queste istruzioni prima di utilizzare l'elettrodomestico. Le istruzioni contengono informazioni importanti per ottimizzare l'uso dell'elettrodomestico e garantire l'installazione, l'uso e la manutenzione sicuri e corretti.

Conservare il presente manuale in un luogo comodo, in modo da poterlo sempre consultare per un uso sicuro e corretto dell'elettrodomestico.

Se l'elettrodomestico viene venduto, ceduto o abbandonato in caso di trasloco, trasferire anche il presente manuale in modo che il nuovo proprietario possa comprendere l'uso dell'elettrodomestico e delle avvertenze di sicurezza.



Legenda

Avvertenza - Informazioni importanti per la sicurezza



Informazioni generali e consigli



Informazioni ambientali

Smaltimento



Contribuire a proteggere l'ambiente e la salute umana. Collocare l'imballo in appositi contenitori affinché venga riciclato. Contribuire al riciclo dei rifiuti delle apparecchiature elettriche ed elettroniche. Non smaltire gli elettrodomestici contrassegnati con questo simbolo assieme ai rifiuti domestici. Conferire il prodotto presso la struttura di riciclo locale o rivolgersi all'ufficio comunale preposto.



AVVERTENZA!

Pericolo di lesioni o soffocamento!

I refrigeranti e i gas devono essere smaltiti in maniera professionale. Accertarsi che la tubazione del circuito del refrigerante non sia danneggiata prima di smaltirla correttamente. Scollegare l'elettrodomestico dalla rete elettrica. Tagliare il cavo di alimentazione e smaltirlo. Rimuovere vassoi e cassette, fermaporte e guarnizioni, per evitare che bambini e animali domestici rimangano chiusi nell'elettrodomestico.

Informazioni per la sicurezza.....	4
Descrizione del prodotto	10
Pannello di controllo.....	11
Utilizzo.....	12
Dotazioni	30
Cura e pulizia	33
Soluzione dei problemi.....	35
Installazione.....	40
Dati tecnici	44
Assistenza clienti	46

Accessori

Controllare gli accessori e la documentazione in base al seguente elenco:

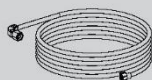

Tubo dell'acqua

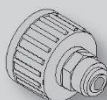

Connettore dell'acqua



Etichetta
energetica



Scheda della
garanzia



Manuale per l'utente
Etichetta "OK"
manuale per l'utente

Prima di accendere l'elettrodomestico per la prima volta, leggere i seguenti consigli sulla sicurezza:



AVVERTENZA!

Operazioni preliminari al primo utilizzo

- ▶ Accertarsi dell'assenza di danni dovuti al trasporto.
- ▶ Rimuovere tutti gli elementi di imballo e tenerli fuori dalla portata dei bambini.
- ▶ Per garantire la totale efficienza del circuito del refrigerante, attendere almeno due ore prima di installare l'elettrodomestico.
- ▶ L'elettrodomestico deve essere maneggiato sempre da almeno due persone perché è pesante.

Installazione

- ▶ Installare l'elettrodomestico in un luogo asciutto e ben ventilato. Lasciare uno spazio libero di almeno 10 cm sopra e attorno all'elettrodomestico.
- ▶ Non collocare mai l'elettrodomestico in zone umide o soggette a schizzi d'acqua. Pulire e asciugare schizzi e macchie d'acqua con un panno morbido e pulito.
- ▶ Non installare l'elettrodomestico esposto alla luce diretta del sole o in prossimità di fonti di calore (ad es. stufe o radiatori).
- ▶ Installare l'elettrodomestico a livello in un'area adatta alle dimensioni e all'uso.
- ▶ **AVVERTENZA:** Le aperture di ventilazione nell'elettrodomestico o nella struttura a incasso devono rimanere sempre libere.
- ▶ Accertarsi che i dati elettrici sulla targhetta siano conformi all'alimentazione elettrica. In caso contrario, rivolgersi a un elettricista.
- ▶ L'elettrodomestico funziona con corrente elettrica 220-240 Vca / 50 Hz. Oscillazioni anomale della tensione possono causare il mancato avvio dell'elettrodomestico, danni al controllo della temperatura o al compressore oppure rumori anomali durante il funzionamento. In tal caso, è opportuno montare un regolatore automatico.
- ▶ Non adoperare prese multiple o cavi di prolunga.
- ▶ **AVVERTENZA:** non collocare prese multiple o alimentatori portatili nella parte posteriore dell'elettrodomestico.
- ▶ **AVVERTENZA:** quando l'elettrodomestico viene collocato nella sede prescelta, accertarsi che il cavo di alimentazione non sia incastrato o danneggiato.
- ▶ Non calpestare il cavo di alimentazione.
- ▶ Per l'alimentazione elettrica utilizzare una presa separata collegata a terra e facilmente accessibile. L'elettrodomestico deve essere collegato a terra.
- ▶ Solo per il Regno Unito: il cavo di alimentazione dell'elettrodomestico è dotato di una spina a 3 conduttori (collegata a terra) adatta a una presa standard a 3 conduttori (collegata a terra). Non tagliare né smontare mai il terzo conduttore (collegamento a terra). Dopo l'installazione dell'elettrodomestico, la spina deve essere accessibile.

**AVVERTENZA!**

- ▶ **AVVERTENZA:** non danneggiare il circuito di refrigerazione.

Utilizzo quotidiano

- ▶ Questo elettrodomestico può essere utilizzato da bambini di almeno 8 anni, da persone con ridotte capacità fisiche, sensoriali o mentali e da persone inesperte solo sotto stretta sorveglianza o se hanno appreso le modalità di utilizzo sicuro dell'elettrodomestico e sono consapevoli dei relativi pericoli.
- ▶ Impedire ai bambini di giocare con l'elettrodomestico.
- ▶ I bambini di età da 3 a 8 anni possono riempire e svuotare gli elettrodomestici refrigeranti, ma non devono pulirli o installarli.
- ▶ Tenere lontano dall'elettrodomestico i bambini di età inferiore a 3 anni, a meno che non siano costantemente sorvegliati.
- ▶ La pulizia e la manutenzione non devono essere effettuate da bambini non sorvegliati.
- ▶ l'elettrodomestico deve essere posizionato in modo che la spina sia accessibile.
- ▶ In caso di perdite di gas illuminante o altri gas infiammabili in prossimità dell'elettrodomestico, chiudere la valvola del gas che fuoriesce, aprire porte e finestre e non staccare la spina del cavo di alimentazione del frigorifero/congelatore o di altri elettrodomestici.
- ▶ Si noti che l'elettrodomestico è impostato per il funzionamento nell'intervallo ambiente specifico compreso tra 10 e 38°C. L'elettrodomestico potrebbe non funzionare correttamente se lasciato per un lungo periodo a una temperatura superiore o inferiore all'intervallo indicato.
- ▶ Non collocare elementi instabili (oggetti pesanti, contenitori pieni d'acqua) sopra il frigorifero/congelatore, per evitare lesioni personali dovute a cadute o scosse elettriche causate dal contatto con l'acqua.
- ▶ Non caricare eccessivamente gli scaffali dello sportello. Lo sportello potrebbe deformarsi, il portabottiglie potrebbe fuoriuscire o l'elettrodomestico potrebbe rovesciarsi.
- ▶ Aprire e chiudere lo sportello solo adoperando le maniglie. La distanza tra lo sportello e il vano è molto limitata. Non collocare le mani in queste zone per evitare che le dita rimangano intrappolate. Aprire o chiudere gli sportelli del frigorifero/congelatore solo quando non ci sono bambini nel raggio di movimento degli sportelli.
- ▶ Per evitare la contaminazione degli alimenti, attenersi alle seguenti istruzioni:
 - ▶ - Se gli sportelli rimangono aperti a lungo, la temperatura negli scomparti dell'elettrodomestico aumenta notevolmente.
 - ▶ - Pulire regolarmente le superfici che entrano a contatto con gli alimenti e i sistemi di scarico accessibili.



AVVERTENZA!

- ▶ - Pulire i serbatoi dell'acqua se non sono stati utilizzati per 48 ore; lavare il sistema idrico collegato alla fonte idrica se l'acqua non è stata scaricata per 5 giorni.
- ▶ - Conservare carne e pesce crudi nel frigorifero in contenitori idonei, in modo che non gocciolino o entrino a contatto con altri alimenti.
- ▶ - I vani congelatore a due stelle sono adatti alla conservazione di alimenti precongelati e alla conservazione o preparazione di gelati e cubetti di ghiaccio.
- ▶ - I vani congelatore a una, due o tre stelle non sono adatti al congelamento di alimenti freschi.
- ▶ - Se il frigorifero dovrà rimanere vuoto per lunghi periodi, spegnerlo, sbrinarlo, pulirlo, asciugarlo e lasciare lo sportello aperto per evitare la formazione di muffa all'interno dell'elettrodomestico.
- ▶ Non riporre nel congelatore bevande o birre imbottigliate, liquidi in bottiglie o lattine (né alcool ad alta gradazione) e specialmente bevande gasate, perché durante il congelamento potrebbero scoppiare.
- ▶ Non collocare sostanze esplosive (ad es. lattine di aerosol con propellente infiammabile) all'interno di questo elettrodomestico.
- ▶ Non conservare medicinali, batteri o sostanze chimiche nell'elettrodomestico. Questo apparecchio è un elettrodomestico. Si sconsiglia di conservare materiali che richiedono temperature rigide.
- ▶ Se la temperatura del congelatore è aumentata, controllare lo stato degli alimenti.
- ▶ Non impostare una temperatura inutilmente bassa nel vano frigorifero. Con impostazioni elevate possono crearsi temperature sotto zero. Attenzione: le bottiglie possono scoppiare
- ▶ Non toccare i prodotti congelati con le mani bagnate (indossare i guanti). In particolare, non mangiare i ghiaccioli subito dopo averli tolti dal vano congelatore. In caso contrario, potrebbe congelarsi la bocca e potrebbero formarsi vesciche da gelo. **PRONTO SOCCORSO:** collocare immediatamente la zona congelata sotto l'acqua fredda corrente. Non strappare la zona congelata!
- ▶ Non toccare la superficie interna del comparto congelatore durante il funzionamento, soprattutto con le mani bagnate, poiché le mani potrebbero congelarsi sulla superficie.
- ▶ In caso di blackout o prima della pulizia, scollegare l'elettrodomestico. Attendere almeno 7 minuti prima di riavviare l'elettrodomestico, poiché un avvio frequente può danneggiare il compressore.
- ▶ **AVVERTENZA:** non adoperare apparecchiature elettriche all'interno dei compartimenti dell'elettrodomestico destinati alla conservazione degli alimenti, a meno che non siano del tipo consigliato dal produttore.

**AVVERTENZA!****Manutenzione / pulizia**

- ▶ Accertarsi che i bambini siano sorvegliati se effettuano la pulizia e la manutenzione.
- ▶ Scollegare l'elettrodomestico dalla rete elettrica prima di effettuare operazioni di manutenzione ordinaria. Attendere almeno 5 minuti prima di riavviare l'elettrodomestico, poiché un avvio frequente può danneggiare il compressore.
- ▶ Quando si scollega l'elettrodomestico, mantenere la spina e non il cavo.
- ▶ Non pulire l'elettrodomestico con spazzole rigide, spazzole metalliche, detersivi in polvere, benzina, acetato di pentile, acetone e soluzioni organiche simili, soluzioni acide o alcaline. Per la pulizia adoperare un detergente speciale per frigoriferi/congelatori per evitare danni. Alla fine utilizzare acqua calda e una soluzione di bicarbonato di sodio (un cucchiaino di bicarbonato di sodio per litro d'acqua). Sciacquare abbondantemente con acqua e asciugare con un panno. Non adoperare detersivi in polvere o altri detersivi abrasivi. Non lavare le parti rimovibili in lavastoviglie.
- ▶ Non raschiare via ghiaccio e brina con oggetti appuntiti. Non adoperare spray, riscaldatori elettrici (ad es. asciugacapelli) o altre fonti di calore per evitare danni ai componenti in plastica.
- ▶ **AVVERTENZA:** non usare oggetti meccanici o utensili diversi da quelli consigliati dal produttore per accelerare lo sbrinamento.
- ▶ Se il cavo di alimentazione è danneggiato, deve essere sostituito dal produttore, da un tecnico dell'assistenza o da una persona con analoga qualifica per evitare rischi.
- ▶ Non cercare di riparare, smontare o modificare personalmente l'elettrodomestico. Per le riparazioni rivolgersi all'assistenza clienti.
- ▶ Se le lampadine sono danneggiate, devono essere sostituite dal produttore, da un tecnico dell'assistenza o da una persona con analoga qualifica per evitare rischi.
- ▶ Eliminare la polvere sul retro dell'unità almeno una volta all'anno per scongiurare il rischio di incendio e limitare i consumi energetici.



AVVERTENZA!

- ▶ Non spruzzare o schizzare liquidi sull'elettrodomestico durante la pulizia.
- ▶ Per pulire questo elettrodomestico non utilizzare apparecchi a vapore.
- ▶ Non pulire i ripiani di vetro freddi o lo sportello di vetro con acqua calda. Un'improvvisa variazione della temperatura può causare la rottura del vetro.
- ▶ Se l'elettrodomestico deve rimanere inutilizzato per lungo tempo, lasciarlo aperto per evitare che all'interno si generino odori sgradevoli.

Informazioni sul gas refrigerante



AVVERTENZA!

L'elettrodomestico contiene il refrigerante infiammabile ISOBUTANO (R600a). Accertarsi che il circuito del refrigerante non abbia subito danni durante il trasporto o l'installazione. Eventuali perdite di refrigerante possono causare lesioni oculari o incendi. In caso di danni, tenere lontane fonti di fiamme libere, ventilare perfettamente l'ambiente, non collegare o scollegare i cavi di alimentazione dell'elettrodomestico o di altri elettrodomestici. Informare l'assistenza clienti.

In caso di contatto con gli occhi, sciacquare immediatamente con acqua corrente e rivolgersi immediatamente a un oculista.

AVVERTENZA: l'impianto di refrigerazione è ad alta pressione. Non manometterlo. Poiché sono utilizzati refrigeranti infiammabili, l'installazione, la movimentazione e la manutenzione dell'elettrodomestico devono essere effettuate attenendosi scrupolosamente alle istruzioni; per lo smaltimento dell'elettrodomestico, rivolgersi a un professionista o all'assistenza post-vendita.



AVVERTENZA!

Per i frigoriferi con funzione acqua-ghiaccio, prestare attenzione alla seguente avvertenza:

Per gli elettrodomestici non progettati per il collegamento alla rete idrica: ATTENZIONE: riempire solo con acqua potabile.

Per gli elettrodomestici progettati per il collegamento alla rete idrica: ATTENZIONE: collegare solo a una fonte di acqua potabile.

Per pulire l'impianto idrico, fare riferimento al manuale per l'utente. In caso di domande, contattare l'assistenza post-vendita.

Uso previsto

Questo elettrodomestico è destinato al raffreddamento e al congelamento di alimenti. È stato progettato esclusivamente per l'uso in applicazioni domestiche e simili, ad es. zone cucina del personale in negozi, uffici e altri ambienti di lavoro; fattorie, clienti in hotel, motel e altri ambienti di tipo residenziale, nonché in bed-and-breakfast e attività di ristorazione. Non è destinato ad usi commerciali o industriali. Non sono consentiti cambiamenti o modifiche all'elettrodomestico. Utilizzi errati possono causare pericoli e annullare la garanzia.

Norme e direttive **CE** e **UKCA**

Questo prodotto è conforme ai requisiti di tutte le direttive CE vigenti con le corrispondenti norme armonizzate e le norme del Regno Unito che prevedono il marchio CE e UKCA.



ATTENZIONE!

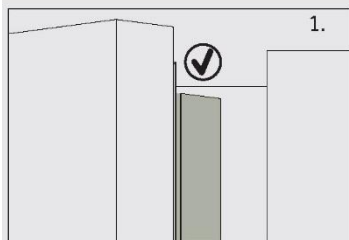

Quando si chiude lo sportello, la striscia verticale dello sportello sinistro del frigorifero deve essere piegata verso l'interno (1).

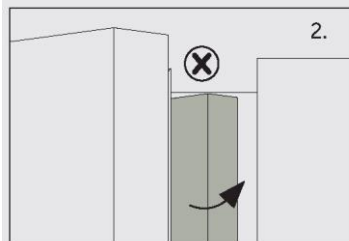

Se si cerca di chiudere lo sportello sinistro senza che la striscia verticale dello sportello sia piegata (2), occorre prima piegarla, altrimenti colpirà l'asta di fissaggio o lo sportello destro. In tal caso, la striscia dello sportello potrebbe danneggiarsi o potrebbero verificarsi perdite.

Il telaio contiene una serpentina scaldante. La temperatura della superficie aumenta lievemente, ma ciò è normale e non influisce sul funzionamento dell'elettrodomestico.



Avviso

A causa di modifiche tecniche e della varietà dei modelli, alcune illustrazioni riportate nel presente manuale possono essere diverse dall'aspetto reale del modello acquistato.

Model (HFW7918EIMP/HFW7918EIMB/HFW7918EIMP(UK)) (Con macchina per il ghiaccio nello sportello)

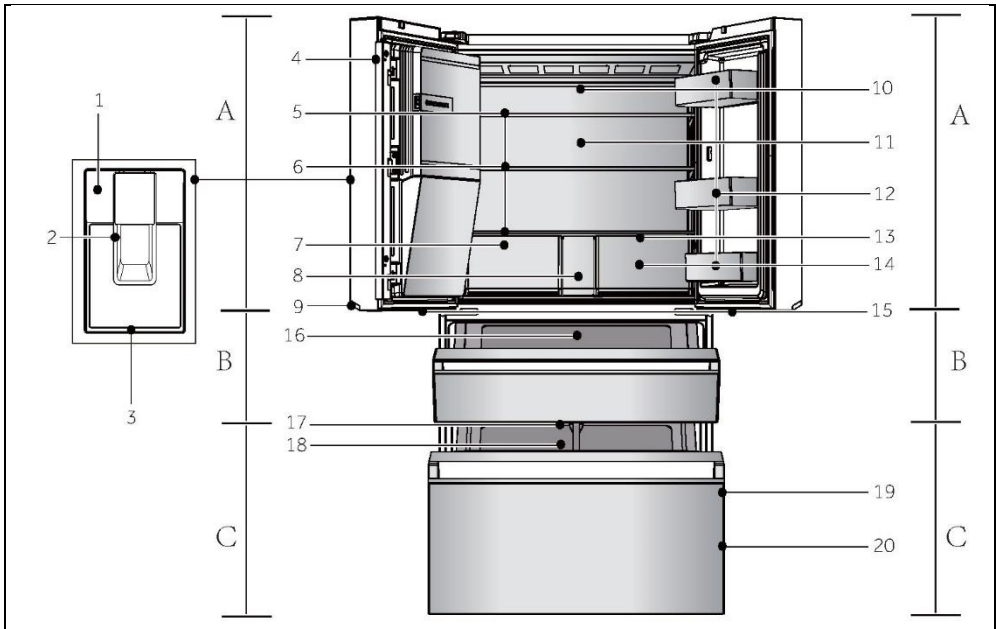

A: Scomparto frigo

- 1 Pannello di controllo
- 2 Pala erogatrice
- 3 Vassoio di gocciolamento
- 4 Trave verticale
- 5 Macchina per il ghiaccio automatica
- 6 Ripiani in vetro
- 7 Cassetto Humidity zone
- 8 Copertura filtro dell'acqua
- 9 Lampada della maniglia
- 10 Condotto dell'aria e sensore (dietro il pannello)
- 11 Lampada posteriore
- 12 Ripiano incassato nello sportello
- 13 Condotto dell'aria (dietro i cassetti)

- 14 Cassetto My Zone
- 15 Lampada My Zone XL

B: Comparto My Zone XL

- 16 Cassetto My Zone XL

C: Comparto congelatore

- 17 Lampada congelatore
- 18 Vassoio scorrevole
- 19 Ripiano incassato nello sportello
- 20 Cassetto del congelatore

Pannello di controllo (HFW7918EIMP/HFW7918EIMB/HFW7918EIMP(UK))

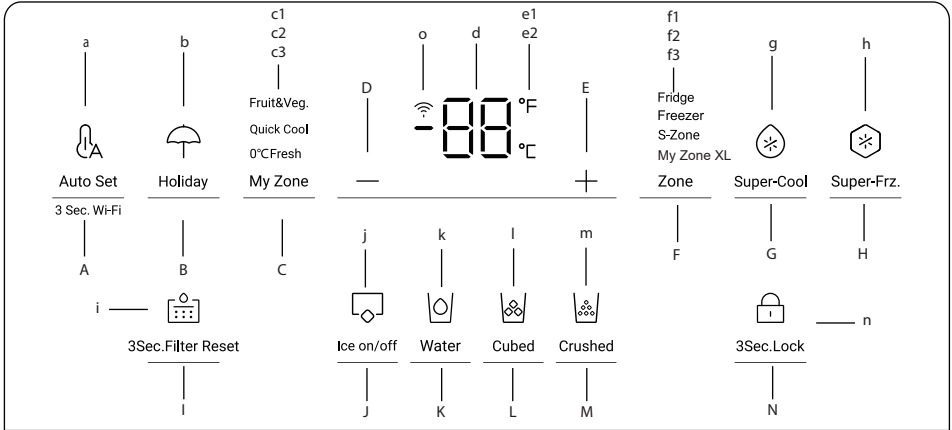
**Tasti:**

- A Selettore modalità Auto Set 3 sec.
- Impostazione Wi-Fi
- B Selettore modalità Holiday
- C Selettore cassetto My Zone
- D Tasto di regolazione della temperatura "-"
- E Tasto di regolazione della temperatura "+"
- F Selettore zona
- G Selettore Super-Cool
- H Selettore Super-Freeze
- I Selettore funzione reset filtro
- J Selettore modalità Ice maker
- K Selettore funzione Water intake
- L Selettore funzione Cubed ice
- M Selettore funzione Crushed ice
- N Selettore blocco del pannello

Spie:

- a Modalità Auto Set
- b Modalità Holiday
- c1 Modalità Fruit & Vegetable
- c2 Modalità Quick Cool
- c3 Modalità 0°C Fresh
- d Visualizzazione della temperatura
- e1 Gradi Fahrenheit
- e2 Gradi Celsius
- f1 Indicatore frigorifero
- f2 Indicatore congelatore
- f3 Indicatore S-Zone (My Zone XL)
- g Funzione Super-Cool
- h Funzione Super-Freeze
- i Funzione reset filtro
- J Modalità Ice maker
- k Funzione Water intake
- l Funzione Cubed ice
- m Funzione Crushed ice
- n Blocco del pannello
- o Funzione Wi-Fi

Tasti a sensore

I tasti del pannello di controllo sono di tipo a sensore che rispondono toccandoli lievemente con un dito.

Accensione e spegnimento dell'elettrodomestico

L'elettrodomestico entra in funzione non appena viene collegato all'alimentazione elettrica.

Alla prima accensione del frigorifero si accende la spia "d" (Visualizzazione della temperatura). La temperatura del frigorifero, la temperatura della S-Zone e la temperatura del congelatore vengono impostate automaticamente a 5 °C, 5 °C e -18 °C rispettivamente. È possibile che sia attivo il blocco del pannello.

Avviso

Quando l'elettrodomestico viene acceso dopo averlo staccato dall'alimentazione elettrica, il raggiungimento delle temperature corrette potrebbe richiedere fino a 12 ore.

Svuotare l'elettrodomestico prima di spegnerlo. Per spegnere l'elettrodomestico, staccare il cavo di alimentazione dalla presa di corrente.

Blocco e sblocco del pannello

- ▶ **Blocco automatico:** Quando lo sportello del frigorifero, lo sportello del congelatore e lo sportello della S-Zone sono chiusi e non viene eseguita alcuna operazione con i tasti entro 30 secondi, il display si spegne e si blocca automaticamente.

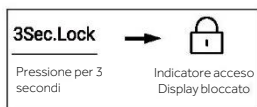

- ▶ **Blocco manuale:** Quando lo schermo del display è sbloccato, premere il tasto "N" (selettore blocco pannello) e tenerlo premuto per 3 secondi, il segnalatore acustico suona una volta, l'indicatore "n" (blocco pannello) si accende e il display si blocca.



Regolazione della temperatura

Le temperature interne dipendono dai seguenti fattori:

- ▶ Temperatura ambiente
- ▶ Frequenza di apertura dello sportello
- ▶ Quantità di alimenti conservati
- ▶ Installazione dell'elettrodomestico

Regolazione della temperatura del frigorifero

1. Quando lo schermo del display è sbloccato, premere il tasto "F" (selettore zona). Il segnale acustico viene emesso una volta, l'indicatore "f1" (Indicatore frigorifero) lampeggia, quindi si arriva alla modalità di impostazione della temperatura del frigorifero.
2. Premere ogni volta il tasto "D" (tasto di regolazione della temperatura "-"), viene emesso un segnale acustico, la temperatura impostata del frigorifero si riduce di 1. La temperatura del frigorifero viene visualizzata nella sequenza "9°C -> 8°C -> 7°C -> 6°C -> 5°C -> 4°C -> 3°C -> 2°C -> 9°C".

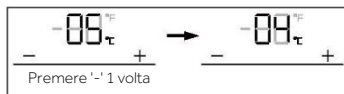

3. Premere ogni volta il tasto "E" (tasto di regolazione della temperatura "+"), viene emesso un segnale acustico, la temperatura impostata del frigorifero aumenta di 1. La temperatura del frigorifero viene visualizzata nella sequenza "1°C -> 2°C -> 3°C -> 4°C -> 5°C -> 6°C -> 7°C -> 8°C -> 9°C".

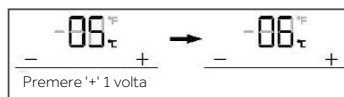

Avviso

Dopo aver impostato la temperatura, se non viene eseguita alcuna operazione entro 5 secondi, il sistema viene determinato automaticamente e salva la temperatura impostata.

Regolazione della temperatura del congelatore

1. Quando lo schermo del display è sbloccato, premere il tasto "F" (selettore zona). Il segnale acustico viene emesso una volta, l'indicatore "f2" (Indicatore congelatore) lampeggia, quindi si arriva alla modalità di impostazione della temperatura del congelatore.
2. Premere ogni volta il tasto "D" (tasto di regolazione della temperatura "-"), viene emesso un segnale acustico, la temperatura impostata del congelatore si riduce di 1. La temperatura del congelatore viene visualizzata nella sequenza "-14°C -> -15°C -> -16°C -> -17°C -> -18°C -> -19°C -> -20°C -> -21°C -> -22°C -> -23°C -> -24°C".

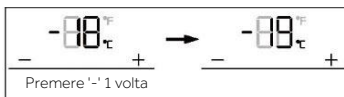

3. Premere ogni volta il tasto "E" (tasto di regolazione della temperatura "+"), viene emesso un segnale acustico, la temperatura impostata del congelatore aumenta di 1. La temperatura del congelatore verrà visualizzata nella sequenza "-24°C -> -23°C -> -22°C -> -21°C -> -20°C -> -19°C -> -18°C -> -17°C -> -16°C -> -15°C -> -14°C".

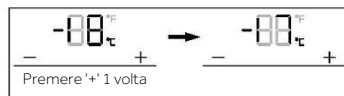



Avviso

Dopo aver impostato la temperatura, se non viene eseguita alcuna operazione entro 5 secondi, il sistema viene determinato automaticamente e salva la temperatura impostata.

Regolazione della temperatura per la My Zone XL (S-Zone)

Quando lo schermo del display è sbloccato, premere il tasto "F" (selettore zona). Il segnale acustico viene emesso una volta, l'indicatore "f3" (Indicatore S-Zone) lampeggia, quindi si arriva alla modalità di impostazione della temperatura della S-Zone.

1. Premere ogni volta il tasto "D" (tasto di regolazione della temperatura "-"), viene emesso un segnale acustico, la temperatura impostata della S-Zone si riduce di 1. La temperatura della S-Zone verrà visualizzata nella sequenza "5°C -> 4°C -> 3°C -> 2°C -> 1°C -> 0°C -> -1°C -> -2°C -> -3°C -> -4°C -> -5°C".

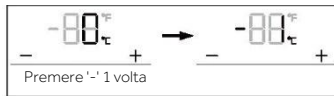

2. Premere ogni volta il tasto "E" (tasto di regolazione della temperatura "+"), viene emesso un segnale acustico, la temperatura impostata della S-Zone aumenta di 1. La temperatura della S-Zone verrà visualizzata nella sequenza "-5°C -> -4°C -> -3°C -> -2°C -> -1°C -> 0°C -> 1°C -> 2°C -> 3°C -> 4°C -> 5°C".

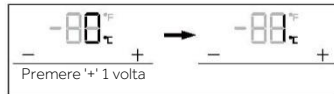

Avviso

Dopo aver impostato la temperatura, se non viene eseguita alcuna operazione entro 5 secondi, il sistema viene determinato automaticamente e salva la temperatura impostata.

Funzione Super-Cool

1. Quando lo schermo del display è sbloccato, premere il tasto "G" (selettore Super-Cool), viene emesso un segnale acustico, la spia "g" (funzione Super-Cool) si accende, quindi la funzione Super-Cool si attiva.
2. Quando l'indicatore "g" (funzione Super-Cool) si accende, premere il tasto "G" (selettore Super-Cool); viene emesso un segnale acustico, l'indicatore "g" (funzione Super-Cool) si spegne, quindi la funzione Super-Cool si disattiva.
3. Dopo l'attivazione della funzione Super-Cool, il frigorifero disattiva automaticamente la funzione quando ha avuto una durata superiore a 4 ore. Se si desidera uscire manualmente, è possibile premere il tasto "G" (selettore Super-Cool) per disattivarla.

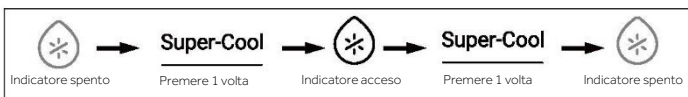

Avviso

Nello stato Super-Cool, la temperatura del frigorifero non può essere regolata. Se si preme il tasto "D" (tasto di regolazione della temperatura "-") o il tasto "E" (tasto di regolazione della temperatura "+") per regolare la temperatura del frigorifero, l'indicatore "g" (funzione Super-Cool) lampeggia con un segnale acustico per indicare che questa operazione non può essere eseguita.

Nello stato della funzione Super-Cool, la funzione Auto-set non può essere attivata contemporaneamente a causa delle diverse modalità di controllo. Quando si sceglie una funzione in conflitto con un'altra funzione, la funzione originale si disattiva automaticamente.

Questo frigorifero è dotato della funzione di sensore umano. Il pannello di controllo, la lampada della maniglia e la lampada di proiezione si accendono automaticamente se l'utente si avvicina al frigorifero. In stato sbloccato, tenere premuto il tasto "G" (selettore modalità Super-Cool) per 3 secondi, viene emesso un segnale acustico, quindi la funzione del sensore umano viene disattivata. La funzione del sensore umano può essere attivata con la stessa operazione.

Funzione Super-Freeze (Super-Frz)

1. Quando lo schermo del display è sbloccato, premere il tasto "H" (selettore Super-Freeze), viene emesso un segnale acustico, l'indicatore "h" (funzione Super-Freeze) si accende, quindi la funzione Super-Freeze si attiva.
2. Quando l'indicatore "h" (funzione Super-Freeze) si accende, premere il tasto "H" (selettore Super-Freeze), viene emesso un segnale acustico, l'indicatore "h" (funzione Super-Freeze) si spegne, quindi la funzione Super-Freeze viene disattivata.
3. Dopo l'attivazione della funzione Super-Freeze, il frigorifero disattiva automaticamente la funzione quando ha avuto una durata superiore a 50 ore. Se si desidera uscire manualmente, è possibile premere il tasto "H" (selettore Super-Freeze) per disattivarla.

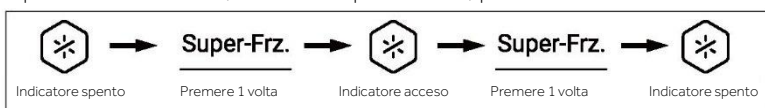

Avviso

Nello stato Super-Freeze, la temperatura del congelatore non può essere regolata. Se si preme il tasto "D" (tasto di regolazione della temperatura "-") o il tasto "E" (tasto di regolazione della temperatura "+") per regolare la temperatura del congelatore, l'indicatore "h" (funzione Super-Freeze) lampeggia con un segnale acustico per indicare che questa operazione non può essere eseguita.

La funzione Super-Freeze è progettata per mantenere il valore nutritivo del cibo congelato perché i tempi di congelamento sono brevissimi. Se si devono congelare grandi quantità di alimenti contemporaneamente, la funzione Super-Freeze deve essere impostata con 24 ore di anticipo, per poter abbassare la temperatura del congelatore e inserire gli alimenti. In questo momento, la velocità di congelamento del congelatore è migliorata, il cibo può essere congelato rapidamente, la nutrizione del cibo viene mantenuta in modo efficace e la conservazione diventa piuttosto pratica.

Nello stato della funzione Super-Freezer, la funzione Auto-set non può essere attivata contemporaneamente a causa delle diverse modalità di controllo. Quando si sceglie una funzione in conflitto con un'altra funzione, la funzione originale si disattiva automaticamente.

Modalità Auto Set

1. Quando lo schermo del display è sbloccato, premere il tasto "A" (selettore modalità Auto Set), viene emesso un segnale acustico, l'indicatore "a" (modalità Auto Set) si accende, quindi la funzione Auto Set si attiva.
2. Quando l'indicatore "a" (modalità Auto Set) si accende, premere il tasto "A" (selettore modalità Auto Set), viene emesso un segnale acustico, l'indicatore "a" (modalità Auto Set) si spegne, quindi la funzione Auto Set si disattiva.



Avviso

Nella modalità Auto Set, non è possibile regolare la temperatura del frigorifero o del congelatore. Se si preme il tasto "D" (tasto di regolazione della temperatura "-") o il tasto "E" (tasto di regolazione della temperatura "+") per regolare la temperatura del frigorifero o del congelatore, l'indicatore "a" (modalità Auto Set) lampeggia con un segnale acustico per indicare che questa operazione non può essere eseguita.

Nella modalità Auto Set, a causa dei diversi metodi di controllo, se è impostata la funzione "Super-Cool" o "Super-Freeze", l'indicatore "a" (modalità Auto Set) si spegne, quindi la funzione Auto Set si disattiva automaticamente.

In modalità Auto Set, la temperatura della S-Zone può essere regolata manualmente in base alle esigenze.

Modalità Holiday

La modalità Holiday è progettata per i momenti in cui il frigorifero non viene utilizzato per un tempo prolungato. Quando la modalità Holiday è attivata, il congelatore è sotto controllo normale e la temperatura del frigorifero viene impostata automaticamente su 17°C. La temperatura effettiva non è superiore a 17°C, il che previene il particolare odore causato dalla sovratemperatura consentendo, allo stesso tempo, la riduzione del consumo energetico.

1. Quando lo schermo del display è sbloccato, premere il tasto "B" (selettore modalità Holiday), viene emesso un segnale acustico, l'indicatore "b" (modalità Holiday) si accende, quindi la funzione Holiday si attiva.
2. Quando l'indicatore "b" (modalità Holiday) si accende, premere il tasto "B" (selettore modalità Holiday), viene emesso un segnale acustico, l'indicatore "b" (modalità Holiday) si spegne, quindi la funzione Holiday si disattiva.

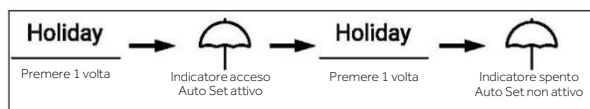

3. In stato sbloccato, tenere premuto il tasto "B" (selettore modalità Holiday) per 3 secondi, viene emesso un segnale acustico, quindi la lampada di proiezione si spegne. La funzione della lampada di proiezione può essere attivata con la stessa operazione.

Avviso

- 1 Nello stato Holiday, la temperatura del frigorifero non può essere regolata. Se si preme il tasto "D" (tasto di regolazione della temperatura "-") o il tasto "E" (tasto di regolazione della temperatura "+") per regolare la temperatura del frigorifero, l'indicatore "b" (modalità Holiday) lampeggia con un segnale acustico per indicare che questa operazione non può essere eseguita.
- 2 Prima di utilizzare la funzione Holiday, svuotare il frigorifero per evitare che gli alimenti al suo interno vadano a male. Quando la funzione Holiday è attivata, non è possibile attivare contemporaneamente la funzione "Auto Set", la funzione "Fridge" o la funzione "Super-Cool".
- 3 Nella funzione Holiday, l'impostazione delle icone "Fruit&Veg, Quick Cool 0°C Fresh" in Myzone è disattivata e non sarà possibile regolare la temperatura di Myzone. Una volta usciti dalla funzione Holiday, il vano frigo e Myzone visualizzano l'impostazione precedente

Cassetto My Zone

- 1 Quando lo schermo del display è sbloccato, premere il tasto "C" (selettore cassetto My Zone), viene emesso un segnale acustico, l'indicatore "c1" (modalità Fruit & Vegetable), l'indicatore "c2" (modalità Quick Cool) e l'indicatore "c3" (modalità 0°C Fresh) si accendono in sequenza.
- 2 Quando l'indicatore "c1" (modalità Fruit & Vegetable) si accende, premere il tasto "C" (selettore cassetto My Zone), viene emesso un segnale acustico, l'indicatore "c1" (modalità Fruit & Vegetable) si spegne, quindi la funzione Fruit & Vegetable si disattiva con l'indicatore "c2" (modalità Quick Cool) acceso.
- 3 Quando l'indicatore "c2" (modalità Quick Cool) si accende, premere il tasto "C" (selettore cassetto My Zone), viene emesso un segnale acustico, l'indicatore "c2" (modalità Quick Cool) si spegne, quindi la funzione Quick Cool si disattiva con l'indicatore "c3" (modalità 0°C Fresh) acceso.
- 4 Quando l'indicatore "c3" (modalità 0°C Fresh) si accende, premere il tasto "C" (selettore cassetto My Zone), viene emesso un segnale acustico, l'indicatore "c3" (modalità 0°C Fresh) si spegne, quindi la funzione 0°C Fresh si disattiva con l'indicatore "c1" (modalità Fruit & Vegetable) acceso.



- 5 In stato sbloccato, tenere premuto il tasto "C" (selettore cassetto My Zone) per 3 secondi, viene emesso un segnale acustico, quindi la lampada della maniglia si spegne. La lampada della maniglia può essere attivata con la stessa operazione.

Avviso

Quando il frigorifero viene collegato alla rete elettrica per la prima volta, la funzione Fruit & Vegetable si attiva automaticamente.

Quando è selezionata la funzione "0°C Fresh" o "Quick Cool", la temperatura nella stanza del frigorifero deve essere impostata su un valore intermedio (5°C) o inferiore per garantire l'ambiente di conservazione ottimale.

Funzione filtro

Quando il frigorifero è in funzione per sei mesi, l'indicatore di promemoria "i" (funzione reset filtro) si accende per ricordare agli utenti di sostituire il filtro con uno nuovo. Quando il filtro viene sostituito, tenere premuto per 3 secondi il tasto "i" (selettore funzione reset filtro) per annullare il promemoria, la temporizzazione si azzerà con il segnale acustico.



Avviso

La durata normale del filtro è di sei mesi. Si consiglia di sostituire il filtro ogni sei mesi.

Modalità Ice maker

1. In stato sbloccato, premere il tasto "J" (selettore della modalità Ice maker), viene emesso un segnale acustico, l'indicatore "j" (modalità Ice maker) si accende e quindi la modalità Ice maker si attiva.
2. Quando il tasto "j" (modalità Ice maker) si accende, premere il tasto "J" (selettore della modalità Ice maker), viene emesso un segnale acustico, l'indicatore "j" (modalità Ice maker) si spegne e quindi la modalità Ice maker si disattiva.



Avviso

Quando la modalità Ice maker è disattivata, l'indicatore on/off lampeggia quando l'utente prende ghiaccio a cubetti o ghiaccio tritato, informando l'utente che la funzione Ice maker è disattivata.

Funzione Water intake

In qualsiasi stato (bloccato o sbloccato), premere il tasto "K" (selettore funzione Water intake), viene emesso un segnale acustico, l'indicatore "k" (funzione Water intake) si accende, quindi la funzione Water intake si attiva.

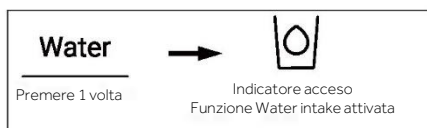

Avviso

- 1 Quando l'indicatore "k" (funzione Water intake) si accende, l'indicatore "l" (funzione Cubed ice) e l'indicatore "m" (funzione Crushed ice) si spengono. Dopo aver premuto la pala erogatrice, l'acqua fuoriesce dalla porta di aspirazione.
- 2 Quando il tempo della presa d'acqua raggiunge 150 secondi, il frigorifero emette un segnale acustico e mantiene l'acqua fino a quando il tempo non raggiunge 180 secondi, l'acqua viene interrotta e la valvola dell'acqua entra nel tempo di protezione di 200 secondi, quindi la presa dell'acqua può essere eseguita nuovamente.
- 3 Quando il tempo cumulativo di presa dell'acqua raggiunge 8 minuti entro 10 minuti, la valvola dell'acqua entra nel tempo di protezione di 200 secondi, quindi è possibile eseguire nuovamente la presa dell'acqua.

Funzione Cubed ice

In qualsiasi stato (bloccato o sbloccato), premere il tasto "L" (selettore funzione Cubed ice), viene emesso un segnale acustico, l'indicatore "l" (funzione Cubed ice) si accende, quindi la funzione Cubed ice si attiva.



Avviso

- 1 Quando l'indicatore "l" (funzione Cubed ice) si accende, l'indicatore "k" (funzione Water intake) e l'indicatore "m" (funzione Crushed ice) si spengono. Dopo aver premuto il microinterruttore del distributore, i cubetti di ghiaccio escono dalla porta di aspirazione.
- 2 Alla prima accensione della macchina del ghiaccio, l'indicatore "l" e l'indicatore "m" si accendono in modo sincrono con la memoria dell'ultimo stato. Quando la macchina del ghiaccio viene collegato per la prima volta all'elettricità per funzionare, la funzione Cubed ice è disattivata per impostazione predefinita.
- 3 Premere il microinterruttore dell'erogatore, la relativa spia si accende con la copertura del microinterruttore aperta. Quindi, il motore del tritaggiaccio inizia a ruotare in senso antiorario per spingere i cubetti di ghiaccio. Allentare il microinterruttore dell'erogatore, la spia si spegne con il motore di tritaggiaccio fermo, la copertura dell'erogatore si chiude dopo 5 secondi.
- 4 Nello stato Cubed ice, quando il relativo tempo è superiore a 50 secondi, viene emesso un segnale acustico che inizia ad avvisare gli utenti (con piccoli colpi) di disattivarlo. Quando il tempo raggiunge 1 minuto, la funzione Cubed ice viene forzata a fermarsi ed è efficiente quando l'interruttore viene premuto la volta successiva.
- 5 Durante la funzione Cubed ice, se si apre lo sportello del frigorifero, il motore che eroga ghiaccio si ferma, con la copertura dell'erogatore chiusa, la spia dell'erogatore spenta e la funzione Cubed ice disattivata.
- 6 È vietato avviare la produzione del ghiaccio con lo sportello del frigorifero aperto.

Funzione Crushed ice

In qualsiasi stato (bloccato o sbloccato), premere il tasto "M" (selettore funzione Crushed ice), viene emesso un segnale acustico, l'indicatore "m" (funzione Crushed ice) si accende, quindi la funzione Crushed ice si attiva.

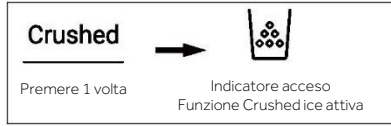

i Avviso

- 1 Quando l'indicatore "m" (funzione Crushed ice) si accende, l'indicatore "k" (funzione Water intake) e l'indicatore "m" (funzione Cubed ice) si spengono. Dopo aver premuto il microinterruttore del distributore, il ghiaccio tritato esce dalla porta di aspirazione.
- 2 Premere il microinterruttore dell'erogatore, la relativa spia si accende con la copertura del microinterruttore aperta. Quindi, il motore per tritare il ghiaccio inizia a ruotare in senso orario per spingere i cubetti di ghiaccio. Allentare il microinterruttore dell'erogatore, la spia si spegne con il motore di tritaggiaccio fermo, la copertura dell'erogatore si chiude dopo 5 secondi.
- 3 Nello stato Crushed ice, quando il relativo tempo è superiore a 50 secondi, viene emesso un segnale acustico che inizia ad avvisare gli utenti (con piccoli colpi) di disattivarlo. Quando il tempo raggiunge 1 minuto, la funzione Crushed ice viene forzata a fermarsi ed è efficiente quando l'interruttore viene premuto la volta successiva.
- 4 Durante la funzione Crushed ice, se si apre lo sportello del frigorifero, il motore che eroga ghiaccio si ferma, con la copertura dell'erogatore chiusa, la spia dell'erogatore spenta e la funzione Crushed ice disattivata.
- 5 È vietato avviare il tritaggiaccio con lo sportello del frigorifero aperto.

Passaggio da gradi Celsius a Fahrenheit

- 1 La fabbrica del frigorifero imposta i gradi Celsius per impostazione predefinita.
- 2 Quando il display è sbloccato, tenere premuto il tasto "H" (selettore Super-Freeze) per 3 secondi, viene emesso un segnale acustico, l'indicatore "e2" (gradi Celsius) si spegne mentre l'indicatore "e1" (gradi Fahrenheit) si accende.



Funzione EPP

In stato sbloccato, premere ripetutamente il tasto "H" (selettore Super-Freeze) e il tasto "A" (selettore modalità Auto Set) 5 volte (entro 5 secondi), viene emesso un segnale acustico, quindi la funzione EPP viene disattivata. La funzione EPP può essere attivata con la stessa operazione.

Allarme sportello aperto





Se uno sportello viene tenuto aperto troppo a lungo o lo sportello non è chiuso completamente, il frigorifero emette un segnale acustico a intervalli prestabiliti per ricordare all'utente di chiudere lo sportello in tempo.

Memoria spegnimento

Viene ricordato lo stato di funzionamento istantaneo dello spegnimento. Dopo la riaccensione, la funzione si baserà ancora sull'impostazione attiva prima dello spegnimento.

Programma di installazione in modalità Wi-Fi

PROCEDURA DI ACCOPPIAMENTO DELL'APP

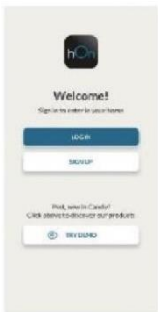
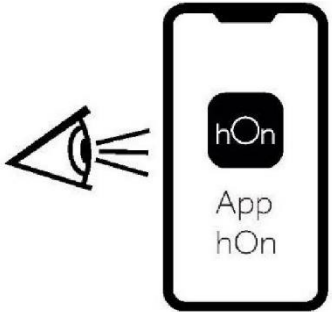
<p>Passo 1</p> <p>• Scaricare l'app hOn negli store.</p> <div style="display: flex; align-items: center;">  <div style="display: flex; gap: 10px;"> <div style="border: 1px solid black; padding: 5px; text-align: center;"> <p>GET IT ON</p>  <p>Google Play</p> </div> <div style="border: 1px solid black; padding: 5px; text-align: center;"> <p>Download on the</p>  <p>App Store</p> </div> <div style="border: 1px solid black; padding: 5px; text-align: center;"> <p>EXPLORE IT ON</p>  <p>AppGallery</p> </div> </div> </div>	
<p>Passo 2</p> <p>Creare un account nell'app hOn oppure, nel caso se ne possedesse già uno, effettuare l'accesso.</p> <div style="text-align: center;">  </div>	<p>Passo 3</p> <p>Seguire le istruzioni di accoppiamento nell'app hOn.</p> <div style="text-align: center;">  </div>

INFORMAZIONI SUL PRODOTTO

Modalità di attivazione del modulo Wi-Fi:

- Per attivare il modulo Wi-Fi, tenere premuto per 3 secondi il tasto "A" sul pannello dei comandi.
- Il modulo Wi-Fi si accende e l'icona Wi-Fi inizia a lampeggiare.
- Se il frigorifero è stato arruolato ma la funzionalità Wi-Fi non è attiva, l'icona lampeggia.
- Se il frigorifero è stato arruolato ed è collegato, l'icona Wi-Fi resta sempre accesa.
- Per il reset della funzionalità Wi-Fi, tenere premuto per 3 secondi il tasto "A" sul pannello dei comandi.

Istruzioni della macchina del ghiaccio



AVVERTENZA!

- ▶ collegare solo a una fonte di acqua potabile.
- ▶ Il collegamento della linea dell'acqua deve essere installato solo da un idraulico qualificato e in conformità con la legislazione e le normative locali che regolano la qualità dell'acqua.



Avviso

Questa installazione della linea dell'acqua non è coperta dalla garanzia dell'elettrodomestico.

Collegamento dell'acqua all'elettrodomestico

1. Rimuovere il tappo di gomma (1) dalla valvola di ingresso acqua.
2. Spingere con decisione il tubo dell'acqua sulla valvola di ingresso acqua e serrare il dado a colletto. Questo tubo dell'acqua deve essere tagliato dal centro e utilizzato, mentre l'altra sezione viene utilizzata come pezzo di ricambio.

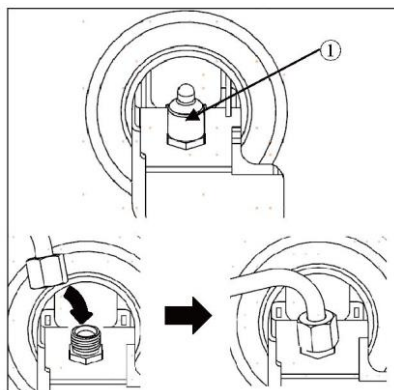

Collegamento al rubinetto dell'acqua

Questa funzione è disponibile soltanto su alcuni modelli.

1. Spingere il tubo dell'acqua nel foro del connettore del rubinetto fornito negli accessori. Il tubo deve essere tenuto saldamente mentre il connettore viene spinto sul tubo.
2. Assicurarsi che la rondella di gomma sia montata all'interno del connettore del rubinetto prima di avvitarlo al rubinetto.
 - ▶ Se il raccordo del rubinetto non corrisponde alla dimensione della filettatura del connettore fornito, potrebbe essere necessario acquistare un connettore o un adattatore separato

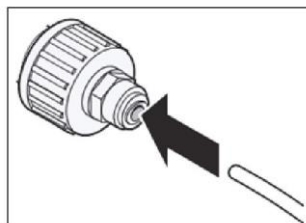

Controllo del collegamento idrico

Questa funzione è disponibile soltanto su alcuni modelli.

- ▶ Aprire l'alimentazione idrica e accendere l'elettrodomestico. Controllare attentamente tutti i raccordi per rilevare eventuali perdite dovute a tubi montati in modo errato.
- ▶ Tenere premuto il tasto 3Sec.Filter Reset per tre secondi. Il nuovo filtro dell'acqua è stato attivato.
- ▶ Posizionare una tazza sotto l'erogatore dell'acqua per verificare che l'acqua scorra attraverso l'elettrodomestico.
- ▶ Controllare nuovamente la tenuta del tubo di collegamento e dei giunti.

Erogatore di ghiaccio e acqua

Prima di utilizzare l'erogatore di ghiaccio e acqua



ATTENZIONE!

- ▶ Tenere i bambini lontano dall'erogatore per evitare che giochino o danneggino i comandi.



ATTENZIONE!

- ▶ Gettare via i primi lotti di ghiaccio (circa 20 cubetti e 7 tazze d'acqua). Questo è necessario anche se l'elettrodomestico non è stato utilizzato per un tempo prolungato.
- ▶ Pulire il sistema di erogazione dell'acqua se non è stato utilizzato per 48 ore. Lavare il sistema idrico collegato alla fonte idrica se l'acqua non è stata scaricata per 5 giorni.
- ▶ Per pulire il sistema di erogazione dell'acqua, far scorrere l'acqua attraverso l'erogatore per circa 5 minuti e gettare via i primi lotti di ghiaccio.
- ▶ Non utilizzare una tazza di cristallo sottile o porcellana durante l'erogazione di acqua o ghiaccio.



Avviso

- ▶ Se si apre lo sportello del congelatore durante l'erogazione dell'acqua, questa si interrompe.
- ▶ Se si apre lo sportello del frigorifero durante l'erogazione di acqua, cubetti di ghiaccio o ghiaccio tritato, l'erogazione viene interrotta. Quando si chiude lo sportello, l'articolo selezionato continua ad essere erogato.
- ▶ Se il bordo della tazza è piccolo, l'acqua potrebbe schizzare fuori dal recipiente o mancarlo completamente.
- ▶ Durante l'erogazione di acqua, ghiaccio a cubetti o ghiaccio tritato, utilizzare una tazza con un bordo di oltre 68 mm di diametro.
- ▶ Quando la macchina per ghiaccio produce cubetti di ghiaccio più piccoli, o i cubetti si raggruppano insieme, la quantità di acqua fornita alla macchina per ghiaccio potrebbe essere bassa perché è insufficiente nel serbatoio. Se il ghiaccio non viene utilizzato frequentemente o la temperatura impostata del congelatore è troppo alta, potrebbe anche formare grumi.
- ▶ Dopo aver sostituito il filtro dell'acqua è normale che venga erogata acqua lattiginosa/torbida. L'acqua alla fine si schiarisce ed è sicura da bere durante questa transizione.

Utilizzo dell'erogatore di ghiaccio e acqua

Premere ripetutamente il tasto di selezione dell'erogatore finché la spia sopra l'indicatore desiderato non si accende.

Premere la paletta erogatrice (1) con un bicchiere o un altro contenitore per erogare ghiaccio a cubetti, acqua o ghiaccio tritato.

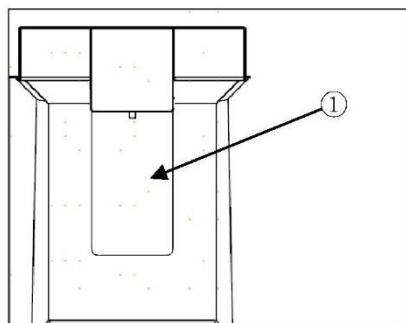

Pulizia dell'erogatore

Pulizia dell'uscita del ghiaccio e dell'acqua

Pulire frequentemente l'uscita dell'acqua (1) o l'uscita del ghiaccio (2) con un panno pulito poiché potrebbe sporcarsi facilmente.

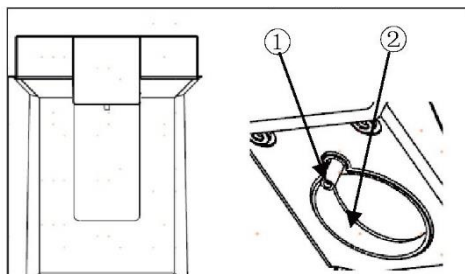

Avviso

La lanugine di un panno può aderire alle uscite.

Pulizia del vassoio dell'erogatore

Pulire l'intera area con un panno umido. Il vassoio dell'erogatore potrebbe bagnarsi facilmente a causa di ghiaccio o acqua versati.

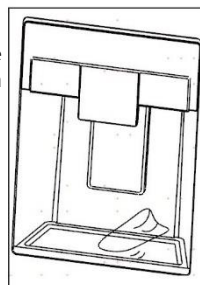

Macchina per il ghiaccio automatica

Questa funzione è disponibile soltanto su alcuni modelli.

La funzione può variare a seconda del modello acquistato.

Prima di utilizzare la macchina per ghiaccio interna

Questa funzione è disponibile soltanto su alcuni modelli.

- ▶ La macchina per ghiaccio produce ghiaccio normalmente dopo che sono trascorse circa 48 ore dall'installazione iniziale dell'elettrodomestico.
- ▶ Se il contenitore del ghiaccio è completamente pieno di ghiaccio, la produzione si interromperà.
- ▶ Il rumore del ghiaccio che cade nel contenitore è normale.
- ▶ Se i cubetti di ghiaccio vengono conservati nel contenitore del ghiaccio per un lungo periodo di tempo, potrebbero raggrupparsi e non separarsi facilmente. In tal caso, svuotare il contenitore e consentire la produzione di ghiaccio fresco.



ATTENZIONE!

- ▶ Dopo aver sostituito il filtro dell'acqua è normale che venga erogata acqua lattiginosa o torbida. L'acqua alla fine si schiarisce ed è sicura da bere.
- ▶ La prima quantità di ghiaccio e acqua erogata può includere particelle o odori derivanti dalla linea di alimentazione dell'acqua o dal serbatoio dell'acqua.
- ▶ Se viene erogato ghiaccio scolorito, controllare il serbatoio dell'acqua e l'alimentazione dell'acqua per rilevare una possibile sorgente. Non utilizzare il ghiaccio o l'acqua finché il problema non è stato risolto.
- ▶ Non toccare l'uscita del ghiaccio o la macchina per ghiaccio automatica con le mani o con uno strumento.
- ▶ Versare il ghiaccio in un bicchiere prima di riempirlo con acqua o altre bevande. Se viene erogato in un bicchiere contenente già un liquido, il ghiaccio provoca degli schizzi.
- ▶ Non utilizzare mai un bicchiere eccessivamente stretto o profondo. Il ghiaccio potrebbe incepparsi nel passaggio del ghiaccio, compromettendo le prestazioni dell'elettrodomestico.
- ▶ Tenere il bicchiere a una distanza adeguata dall'uscita del ghiaccio. Se il bicchiere viene tenuto troppo vicino all'uscita, può impedire l'erogazione del ghiaccio.
- ▶ Gettare il ghiaccio all'interno del contenitore ghiaccio se si va in vacanza o se si verifica un'interruzione di corrente prolungata. L'acqua del ghiaccio che si scioglie potrebbe cadere dall'erogatore sul pavimento.

Macchina per il ghiaccio interna

La macchina per il ghiaccio automatica può produrre automaticamente 100-190 cubetti, in un periodo di 24 ore se le condizioni sono favorevoli. Questa quantità può variare a seconda dell'ambiente (temperatura ambiente intorno all'elettrodomestico, frequenza di apertura dello sportello, quantità di cibo conservato nell'elettrodomestico, ecc.).

(1) Spegnimento automatico (braccio di rilevamento)

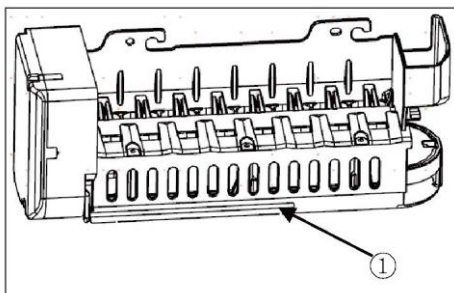

Smontaggio/Rimontaggio del contenitore di conservazione del ghiaccio

Se si utilizza solo ghiaccio tritato, lo scivolo di erogazione del ghiaccio può ostruirsi dal gelo. Rimuovere la brina che si accumula rimuovendo il contenitore del ghiaccio e liberando il passaggio con una spatola di gomma. L'erogazione periodica di ghiaccio a cubetti può anche aiutare a prevenire l'accumulo di brina.

1. Tirare delicatamente la maniglia per aprire lo scomparto del ghiaccio.
2. Per rimuovere il contenitore del ghiaccio interno, afferrare la maniglia anteriore, sollevare leggermente la parte inferiore ed estrarre lentamente il contenitore come mostrato.
3. Rimontare il contenitore del ghiaccio interno seguendo la sequenza della rimozione in senso inverso.

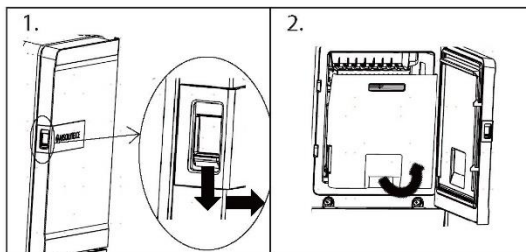

ATTENZIONE!

- ▶ Non toccare le parti meccaniche della macchina per il ghiaccio automatica con le mani o con qualsiasi attrezzo meccanico. In caso contrario si potrebbero subire lesioni gravi o provocare danni all'elettrodomestico.
- ▶ Non smontare, riparare o alterare la macchina per il ghiaccio automatica. Queste attività devono essere eseguite solo da un tecnico dell'assistenza.
- ▶ Tenere i bambini lontano dall'erogatore.
- ▶ Quando si rimonta il contenitore del ghiaccio, assicurarsi che sia posizionato correttamente.



AVVERTENZA!

- ▶ Non immergere questo contenitore del ghiaccio in acqua né spruzzarlo con acqua! Per pulire il contenitore, usare panno morbido bagnato.

Filtro dell'acqua

Prima di sostituire il filtro dell'acqua



AVVERTENZA!

- ▶ Non consentire ai bambini di accedere a piccole parti durante l'installazione di questo prodotto.
- ▶ Non utilizzare con acqua microbiologicamente non sicura o di qualità ignota in assenza di un'adeguata disinfezione a monte o a valle dell'impianto. Impianti certificati per riduzione di sporocisti possono essere utilizzati con acqua disinfettata che può contenere sporocisti filtrabili.



Avviso

- ▶ Sebbene il test sia stato eseguito in condizioni di laboratorio standard, le prestazioni effettive possono variare.
- ▶ È essenziale che i requisiti di installazione, manutenzione e sostituzione del filtro consigliati dal produttore siano rispettati affinché il prodotto funzioni come indicato.



ATTENZIONE!

- ▶ Non installare se la pressione dell'acqua supera 827 kPa. Se la pressione dell'acqua supera 827 kPa, è necessario installare una valvola limitatrice di pressione. In caso di dubbi su come controllare la pressione dell'acqua, contattare un idraulico professionista.
- ▶ Non installare dove possono verificarsi condizioni di colpo d'ariete. Se esistono condizioni di colpo d'ariete, è necessario installare un dispositivo di arresto del colpo d'ariete. In caso di dubbi su come controllare tale condizione, contattare un idraulico professionista.
- ▶ Non installare su linee di alimentazione dell'acqua calda. La temperatura massima dell'acqua di esercizio di questo sistema di filtraggio è di 37,8 °C.
- ▶ Proteggere il filtro dal gelo. Scaricare il filtro quando le temperature scendono sotto i 4,4 °C.
- ▶ La cartuccia del filtro monouso DEVE essere sostituita ogni 6 mesi, alla capacità nominale o se si verifica una notevole riduzione della portata.
- ▶ Qualora su un impianto idrico sia installato un dispositivo antiriflusso, è necessario installare un dispositivo per il controllo della pressione a causa della dilatazione termica.
- ▶ Assicurarsi che tutti i tubi e i raccordi siano fissati e privi di perdite.

Sostituzione del filtro dell'acqua

Il filtro deve essere sostituito ogni 6 mesi o quando l'indicatore del filtro dell'acqua sul pannello di controllo si accende oppure la potenza dell'erogatore dell'acqua diminuisce.

Per acquistare un filtro dell'acqua sostitutivo:

- Utilizzare la cartuccia sostitutiva: HRXWF.
- Recarsi presso il rivenditore o distributore locale. Per ulteriore assistenza, visitare il nostro sito Web all'indirizzo www.haierespares.eu



Avviso

- ▶ La sostituzione del filtro dell'acqua fa defluire una piccola quantità d'acqua (circa 1 oncia o 25 cc).
- ▶ Avvolgere un panno attorno all'estremità anteriore della copertura del filtro dell'acqua per raccogliere l'acqua che fuoriesce. Tenere il filtro dell'acqua in posizione verticale, una volta rimosso, per evitare che l'acqua residua fuoriesca dal filtro.

- 1 Sollevare la copertura del filtro dell'acqua.
- 2 Rimuovere il filtro dell'acqua monouso.
- 3 Sostituire con un nuovo filtro dell'acqua. Inserire il nuovo filtro nella testa del filtro e ruotarlo in senso orario finché la freccia sul nuovo filtro non si allinea con la freccia sulla testa del filtro. Riportare il filtro nello scomparto.
- 4 Chiudere la copertura del filtro dell'acqua.

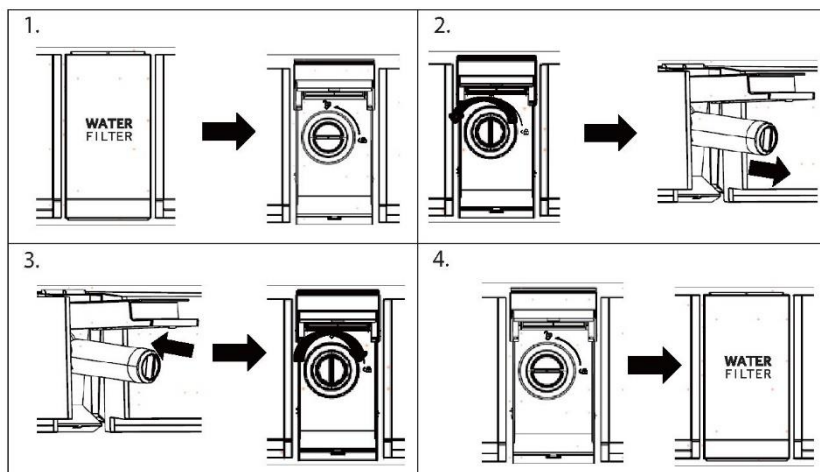

5 Tenere premuto il tasto 3Sec.Filter Reset per 3 secondi.

6 Erogare acqua per circa 5 minuti per rimuovere l'aria intrappolata e gli agenti contaminanti.



ATTENZIONE!

La mancata sostituzione dei filtri quando necessario o l'utilizzo di filtri dell'acqua non autorizzati da Haier possono causare perdite dalla cartuccia del filtro e provocare danni materiali.

Filtro dell'acqua

Modello: Haier HRXWF

- Sistema certificato da IAPMO R&T secondo NSF/ANSI Norme 42, 53, 401 e P473 per la riduzione dei reclami specificati sulla scheda tecnica e su iapmort.org.
- Le prestazioni effettive possono variare in base alle condizioni idriche locali.

Linee guida applicative/Parametri di approvvigionamento idrico

Portata di servizio: 0,5 gpm (1,89 lpm)

Alimentazione dell'acqua: Acqua potabile

Pressione dell'acqua: 25-120 psi (172-827 kPa)

Temperatura dell'acqua: 33°F-100°F (0,6°C-38°C)

Capacità: 170 galloni (643,5 litri)

È essenziale che i requisiti di installazione, manutenzione e sostituzione del filtro consigliati dal produttore siano rispettati affinché il prodotto funzioni come indicato. Vedere il Manuale di installazione per informazioni sulla garanzia.



Avviso

Sebbene il test sia stato eseguito in condizioni di laboratorio standard, le prestazioni effettive possono variare. Cartuccia sostitutiva: HRXWF Per i costi stimati degli elementi sostitutivi, visitare il nostro sito Web all'indirizzo www.haierspares.eu.



AVVERTENZA!

- ▶ Per ridurre il rischio associato all'ingestione di contaminanti:
- ▶ Non utilizzare con acqua microbiologicamente non sicura o di qualità ignota in assenza di un'adeguata disinfezione a monte e a valle dell'impianto. Impianti certificati per riduzione di sporocisti possono essere utilizzati con acqua disinfettata che può contenere sporocisti filtrabili.



Avviso

Per ridurre il rischio di perdite d'acqua o allagamenti e per garantire prestazioni ottimali del filtro:

- ▶ Leggere e seguire le istruzioni per l'uso prima dell'installazione e dell'impiego di questo sistema.
- ▶ L'installazione e l'uso DEVONO essere conformi a tutti i codici idraulici statali e locali.
- ▶ Non installare se la pressione dell'acqua supera 120 psi (827 kPa). Se la pressione dell'acqua supera 80 psi (552 kPa), è necessario installare una valvola limitatrice di pressione. In caso di dubbi su come controllare la pressione dell'acqua, contattare un idraulico professionista.
- ▶ Non installare dove possono verificarsi condizioni di colpo d'ariete. Se esistono condizioni di colpo d'ariete è necessario installare un dispositivo di arresto del colpo d'ariete. In caso di dubbi su come controllare tale condizione, contattare un idraulico professionista.
- ▶ Non installare su linee di alimentazione dell'acqua calda. La temperatura massima dell'acqua di esercizio di questo sistema di filtraggio è di 38° C (100° F).
- ▶ Proteggere il filtro dal gelo. Scaricare il filtro quando le temperature scendono sotto i 0,6° C (33° F).
- ▶ Sostituire la cartuccia del filtro monouso ogni sei mesi o prima se si osserva una notevole riduzione della portata d'acqua.
- ▶ La mancata sostituzione della cartuccia del filtro monouso agli intervalli consigliati può comportare una riduzione delle prestazioni del filtro e crepe nell'alloggiamento del filtro, causando perdite d'acqua o allagamenti.
- ▶ Questo sistema è stato testato secondo NSF/ANSI 42, 53, 401 e P473 per la riduzione delle sostanze elencate di seguito. La concentrazione delle sostanze indicate nell'acqua in ingresso nel sistema è stata ridotta a una concentrazione inferiore o uguale al limite consentito per l'acqua in uscita dal sistema, come specificato in NSF/ANSI 42, 53, 401 e P473.

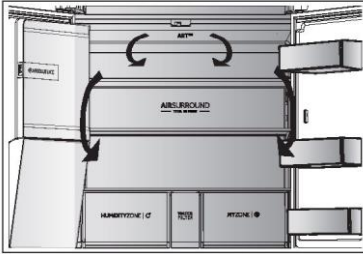

Flusso d'aria multiplo

Il frigorifero è dotato di un sistema con flusso d'aria multiplo e i flussi di aria fresca investono tutti i ripiani. Ciò facilita il mantenimento di una temperatura uniforme per garantire la freschezza degli alimenti per un periodo maggiore.

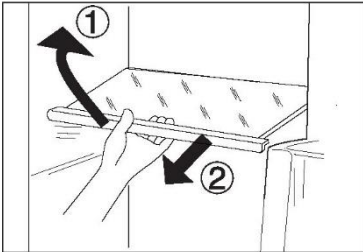

Ripiani regolabili

L'altezza dei ripiani può essere regolata in base alle esigenze.

- 1 Per spostare un ripiano, rimuoverlo sollevandone il bordo anteriore (1) ed estrarlo (2).
- 2 Per reinstallarlo, collocarlo sulle alette su entrambi i lati e spingerlo dentro fino in fondo in modo che la parte posteriore del ripiano sia fissata all'interno delle feritoie laterali

Avviso

Accertarsi che tutte le estremità del ripiano siano a livello.

Cassetto My Zone

In questo comparto il livello di umidità è inferiore al vano frigorifero. Questo cassetto è adatto per conservare cibi freschi, cibi a raffreddamento rapido e frutta e verdura.

MYZONE | 

Cassetto Humidity box

In questo comparto il livello di umidità è attorno al 90%. Viene controllato automaticamente dal sistema ed è adatto alla conservazione di frutta, verdura, insalata ecc.

HUMIDITYZONE | 

Avviso:

- ▶ Non rimuovere il coperchio in plastica all'interno delle due zone, poiché mantiene l'umidità.
- ▶ Si sconsiglia di conservare in questi due cassette frutta sensibile al freddo, come ananas, avocado, banane e pompelmi.
- ▶ Il livello di umidità può essere inferiore al 90% con piccole quantità di verdure, pertanto si preferiscono grandi quantità di verdure.

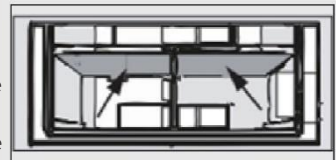

Comparto My Zone XL

L'elettrodomestico è dotato di un comparto My Zone XL. A seconda dello scopo, la temperatura desiderata può essere scelta per grado. La temperatura di impostazione può essere regolata tra -5°C e +5°C:

Portabottiglie/Cassetti incassati nello sportello rimovibili

I cassetti incassati nello sportello possono essere rimossi per pulirli:

Mantenere con le mani entrambi i lati del cassetto incassato, sollevarlo (1) ed estrarlo (2).

Per inserire il cassetto incassato nello sportello, seguire la procedura inversa.

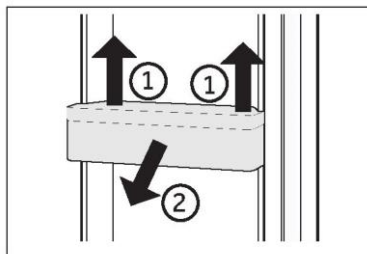

OPZIONALE: spia della temperatura OK

La spia della temperatura OK può essere utilizzata per determinare temperature inferiori a +4°C. Se il segno non indica "OK", ridurre gradualmente la temperatura.

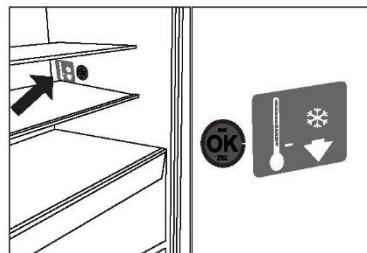

Avviso

Quando l'elettrodomestico viene acceso, il raggiungimento delle temperature corrette potrebbe richiedere fino a 12 ore.

Cassetto My Zone XL estraibile

Per rimuovere il cassetto, estrarlo al massimo (1), sollevarlo e toglierlo (2).

Per inserire il cassetto, seguire la procedura inversa.

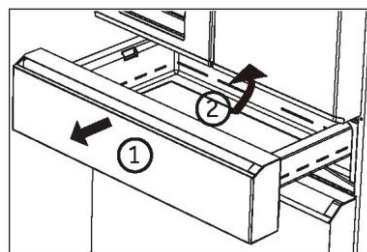

Cassetto rimovibile del congelatore

- 1 Estrarre alla massima estensione il cassetto del congelatore.
- 2 Rimuovere il portabottiglie (A) sullo sportello di congelamento (sul lato destro del portabottiglie è presente una baionetta fissa. Premere la baionetta fissa per estrarre il portabottiglie).
- 3 Sollevare il cassetto (B) fino a separarlo dal blocco di supporto, spingerlo nel congelatore e inclinarlo per estrarlo.

Per inserire il vassoio del congelatore e il cassetto, seguire la procedura inversa.

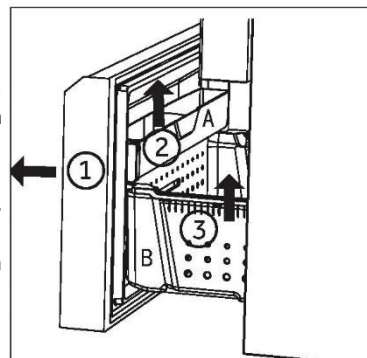

Illuminazione

La luce interna a LED si accende quando si apre lo sportello. Le prestazioni dell'illuminazione non dipendono da altre impostazioni degli elettrodomestici.



Suggerimenti per il risparmio energetico

- ▶ Accertarsi che l'elettrodomestico sia adeguatamente ventilato (v. INSTALLAZIONE).
- ▶ Non installare l'elettrodomestico esposto alla luce diretta del sole o in prossimità di fonti di calore (ad es. stufe o radiatori).
- ▶ Evitare che la temperatura dell'elettrodomestico sia inutilmente bassa. Riducendo la temperatura impostata nell'elettrodomestico, il consumo energetico aumenta.
- ▶ Funzioni come POWER-FREEZE consumano più energia.
- ▶ Attendere che gli alimenti caldi si raffreddino prima di collocarli nell'elettrodomestico.
- ▶ Aprire lo sportello dell'elettrodomestico senza spalancarlo e per il più breve tempo possibile.
- ▶ Per evitare ostruzioni del flusso d'aria, non riempire eccessivamente l'elettrodomestico.
- ▶ Evitare l'ingresso di aria nelle confezioni di alimenti.
- ▶ Mantenere pulite le guarnizioni dello sportello in modo che si chiuda sempre perfettamente.
- ▶ Scongelare gli alimenti surgelati nel vano frigorifero.
- ▶ Per ottimizzare il risparmio energetico, lasciare i cassetti, i contenitori per gli alimenti e i ripiani nelle posizioni di fabbrica e collocare gli alimenti il più possibile distanti tra loro senza ostruire l'uscita del condotto.



AVVERTENZA!

Prima di effettuare la pulizia, staccare la spina di alimentazione dell'elettrodomestico.

Pulizia

Pulire l'elettrodomestico quando è vuoto o contiene pochi alimenti.

Per una corretta manutenzione e per evitare cattivi odori degli alimenti conservati, pulire l'elettrodomestico ogni quattro settimane.



AVVERTENZA!

- ▶ Non pulire l'elettrodomestico con spazzole rigide, spazzole metalliche, detersivi in polvere, benzina, acetato di pentile, acetone e soluzioni organiche simili, soluzioni acide o alcaline. Per la pulizia adoperare un detersivo speciale per frigoriferi per evitare danni.
- ▶ Non spruzzare o schizzare liquidi sull'elettrodomestico durante la pulizia.
- ▶ Per pulire questo elettrodomestico non utilizzare apparecchi a vapore.
- ▶ Non pulire i ripiani di vetro freddi con acqua calda. Un'improvvisa variazione della temperatura può causare la rottura del vetro.
- ▶ Non toccare la superficie interna del comparto congelatore, soprattutto con le mani bagnate, poiché le mani potrebbero congelarsi sulla superficie.
- ▶ Se la temperatura aumenta, controllare lo stato degli alimenti congelati.

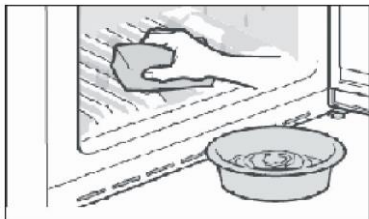

- ▶ Tenere sempre pulita la guarnizione dello sportello.
 - ▶ Pulire l'interno e l'alloggiamento dell'elettrodomestico con una spugna imbevuta di acqua calda e detersivo neutro.
1. Strofinare l'interno e l'esterno del frigorifero (compresa la guarnizione dello sportello, la rastrelliera dello sportello, i ripiani di vetro, i vani ecc.) con un panno morbido o una spugna imbevuta di acqua calda (è possibile aggiungere un detersivo neutro).
 2. In presenza di liquidi versati, rimuovere tutte le parti contaminate, sciacquarle sotto l'acqua corrente, asciugarle e ricollocarle nel frigorifero.
 3. In caso di versamenti di alimenti cremosi (ad es. panna o gelato fuso), rimuovere tutte le parti contaminate, lasciarle un po' di tempo in acqua calda a circa 40 °C, poi sciacquarle sotto l'acqua corrente, asciugarle e ricollocarle nel frigorifero.
 4. Nel caso in cui rimangano intrappolati piccoli oggetti all'interno del frigorifero (tra i ripiani o i cassetti), toglierli con una spazzolina morbida. Se non si riesce a raggiungere l'oggetto, rivolgersi all'assistenza Haier.
 - ▶ Sciacquare e asciugare con un panno morbido.
 - ▶ Non lavare i componenti dell'elettrodomestico in lavastoviglie.
 - ▶ Attendere almeno 5 minuti prima di riavviare l'elettrodomestico, poiché un avvio frequente può danneggiare il compressore.

Sbrinamento

Lo sbrinamento dei vani frigorifero e congelatore avviene automaticamente e non richiede operazioni manuali.

Sostituzione delle lampade a LED



AVVERTENZA!

La lampada a LED deve essere sostituita solo dal produttore o da un tecnico dell'assistenza autorizzato.

La lampada adotta una sorgente luminosa a LED che riduce i consumi energetici e garantisce una lunga durata. In caso di anomalie, rivolgersi all'assistenza clienti. V. ASSISTENZA CLIENTI.

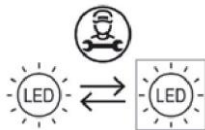

La sorgente luminosa (solo LED) può essere sostituita esclusivamente da un elettricista professionista.

Questo prodotto contiene una fonte luminosa con efficienza energetica di classe G.

Comparto	Tensione	Classe di efficienza energetica	Modello
Lampada posteriore del frigorifero	12 V	G	HFW7918EIMP HFW7918EIMB HFW7918EIMP(UK)
Congelatore	12 V	G	
My Zone XL	12 V	G	
Lampada della maniglia	12 V	G	
Lampada di proiezione	12 V	G	

Inutilizzo per lunghi periodi

Se l'elettrodomestico non verrà adoperato per lunghi periodi e non verrà utilizzata solo la funzione Holiday per il frigorifero:

- ▶ Estrarre gli alimenti.
- ▶ Scollegare il cavo di alimentazione.
- ▶ Pulire l'elettrodomestico come descritto in precedenza.
- ▶ Lasciare aperti gli sportelli per evitare la produzione di cattivi odori all'interno.



Avviso

Spegnere l'elettrodomestico solo se è strettamente necessario.

Spostamento dell'elettrodomestico

- 1 Togliere tutti gli alimenti e staccare la spina dell'elettrodomestico.
- 2 Fissare con nastro adesivo i ripiani e gli altri componenti mobili presenti nel frigorifero e nel congelatore.
- 3 Non inclinare il frigorifero oltre 45°, altrimenti il sistema di refrigerazione potrebbe danneggiarsi.



AVVERTENZA!

- ▶ Non sollevare l'elettrodomestico mantenendolo per le maniglie dello sportello.
- ▶ Non collocare mai l'elettrodomestico orizzontalmente a terra.

Molti problemi possono essere risolti personalmente senza particolari competenze. In caso di problemi, consultare tutte le soluzioni possibili indicate e attenersi alle seguenti istruzioni prima di contattare l'assistenza post-vendita. V. ASSISTENZA CLIENTI.



AVVERTENZA!

- ▶ Prima di effettuare la manutenzione dell'elettrodomestico, spegnerlo e staccare la spina dalla presa di corrente.
- ▶ La manutenzione delle apparecchiature elettriche deve essere effettuata solo da elettricisti qualificati, dal momento che eventuali riparazioni improprie possono causare danni notevoli.
- ▶ Se il cavo di alimentazione è danneggiato, deve essere sostituito unicamente dal produttore, da un tecnico dell'assistenza o da una persona con analogha qualifica per evitare rischi.

Problema	Causa possibile	Soluzione possibile
Il compressore non funziona.	<ul style="list-style-type: none"> • La spina non è collegata alla presa di corrente. • L'elettrodomestico sta effettuando il ciclo di sbrinamento 	<ul style="list-style-type: none"> • Collegare la spina alla presa di corrente. • Ciò è normale per lo sbrinamento automatico
L'elettrodomestico si aziona frequentemente o per un periodo di tempo troppo lungo.	<ul style="list-style-type: none"> • La temperatura interna o esterna è troppo elevata. • L'elettrodomestico è rimasto spento per un certo periodo di tempo. • Uno sportello dell'elettrodomestico non è chiuso ermeticamente. • Lo sportello è stato aperto troppo spesso o troppo a lungo. • L'impostazione della temperatura del comparto congelatore è troppo bassa. • La guarnizione dello sportello è sporca, usurata, danneggiata o inadeguata. • Non è garantita la circolazione dell'aria necessaria. 	<ul style="list-style-type: none"> • In questo caso è normale che l'elettrodomestico rimanga in funzione più a lungo. • Il raffreddamento completo dell'elettrodomestico normalmente richiede 8-12 ore. • Chiudere lo sportello o il cassetto e accertarsi che l'elettrodomestico sia a livello e che gli alimenti o i contenitori non urtino lo sportello. • Non aprire lo sportello o il cassetto troppo spesso. • Scegliere un'impostazione della temperatura più alta fino a quando la temperatura del frigorifero è soddisfacente. Per stabilizzare la temperatura del frigorifero occorrono 24 ore. • Pulire la guarnizione dello sportello o del cassetto o farla sostituire dall'assistenza clienti. • Garantire un'adeguata ventilazione.
L'interno del frigorifero è sporco e/o si sentono cattivi odori.	<ul style="list-style-type: none"> • L'interno del frigorifero deve essere pulito. • In frigorifero vengono conservati alimenti che producono un odore intenso. 	<ul style="list-style-type: none"> • Pulire la parte interna del frigorifero. • Avvolgere completamente gli alimenti.

Problema	Causa possibile	Soluzione possibile
L'elettrodomestico emette suoni anomali.	<ul style="list-style-type: none"> • L'elettrodomestico non è a livello. • L'elettrodomestico urta qualche oggetto vicino. 	<ul style="list-style-type: none"> • Regolare i piedini per collocare l'elettrodomestico a livello. • Rimuovere gli oggetti attorno all'elettrodomestico.
La temperatura nell'elettrodomestico non è sufficientemente bassa.	<ul style="list-style-type: none"> • La temperatura impostata è troppo alta. • Sono stati collocati alimenti troppo caldi. • Sono stati collocati troppi alimenti contemporaneamente. • Gli alimenti sono troppo vicini tra loro. • Uno sportello o un cassetto dell'elettrodomestico non è chiuso bene. • Lo sportello o il cassetto è stato aperto troppo spesso o troppo a lungo. 	<ul style="list-style-type: none"> • Reimpostare la temperatura. • Gli alimenti devono essere sempre raffreddati prima di conservarli. • Non conservare troppi alimenti. • Lasciare spazio tra i vari alimenti per consentire il passaggio del flusso d'aria. • Chiudere lo sportello o il cassetto. • Non aprire lo sportello o il cassetto troppo spesso.
La temperatura nell'elettrodomestico è troppo bassa.	<ul style="list-style-type: none"> • La temperatura impostata è troppo bassa. • La funzione Super-Frz/Super-Cool è attiva o rimane attiva troppo a lungo. 	<ul style="list-style-type: none"> • Reimpostare la temperatura. • Disattivare la funzione Super-Frz/Super-Cool
Formazione di umidità all'interno del vano frigorifero.	<ul style="list-style-type: none"> • Il clima è troppo caldo e troppo umido. • Uno sportello o un cassetto dell'elettrodomestico non è chiuso bene. • Lo sportello o il cassetto è stato aperto troppo spesso o troppo a lungo. • Contenitori per alimenti o liquidi rimasti aperti. 	<ul style="list-style-type: none"> • Aumentare la temperatura. • Chiudere lo sportello o il cassetto. • Non aprire lo sportello o il cassetto troppo spesso. • Lasciare raffreddare gli alimenti caldi a temperatura ambiente e coprire cibi e liquidi.
Accumulo di umidità sul frigorifero sulla superficie esterna o tra gli sportelli e il cassetto.	<ul style="list-style-type: none"> • Il clima è troppo caldo e troppo umido. • Lo sportello non è chiuso ermeticamente. L'aria fredda all'interno dell'elettrodomestico e l'aria calda all'esterno formano condensa. 	<ul style="list-style-type: none"> • Ciò è normale in un clima umido; la situazione cambia quando l'umidità diminuisce. • Accertarsi che lo sportello o il cassetto sia chiuso perfettamente.
Presenza di molto ghiaccio e brina nel vano congelatore.	<ul style="list-style-type: none"> • Gli alimenti non sono stati confezionati adeguatamente. • Uno sportello o un cassetto dell'elettrodomestico non è chiuso bene. • Lo sportello o il cassetto è stato aperto troppo spesso o troppo a lungo. 	<ul style="list-style-type: none"> • Confezionare sempre gli alimenti. • Chiudere lo sportello o il cassetto. • Non aprire lo sportello o il cassetto troppo spesso.

Problema	Causa possibile	Soluzione possibile
	<ul style="list-style-type: none"> Le guarnizioni dello sportello o del cassetto sono sporche, usurate, danneggiate o inadeguate. Qualcosa all'interno impedisce la chiusura corretta dello sportello o del cassetto. 	<ul style="list-style-type: none"> Pulire la guarnizione dello sportello o del cassetto oppure sostituirla. Risistemare i ripiani, i cassetti incassati nello sportello o i contenitori interni per consentire la chiusura dello sportello o del cassetto.
I lati del vano e la striscia dello sportello si riscaldano.	• -	• È normale.
L'elettrodomestico emette suoni anomali.	<ul style="list-style-type: none"> L'elettrodomestico non è a livello. L'elettrodomestico urta qualche oggetto vicino. 	<ul style="list-style-type: none"> Regolare i piedini per collocare l'elettrodomestico a livello. Rimuovere gli oggetti attorno all'elettrodomestico.
Si sente un lieve rumore, simile a quello dell'acqua che scorre.	• -	• È normale.
Viene emesso un allarme acustico.	• Lo sportello del vano frigorifero è aperto.	• Chiudere lo sportello.
Viene emesso un lieve sibilo.	• È in funzione il sistema anticondensa.	• Ciò evita la formazione di condensa ed è normale.
L'illuminazione interna o il sistema di raffreddamento non funziona.	<ul style="list-style-type: none"> La spina non è collegata alla presa di corrente. Problema della fonte di alimentazione. La lampada a LED è fuori uso. 	<ul style="list-style-type: none"> Collegare la spina alla presa di corrente. Controllare l'alimentazione elettrica. Chiamare l'azienda elettrica locale. Chiamare l'assistenza per la sostituzione.
Perdite o gocciolamenti d'acqua dal beccuccio dell'erogatore dell'acqua.	<ul style="list-style-type: none"> Il serbatoio dell'acqua non è installato correttamente Il beccuccio dell'erogatore dell'acqua non è avvitato saldamente al serbatoio. Nell'erogatore dell'acqua non è presente l'O-ring in silicone bianco. 	<ul style="list-style-type: none"> Rimontare il serbatoio dell'acqua nello sportello del frigorifero, accertandosi che sia spinto a fondo nello sportello. L'erogatore dell'acqua è avvitato saldamente al serbatoio dell'acqua. Verificare che l'erogatore dell'acqua sia dotato di un O-ring in silicone bianco all'estremità del serbatoio prima di montare l'erogatore sul serbatoio dell'acqua.

Problema	Causa possibile	Soluzione possibile
La macchina per il ghiaccio automatica non produce ghiaccio o produce una piccola quantità di ghiaccio.	<ul style="list-style-type: none"> • Non collegare il tubo di alimentazione dell'acqua all'elettrodomestico e aprire la valvola di alimentazione. • Il tubo di alimentazione dell'acqua si è piegato. • Di recente è stata erogata una grande quantità di ghiaccio. • Funzione Ice maker non attiva. • Aprire frequentemente lo sportello dell'elettrodomestico. • Lo sportello dell'elettrodomestico non si chiude completamente. 	<ul style="list-style-type: none"> • Collegare il tubo di alimentazione dell'acqua all'elettrodomestico e aprire completamente la valvola di alimentazione. • Raddrizzare il tubo di alimentazione dell'acqua. • Occorrono circa 24 ore per produrre una quantità maggiore di ghiaccio nella macchina automatica. Attendere. • Attivare "Ice on/off". • Se si apre frequentemente lo sportello dell'elettrodomestico, fuoriesce aria fredda, riducendo la velocità di produzione del ghiaccio. Non aprire e chiudere lo sportello dell'elettrodomestico con frequenza. • Chiudere completamente lo sportello dell'elettrodomestico.
Il ghiaccio non viene erogato.	<ul style="list-style-type: none"> • La funzione Cubed o Crushed non è selezionata. • Il percorso del ghiaccio è bloccato. 	<ul style="list-style-type: none"> • Nel pannello di controllo, selezionare le modalità per ghiaccio a cubetti e ghiaccio tritato alternativamente per erogare il ghiaccio. • Controllare il ghiaccio e pulire regolarmente il percorso del ghiaccio.
L'acqua non fuoriesce.	<ul style="list-style-type: none"> • La valvola di alimentazione potrebbe essere chiusa. • Il serbatoio dell'erogatore dell'acqua potrebbe essere vuoto. • Il tubo di alimentazione dell'acqua si è piegato. • Uso di acqua non filtrata. • Filtro dell'acqua intasato o filtro non installato. • L'acqua nel serbatoio è congelata perché i comandi sono impostati su un livello troppo freddo. 	<ul style="list-style-type: none"> • Aprire la valvola di alimentazione dell'acqua. • Riempire il serbatoio dell'erogatore d'acqua. • Raddrizzare il tubo di alimentazione dell'acqua. • Sostituire il filtro dell'acqua in anticipo. • Sostituire il filtro dell'acqua. • Impostare il comando del frigorifero su un'impostazione più calda e attendere 24 ore. Se l'acqua non viene erogata dopo 24 ore, rivolgersi all'assistenza.
Perdite di acqua dall'erogatore.	<ul style="list-style-type: none"> • All'interno del sistema della linea dell'acqua potrebbe essere presente dell'aria che causa lo sgocciolamento dopo l'erogazione. 	<ul style="list-style-type: none"> • Erogare acqua per almeno 3 minuti per rimuovere l'aria dal sistema.
L'acqua ha un sapore strano.	<ul style="list-style-type: none"> • L'acqua purificata o l'acqua fredda non sono state utilizzate per un periodo di tempo prolungato. • Viene utilizzato un filtro scaduto. 	<ul style="list-style-type: none"> • Erogare acqua per almeno 3 minuti. • Sostituire il filtro dell'acqua.

Per contattare l'assistenza tecnica, visitare il nostro sito web: <https://corporate.haier-europe.com/en/> Nella sezione "website", scegliere la marca del prodotto e il paese. Si aprirà il sito web specifico contenente il numero di telefono e il modulo per contattare l'assistenza tecnica.

Interruzione della corrente

In caso di interruzione della corrente, gli alimenti dovrebbero rimanere freddi in maniera sicura per circa 5 ore. Durante un'interruzione prolungata della corrente, soprattutto in estate, attenersi ai suggerimenti seguenti:

- ▶ Limitare al massimo l'apertura dello sportello o del cassetto.
- ▶ In caso di interruzione della corrente, non collocare altri alimenti nell'elettrodomestico.
- ▶ Se viene fornito un preavviso di interruzione della corrente di durata superiore a 5 ore, produrre un po' di ghiaccio e collocarlo nella parte superiore del comparto frigorifero.
- ▶ Dopo l'interruzione della corrente, è indispensabile controllare immediatamente gli alimenti.
- ▶ Siccome la temperatura nel frigorifero aumenta durante un'interruzione della corrente o in caso di altri guasti, il periodo di conservazione e la commestibilità degli alimenti si riducono. Per evitare rischi per la salute, gli alimenti che si scongelano devono essere immediatamente consumati oppure cotti e ricongelati (se possibile).

Funzione di memoria durante un'interruzione di corrente

Al ripristino della corrente, l'elettrodomestico riprende il funzionamento in base alle impostazioni precedenti.

Disimballo



AVVERTENZA!

- ▶ L'elettrodomestico è pesante. Per spostarlo occorrono almeno due persone.
- ▶ Tenere fuori dalla portata dei bambini tutti i materiali di imballaggio e smaltirli nel rispetto dell'ambiente.
- ▶ Estrarre l'elettrodomestico dall'imballo.
- ▶ Togliere tutti i materiali di imballo.

Condizioni ambientali

La temperatura ambiente deve essere sempre compresa tra 10 e 38 °C, poiché può influire sulla temperatura interna dell'elettrodomestico e sui consumi energetici. Non installare l'elettrodomestico vicino ad altri elettrodomestici che emettono calore (forni, frigoriferi) senza isolamento.

Spazio necessario

Spazio minimo quando lo sportello è aperto:

W1=905 mm
 W2=1528 mm
 D1=620 mm
 D2=1024 mm
 D3=1106 mm

D4=1024 mm (sportello S)
 /1118 mm (sportello F)
 D5=100 mm

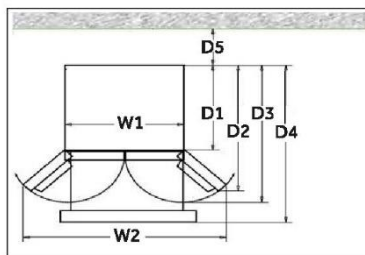

Sezione di ventilazione

Per ottenere una ventilazione sufficiente dell'elettrodomestico per motivi di sicurezza, attenersi alle indicazioni sulle sezioni di ventilazione.

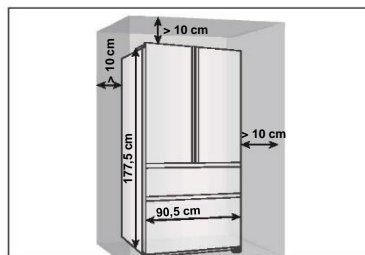

Allineamento dell'elettrodomestico

Installare l'elettrodomestico su una superficie solida e piana.

- 1 Inclinare leggermente il frigorifero all'indietro.
- 2 Regolare i piedini sul livello desiderato.

Accertarsi che la distanza dalla parete lato cerniera sia almeno 10 cm affinché lo sportello possa aprirsi correttamente.

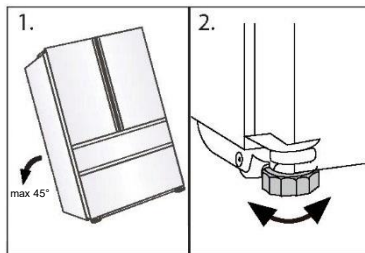

Avviso

Per gli elettrodomestici a libera installazione: questo elettrodomestico non è progettato per l'installazione a incasso.

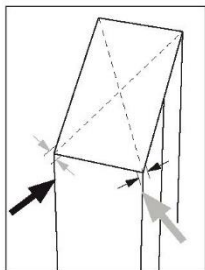

- 3 La stabilità può essere verificata spingendo diagonalmente l'elettrodomestico a destra e a sinistra. Il lieve ondeggiamento deve essere identico in entrambe le direzioni. In caso contrario, il telaio potrebbe deformarsi e le guarnizioni dello sportello potrebbero perdere. Una lieve inclinazione posteriore facilita la chiusura degli sportelli.

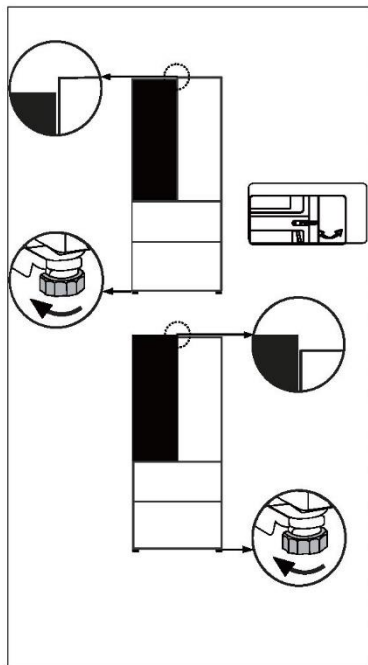

Regolazione precisa degli sportelli

Se gli sportelli sono a livello, attenersi alla procedura seguente:

Utilizzo del piedino regolabile/cerniera regolabile

Ruotare il piedino regolabile o la cerniera regolabile nella direzione indicata dalla freccia per sollevarli o abbassarli. Le cerniere regolabili possono essere regolate con una chiave a brugola da 6 mm.

Contattare il servizio post-vendita se necessario.

i Avviso

Nell'uso futuro del frigorifero, il fenomeno degli sportelli non a livello può verificarsi a causa del peso degli alimenti conservati. Per risolvere il problema, utilizzare i metodi descritti sopra.

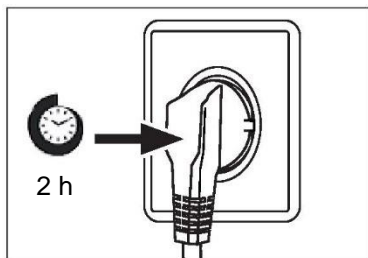

Tempo di attesa

L'olio di lubrificazione esente da manutenzione si trova nella capsula del compressore. Questo olio può percorrere il sistema di tubazioni chiuse durante il trasporto. Prima di collegare l'elettrodomestico all'alimentazione elettrica, attendere almeno 2 ore in modo che l'olio torni nella capsula.

Collegamento elettrico

Prima di ogni collegamento, effettuare i seguenti controlli:

- ▶ La fonte di alimentazione, la presa e i fusibili sono conformi ai dati indicati nella targhetta.
- ▶ La presa di corrente è collegata a terra e non sono utilizzate prese multiple o prolunghe.
- ▶ La spina e la presa di corrente sono compatibili.

Collegare la spina a una presa domestica installata correttamente.



AVVERTENZA!

Per evitare rischi, un cavo di alimentazione danneggiato deve essere sostituito dall'assistenza clienti (v. scheda di garanzia).

Modelli Ice e Water e Automatic Ice

- ▶ Il frigorifero Ice and Water e Automatic Ice deve essere installato da un idraulico qualificato o da un tecnico dell'assistenza addestrato e supportato da Haier poiché un impianto idraulico errato può causare perdite d'acqua.
- ▶ Haier Appliances declina ogni responsabilità per danni (inclusi danni causati dall'acqua) dovuti a un'installazione o un impianto idraulico difettosi.

Avviso

Rimuovere i contenitori dello sportello dalla posizione A e installarli nella posizione B prima del primo utilizzo.

- ▶ Tenendo il bordo anteriore dei contenitori con una mano e fissando il fondo dei contenitori alternativamente nella direzione della freccia 1 con l'altra mano. Dopo che i contenitori sono stati estratti dal corpo dello sportello, ruotare in avanti e verso il basso nella direzione della freccia 2 per estrarlo e installarlo nella posizione B.

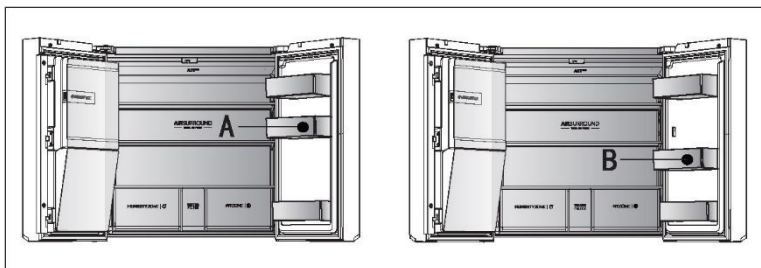
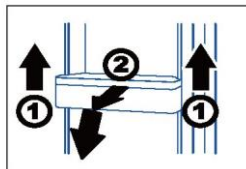

AVVERTENZA!

- ▶ Collegare solo a una fonte di acqua potabile. Il filtro dell'acqua filtra solo le impurità dell'acqua e pulisce e igienizza il ghiaccio. Non è in grado di sterilizzare o distruggere germi o altre sostanze nocive.
- ▶ Se la pressione dell'acqua nel tubo è eccessiva, l'elettrodomestico potrebbe danneggiarsi. Se la pressione dell'acqua nel tubo è superiore a 0,6 MPa, installare un riduttore di pressione.
- ▶ Prima del collegamento, controllare se l'acqua è pulita e limpida.

Specifiche del prodotto secondo il regolamento UE n. 2019/2016

Marchio	Haier
Nome / identificativo del modello	HF7918EIMP HF7918EIMB HF7918EIMP(UK)
Categoria del modello	Frigorifero-congelatore
Classe di efficienza energetica	E
Consumo energetico annuo (kWh/anno)(1)	357
Volume totale (litri)	601
Volume frigorifero (litri)	323
Volume congelatore (litri)	186
Volume vano a temperatura variabile (litri)	80
Volume comparto Zero-Star (litri)	12
Prestazioni (stelle)	✱✱✱
Temperatura degli altri comparti > 14 °C	Non applicabile
Sistema senza formazione di brina	Sì
Capacità di congelamento (kg/24 h)	9
Classe climatica (2)	SN-N-ST
Classe di emissione di rumore ed emissioni acustiche aeree (db(A) re 1pW)	B(35)
Tempo di aumento della temperatura (h)	9
Capacità di produzione del ghiaccio	1,4 kg/24h
Tipo di elettrodomestico	Indipendente
Altro	Con macchina per il ghiaccio nello sportello

Descrizioni:

• Sì

- (1) In base ai risultati del test di conformità agli standard per 24 ore. Il consumo effettivo dipende dall'uso e dalla posizione dell'elettrodomestico.
- (2) Classe climatica SN: questo elettrodomestico è destinato all'uso con temperature ambiente comprese tra +10 °C e +32 °C.
Classe climatica N: questo elettrodomestico è destinato all'uso con temperature ambiente comprese tra +16 °C e +32 °C.
Classe climatica ST: questo elettrodomestico è destinato all'uso con temperature ambiente comprese tra +16 °C e +38 °C.
Classe climatica T: questo elettrodomestico è destinato all'uso con temperature ambiente comprese tra +16 °C e +43 °C.

Dati tecnici supplementari

Tensione / Frequenza	220-240 V- / 50 Hz
Corrente di ingresso (A)	2
Fusibile principale (A)	16
Refrigerante	R600a
Dimensioni (A/L/P in mm)	1775 / 908 / 750

Si consiglia di rivolgersi all'Assistenza Clienti Haier e di utilizzare ricambi originali.
In caso di problemi con l'elettrodomestico, consultare prima la sezione SOLUZIONE DEI PROBLEMI.

Se non si riesce a trovare una soluzione, contattare

- ▶ il rivenditore locale o
- ▶ Lo European Call Service-Center (vedere i numeri di telefono elencati di seguito) o
- ▶ Nell'area Service & Support su www.haier.com è possibile chiedere assistenza
- ▶ e trovare risposta a domande frequenti.

Per contattare l'assistenza, procurarsi i dati seguenti.
Le informazioni si trovano sulla targhetta.

Modello _____

N. di serie _____

Controllare anche la scheda di garanzia fornita con il prodotto.

European Call Service-Center

Paese*	Numero di telefono	Costi
Haier Italy (IT)	199 100 912	
Haier Spain (ES)	902 509 123	
Haier Germany (DE)	0180 5 39 39 99	<ul style="list-style-type: none">• 14 cent/min su linea fissa• max 42 cent/min su linea mobile
Haier Austria (AT)	0820 001 205	<ul style="list-style-type: none">• 14,53 cent/min su linea fissa• max 20 cent/min su altre linee
Haier United Kingdom (UK)	0333 003 8122	
Haier France (FR)	0980 406 409	

* Per altri paesi, fare riferimento al sito www.haier.com

Haier Europe Trading S.r.l

Filiale Regno Unito

Westgate House, Westgate, Ealing

London, W5 1YY

*Durata della garanzia dell'elettrodomestico:

Garanzia minima: 2 anni per i paesi UE, 3 anni per la Turchia, 1 anno per il Regno Unito, 1 anno per la Russia, 3 anni per la Svezia, 2 anni per la Serbia, 5 anni per la Norvegia, 1 anno per il Marocco, 6 mesi per l'Algeria; per la Tunisia non è obbligatoria alcuna garanzia legale.

*Periodo di disponibilità dei pezzi di ricambio per la riparazione dell'elettrodomestico:

Termostati, sensori di temperatura, circuiti stampati e lampade rimangono disponibili per almeno sette anni dopo l'immissione sul mercato dell'ultima unità del modello. Maniglie e cerniere degli sportelli, vassoi e cestelli rimangono disponibili per almeno di sette anni e le guarnizioni degli sportelli per almeno dieci anni dopo l'immissione sul mercato dell'ultima unità del modello.

*Per ulteriori informazioni sul prodotto, consultare <https://eprel.ec.europa.eu/> o effettuare una scansione del codice QR apposto sull'etichetta fornita con l'elettrodomestico.

2022 Versione A

Haier

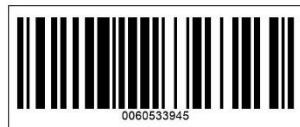



Gebruikershandleiding

Koelvriescombinatie

HFW7918EIMP

HFW7918EIMB

HFW7918EIMP(VK)

NL

Haier

Bedankt voor de aankoop van dit Haier-product.

Lees deze instructies zorgvuldig door voordat u dit apparaat gebruikt. De instructies bevatten belangrijke informatie die u helpt het beste uit het apparaat te halen en veilige en correcte installatie, gebruik en onderhoud te waarborgen.

Bewaar deze handleiding op een handige plaats zodat u hem altijd kunt raadplegen voor een veilig en correct gebruik van het apparaat.

Als u het apparaat verkoopt, weggeeft of achterlaat wanneer u verhuist, zorg er dan voor dat u deze handleiding ook overdraagt, zodat de nieuwe eigenaar het apparaat en de veiligheidswaarschuwingen kan leren kennen.

Verklaring van symbolen



Waarschuwing – Belangrijke veiligheidsinformatie



Algemene informatie en tips



Milieu-informatie

Verwijdering

Help het milieu en de menselijke gezondheid te beschermen. Doe de verpakking in de daarvoor bestemde containers om deze te recyclen. Help het afval van elektrische en elektronische apparaten te recyclen. Gooi apparaten met dit symbool niet weg bij het huisvuil. Lever het product in bij uw plaatselijke recyclingfaciliteit of neem contact op met uw gemeentekantoor.



WAARSCHUWING!

Gevaar voor letsel of verstikking!

Koelmiddelen en gassen moeten professioneel worden verwijderd. Controleer of de leidingen van het koelmiddelcircuit niet zijn beschadigd voordat ze op de juiste manier worden afgevoerd. Koppel het apparaat los van de stroomvoorziening. Knip het netsnoer af en gooi het weg. Verwijder de bakken en laden en de deurvergrendeling en -afdichtingen, om te voorkomen dat kinderen en huisdieren in het apparaat worden opgesloten.

Veiligheidsinformatie.....	4
Productbeschrijving.....	10
Bedieningspaneel.....	11
Gebruik.....	12
Apparatuur.....	30
Onderhoud en reiniging.....	33
Problemen oplossen.....	35
Installatie.....	40
Technische gegevens.....	44
Klantenservice.....	46

Accessoires

Controleer de accessoires en literatuur in overeenstemming met deze lijst:



Waterleiding

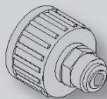

Wateraansluiting



Energie label



Garantiekaart



Gebruikers-
handleiding
'OK'-sticker
Gebruikers-
handleiding

Lees voordat u het apparaat voor het eerst inschakelt de volgende veiligheidstips:



WAARSCHUWING!

Vóór het eerste gebruik

- ▶ Controleer of er geen transportschade is.
- ▶ Verwijder alle verpakkingsmaterialen en houd ze buiten het bereik van kinderen.
- ▶ Wacht ten minste twee uur voordat u het apparaat installeert, om er zeker van te zijn dat het koelmiddelcircuit volledig werkt.
- ▶ Verplaats het apparaat altijd met ten minste twee personen, het is namelijk zwaar.

Installatie

- ▶ Het apparaat moet op een goed geventileerde plaats worden geplaatst. Zorg voor een ruimte van ten minste 10 cm boven en rond het apparaat.
- ▶ Plaats het apparaat nooit in een vochtige ruimte of op een plaats waar het met water kan worden bespat. Reinig en droog waterspatten en vlekken met een zachte, schone doek.
- ▶ Installeer het apparaat niet in direct zonlicht of in de buurt van warmtebronnen (bijv. kachels, verwarmingstoestellen).
- ▶ Installeer het apparaat waterpas op een plaats die geschikt is voor de grootte en het gebruik ervan.
- ▶ **WAARSCHUWING:** Zorg ervoor dat de ventilatieopeningen in het apparaat of in de ingebouwde constructie open blijven.
- ▶ Controleer of de elektrische informatie op het typeplaatje overeenkomt met de stroomvoorziening. Als dat niet het geval is, neem dan contact op met een elektricien.
- ▶ Het apparaat wordt gebruikt met een voeding van 220–240 VAC/50 Hz. Abnormale spanningsschommelingen kunnen ertoe leiden dat het apparaat niet start of dat de temperatuurregeling of de compressor beschadigd raakt of dat er tijdens het gebruik een abnormaal geluid optreedt. In dat geval moet er een automatische regelaar worden gemonteerd.
- ▶ Gebruik geen stekkerdozen en verlengkabels.
- ▶ **WAARSCHUWING:** Plaats niet meerdere draagbare stopcontacten of draagbare voedingen op de achterkant van het apparaat.
- ▶ **WAARSCHUWING:** Zorg er bij het neerzetten van het apparaat voor dat het netsnoer niet bekneld of beschadigd raakt.
- ▶ Ga niet op de stroomkabel staan.
- ▶ Gebruik een apart geaard stopcontact voor de stroomvoorziening, dat gemakkelijk toegankelijk is. Het apparaat moet geaard zijn.

**WAARSCHUWING!**

▶ Alleen voor Groot-Brittannië: Het netsnoer van het apparaat is voorzien van een 3-aderige (geaarde) stekker die past op een standaard 3-aderig (geaard) stopcontact. De derde pin (aarding) mag nooit worden afgesneden of gedemonteerd. Nadat het apparaat is geïnstalleerd, moet de stekker bereikbaar zijn.

▶ **WAARSCHUWING:** Beschadig het koelcircuit niet.

Dagelijks gebruik

▶ Dit apparaat mag worden gebruikt door kinderen vanaf 8 jaar en door personen met verminderde lichamelijke, zintuiglijke of geestelijke vermogens of met een gebrek aan kennis en ervaring, mits zij onder toezicht worden gehouden of instructies hebben gekregen om het apparaat veilig te kunnen gebruiken en de gevaren begrijpen die ermee gepaard gaan.

▶ Kinderen mogen niet met het apparaat spelen.

▶ Kinderen van 3 tot 8 jaar mogen wel koelapparatuur inladen en uitladen, maar niet reinigen en installeren.

▶ Houd kinderen onder de 3 jaar uit de buurt van het apparaat, tenzij ze voortdurend onder toezicht staan.

▶ Het schoonmaken en het onderhoud mag niet door kinderen worden uitgevoerd als er geen toezicht is.

▶ Het apparaat moet zo worden geplaatst dat de stekker bereikbaar is.

▶ Als er koolgas of ander brandbaar gas in de buurt van het apparaat lekt, moet u het ventiel van het lekkende gas sluiten, de deuren en ramen openen en mag u de stekker van de koelvriescombinatie of een ander apparaat niet uit het stopcontact halen.

▶ Let op, het apparaat is ingesteld om te werken bij het specifieke omgevingstemperatuurbereik van 10 tot 38°C. Het apparaat kan gedurende lange tijd bij een temperatuur boven of onder het aangegeven bereik niet goed werken.

▶ Plaats geen onstabiele voorwerpen (zware voorwerpen, containers gevuld met water) boven op de koelvriescombinatie, om persoonlijk letsel door vallen of elektrische schokken door contact met water te voorkomen.

▶ Trek niet aan de deurschappen. De deur kan scheefgetrokken worden, het flessenrek kan eruit worden getrokken, of het apparaat kan omvallen.

▶ Open en sluit de deur alleen met de handgrepen. De ruimte tussen de deur en de kast is zeer smal. Steek uw handen niet in deze ruimtes, om te voorkomen dat uw vingers bekneld raken. Open of sluit de deuren van de koelvriescombinatie alleen als er geen kinderen zijn die zich binnen het bewegingsbereik van de deur bevinden.



WAARSCHUWING!

- ▶ Volg de volgende instructies om besmetting van voedsel te voorkomen:
- ▶ - Het langere tijd open houden van de deur kan leiden tot een aanzienlijke verhoging van de temperatuur in de compartimenten van het apparaat.
- ▶ - Reinig oppervlakken die in contact kunnen komen met voedsel en toegankelijke afvoersystemen regelmatig.
- ▶ - Maak waterreservoirs schoon als ze 48 uur niet zijn gebruikt; spoel het watersysteem dat is aangesloten op een watertoevoer als er gedurende 5 dagen geen water is getapt.
- ▶ - Bewaar rauw vlees en rauwe vis in geschikte bakken in de koelkast, zodat ze niet in contact komen met ander voedsel of daarop druppen.
- ▶ - Vriezercompartimenten met twee sterren zijn geschikt voor het bewaren van diepgevroren levensmiddelen, het bewaren of maken van ijs en het maken van ijsblokjes.
- ▶ - Compartimenten met één ster, twee sterren en drie sterren zijn niet geschikt voor het invriezen van vers voedsel.
- ▶ - Als het koelapparaat langere tijd leeg wordt gelaten, moet u het uitschakelen, ontdooien, reinigen en drogen en de deur openzetten om te voorkomen dat er zich in het apparaat schimmel ontwikkelt.
- ▶ Bewaar bier en dranken of andere vloeistoffen in flessen of blikjes (met uitzondering van sterke drank), met name koolzuurhoudende dranken, nooit in de vriezer, omdat deze tijdens het invriezen barsten.
- ▶ Sla geen explosieve stoffen, zoals spuitbussen met een brandbaar drijfgas, op in dit apparaat.
- ▶ Bewaar geen geneesmiddelen, bacteriën of chemische middelen in het apparaat. Dit is een huishoudelijk apparaat. Het wordt niet aanbevolen om materialen op te slaan die strikte temperaturen vereisen.
- ▶ Controleer de staat van het voedsel als er sprake van opwarming is geweest in de vriezer.
- ▶ Stel de temperatuur in het koelkastgedeelte niet onnodig laag in. Bij een hoge instelling kunnen temperaturen onder nul optreden. Let op: Flessen kunnen barsten
- ▶ Raak geen bevroren producten aan met natte handen (draag handschoenen). Eet vooral ijsjes niet onmiddellijk na verwijdering uit het vriezergedeelte op. Er bestaat het risico op bevroering of vriesblaren. Eerste hulp: houd onmiddellijk onder de koude kraan. Niet lostrekken!
- ▶ Raak het binnenoppervlak van het vriezergedeelte niet aan wanneer het in werking is, vooral niet met natte handen, omdat uw handen aan het oppervlak vast kunnen vriezen.

**WAARSCHUWING!**

- ▶ Haal de stekker van het apparaat uit het stopcontact wanneer er een stroomonderbreking optreedt of voordat u het schoonmaakt. Laat het apparaat minstens 7 minuten rusten voordat u het opnieuw opstart, omdat vaak starten de compressor kan beschadigen.
- ▶ **WAARSCHUWING:** Gebruik geen elektrische apparaten in de bewaar-ruimten voor levensmiddelen van het apparaat, tenzij deze van het type zijn dat door de fabrikant wordt aanbevolen.

Onderhoud/reiniging

- ▶ Zorg ervoor dat kinderen onder toezicht staan als ze schoonmaak en onderhoud uitvoeren.
- ▶ Haal de stekker van het apparaat uit het stopcontact voordat u routineonderhoud uitvoert. Laat het apparaat minstens 5 minuten rusten voordat u het opnieuw opstart, omdat vaak starten de compressor kan beschadigen.
- ▶ Houd de stekker vast, niet het snoer, wanneer u de stekker uit het stopcontact haalt.
- ▶ Reinig het apparaat niet met harde borstels, draadborstels, waspoeder, benzine, amylacetaat, aceton en soortgelijke organische oplossingen, zure of alkalische oplossingen. Reinig het apparaat met een speciaal reinigingsmiddel voor koelkasten/vriezers om schade te voorkomen. U kunt eventueel ook een oplossing van warm water en zuiveringszout gebruiken – ongeveer een eetlepel zuiveringszout per liter water. Spoel grondig af met water en veeg droog. Gebruik geen schoonmaakpoeder of andere schurende middelen. Was verwijderbare onderdelen niet in een vaatwasser.
- ▶ Schraap vorst en ijs niet af met scherpe voorwerpen. Gebruik geen sprays, elektrische verwarmingstoestellen zoals haardrogers, stoomreinigers of andere warmtebronnen om schade aan de kunststof onderdelen te voorkomen.
- ▶ **WAARSCHUWING:** Gebruik geen mechanische apparaten of andere middelen om het ontdooien te versnellen, behalve als deze door de fabrikant worden aanbevolen.
- ▶ Als het netsnoer beschadigd is, moet het worden vervangen door de fabrikant, diens servicevertegenwoordiger of vergelijkbaar gekwalificeerde personen om gevaar te voorkomen.
- ▶ Probeer het apparaat niet zelf te repareren, te demonteren of te wijzigen. In geval van reparatie kunt u contact opnemen met onze klantenservice.
- ▶ Als de lampen zijn beschadigd, moeten deze worden vervangen door de fabrikant, diens servicevertegenwoordiger of vergelijkbaar gekwalificeerde personen om gevaar te voorkomen.



WAARSCHUWING!

- ▶ Verwijder het stof aan de achterkant van het toestel ten minste eenmaal per jaar om brandgevaar en een verhoogd energieverbruik te voorkomen.
- ▶ Spuit niet op het apparaat en spoel het niet af tijdens het reinigen.
- ▶ Gebruik geen waterstraal of stoom om het apparaat schoon te maken.
- ▶ Reinig de koude glazen planken of deuren niet met heet water. Door plotselinge temperatuurveranderingen kan het glas breken.
- ▶ Als u het apparaat voor langere tijd buiten gebruik laat, laat het dan open staan om te voorkomen dat er binnenin onaangename geuren ontstaan.

Informatie over koelgas



WAARSCHUWING!

Het apparaat bevat het brandbare koelmiddel ISOBUTAAN (R600a). Controleer of het koelcircuit tijdens transport of installatie niet is beschadigd. Lekkend koelmiddel kan oogletsel veroorzaken of ontbranden. Als er schade is opgetreden, weghouden van open vuurbronnen, de kamer grondig ventileren, de stekker van het apparaat of enig ander apparaat niet in het stopcontact steken of eruit halen. Informeer de klantenservice.

Als de ogen in contact komen met het koelmiddel, spoel het dan onmiddellijk onder stromend water af en bel onmiddellijk de oogspecialist.

WAARSCHUWING: Het koelsysteem staat onder hoge druk. Wijzig er niets aan. Aangezien er brandbare koelmiddelen worden gebruikt, moet u het apparaat volgens de aanwijzingen installeren, verplaatsen en onderhouden en moet u contact opnemen met de professionele vertegenwoordiger of onze klantenservice om het apparaat te verwijderen.



WAARSCHUWING!

Let op de volgende waarschuwing voor koelkasten met ijswaterfunctie: Voor apparaten die niet zijn bedoeld om op de waterleiding te worden aangesloten:

WAARSCHUWING: vul alleen met drinkwater.

Voor apparaten die zijn bedoeld om op de waterleiding te worden aangesloten:

WAARSCHUWING: alleen aansluiting op de drinkwatervoorziening.

Raadpleeg de gebruikershandleiding als u het watersysteem wilt reinigen.

Mocht u vragen hebben, neem dan contact op met de klantenservice.

Beoogd gebruik

Dit apparaat is bedoeld voor het koelen en invriezen van voedsel. Het is uitsluitend ontworpen voor gebruik in huishoudelijke en soortgelijke toepassingen, zoals personeelskeukens in winkels, kantoren en andere werkomgevingen; op boerderijen en door gasten in hotels, motels en andere woonomgevingen, maar ook in bed and breakfasts en bij cateringbedrijven. Het is niet bedoeld voor commercieel of industrieel gebruik. Wijzigingen of aanpassingen aan het apparaat zijn niet toegestaan. Onbedoeld gebruik kan risico's en verlies van garantieclaims veroorzaken.

Normen en richtlijnen **CE** en **UKCA**

Dit product voldoet aan de eisen van alle toepasselijke EG-richtlijnen met de bijbehorende geharmoniseerde normen en normen van het VK die voorzien in een CE- en UKCA-markering.



VOORZICHTIG!

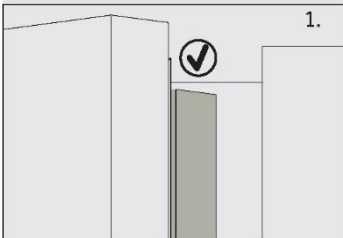

Bij het sluiten van de deur moet de verticale deurstrip op de linkerdeur van de koelkast naar binnen gebogen zijn (1).

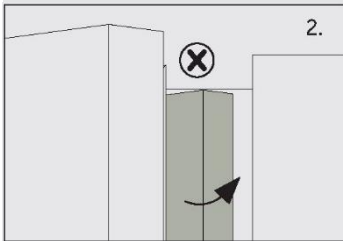

Als u de linkerdeur probeert te sluiten en de verticale deurstrip is niet gebogen (2), dan moet u hem eerst buigen, anders raakt de deurstrip de bevestigingsas of de rechterdeur. Hierdoor zal er schade aan de deurstrip of lekkage optreden.

In het frame zit een verwarmingsdraad. De temperatuur van het oppervlak zal wat stijgen, wat normaal is en de werking van het apparaat niet beïnvloedt.

Let op

Door technische wijzigingen en verschillende modellen kunnen sommige afbeeldingen in deze handleiding afwijken van uw model.

Model (HFW7918EIMP/HFW7918EIMB/HFW7918EIMP(VK)) (Met ijsmaker in de deur)

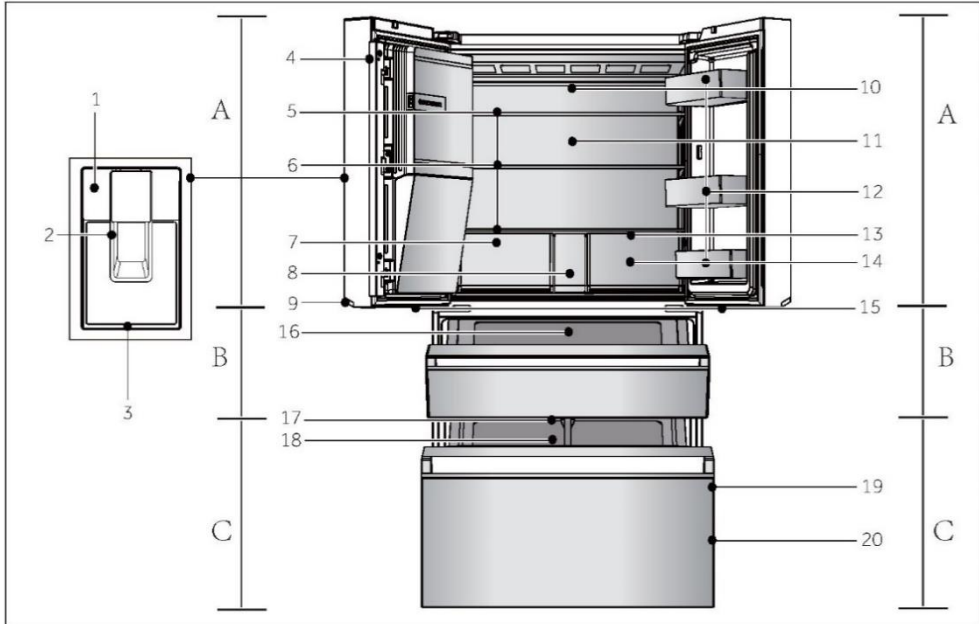

A: Koelkastgedeelte

1. Bedieningspaneel
2. Dispenserplaat
3. Druppelbak
4. Verticale balk
5. Automatische ijsmaker
6. Glazen planken
7. Humidity zone-lade
8. Deksel waterfilter
9. Handgreeplamp
10. Luchtkanaal en sensor (achter paneel)
11. Achterwandverlichting
12. Deurrek
13. Luchtkanaal (achter lades)

14. My Zone-lade
15. My Zone XL-lamp

B: My Zone XL-compartment

16. My Zone XL-lade

C: Vriezergedeelte

17. Vriezerlamp
18. Schuifplateau
19. Deurrek
20. Vriezerlade

Bedieningspaneel (HF7918EIMP/HF7918EIMB/HF7918EIMP(VK))

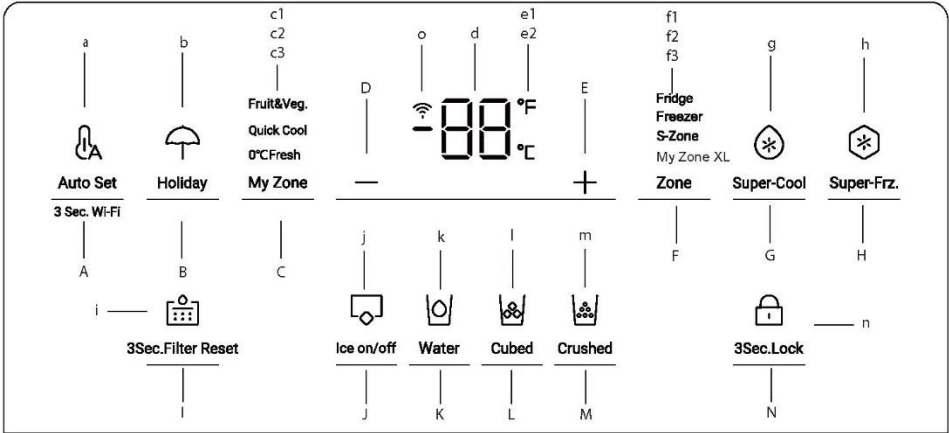

Toetsen:

- A Keuzetoets Auto Set-modus Instelling 3 Sec. Wi-Fi
- B Keuzetoets Holiday-modus
- C Keuzetoets My Zone-lade
- D Temperatuurinsteltoets '-'
- E Temperatuurinsteltoets '+'
- F Keuzetoets zone
- G Keuzetoets Super-Cool
- H Keuzetoets Super-Freeze
- I Keuzetoets Filter Reset-functie
- J Keuzetoets IJsmakermodus
- K Keuzetoets Waterinlaatfunctie
- L Keuzetoets IJsblokjesfunctie
- M Keuzetoets IJsschilferfunctie
- N Keuzetoets paneelvergrendeling

Indicatoren:

- a Auto Set-modus
- b Holiday-modus
- c1 Fruit & Vegetable-modus
- c2 Quick Cool-modus
- c3 0°C Fresh-modus
- d Temperatuurweergave
- e1 Graden Fahrenheit
- e2 Graden Celsius
- f1 Koelkastindicator
- f2 Vriezerindicator
- f3 S-Zone (My Zone XL)-indicator
- g Super-Cool-functie
- h Super-Freeze-functie
- i Filterresetfunctie
- j IJsmakermodus
- k Waterinlaatfunctie
- l IJsblokjesfunctie
- m IJsschilferfunctie
- n Paneelvergrendeling
- o Wififunctie

Sensortoetsen

De toetsen op het bedieningspaneel zijn sensortoetsen, die al reageren als ze licht met de vinger worden aangeraakt.

Het apparaat in-/uitschakelen

Het apparaat werkt zodra het op de voeding is aangesloten.

Wanneer de koelkast voor de eerste keer wordt ingeschakeld, licht de indicator 'd' (Temperatuurweergave) op. De koelkasttemperatuur, de S-Zone-temperatuur en de vriezertemperatuur worden automatisch ingesteld op respectievelijk 5°C, 5°C en -18°C. Mogelijk is de paneelvergrendeling actief.



Let op

Wanneer het apparaat wordt ingeschakeld nadat de stekker uit het stopcontact is gehaald, kan het tot wel 12 uren duren voordat de juiste temperaturen zijn bereikt.

Leeg het apparaat voordat u het uitschakelt. Trek het netsnoer uit het stopcontact om het apparaat uit te schakelen.

Paneel vergrendelen/ontgrendelen

- ▶ Automatische vergrendeling: Wanneer de koelkastdeur, vriezerdeur en S-Zone-deur gesloten zijn en er binnen 30 seconden geen toetsbediening is, gaat het display automatisch uit en wordt het vergrendeld.

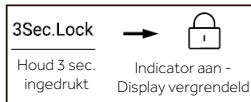

- ▶ Handmatige vergrendeling: Wanneer het display is ontgrendeld, drukt u op de toets 'N' (keuzetoets paneelvergrendeling) en houdt u deze 3 seconden ingedrukt. De zoemer klinkt eenmaal, de indicator 'n' (paneelvergrendeling) gaat branden en het display is vergrendeld.

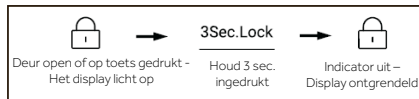

De temperatuur aanpassen

De binnentemperaturen worden beïnvloed door de volgende factoren:

- ▶ Omgevingstemperatuur
- ▶ Frequentie van het openen van de deur
- ▶ Hoeveelheid opgeslagen voedsel
- ▶ Installatie van het apparaat

De koelkasttemperatuur aanpassen

1. Wanneer het scherm is ontgrendeld, drukt u op de toets 'F' (keuzetoets zone). De zoemer klinkt eenmaal, de indicator 'f1' (koelkastindicator) knippert en dan verschijnt de temperatuurinstelmodus van de koelkast.
2. Druk herhaaldelijk op de toets 'D' (temperatuurinsteltoets '-'), elke keer klinkt de zoemer eenmaal en wordt de ingestelde temperatuur van de koelkast verlaagd met 1 graad. De koelkasttemperatuur wordt weergegeven in de volgorde van '9°C -> 8°C -> 7°C -> 6°C -> 5°C -> 4°C -> 3°C -> 2°C -> 1°C'.

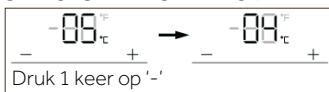

3. Druk herhaaldelijk op de toets 'E' (temperatuurinsteltoets '+'), elke keer klinkt de zoemer eenmaal en wordt de ingestelde temperatuur van de koelkast verhoogd met 1 graad. De koelkasttemperatuur wordt weergegeven in de volgorde van '1°C -> 2°C -> 3°C -> 4°C -> 5°C -> 6°C -> 7°C -> 8°C -> 9°C'.

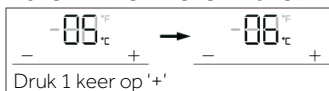

Let op

Na het instellen van de temperatuur, als er binnen 5 seconden geen handeling plaatsvindt, wordt het systeem automatisch bepaald en de ingestelde temperatuur opgeslagen.

De vriezertemperatuur aanpassen

1. Wanneer het scherm is ontgrendeld, drukt u op de toets 'F' (keuzetoets zone). De zoemer klinkt eenmaal, de indicator 'f2' (vriezerindicator) knippert en dan verschijnt de temperatuurinstelmodus van de vriezer.
2. Druk herhaaldelijk op de toets 'D' (temperatuurinsteltoets '-'), elke keer klinkt de zoemer eenmaal en wordt de ingestelde temperatuur van de vriezer verlaagd met 1 graad. De vriezertemperatuur wordt weergegeven in de volgorde van '-14°C -> -15°C -> -16°C -> -17°C -> -18°C -> -19°C -> -20°C -> -21°C -> -22°C -> -23°C -> -24°C'.

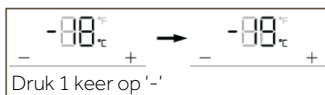

3. Druk herhaaldelijk op de toets 'E' (temperatuurinsteltoets '+'), elke keer klinkt de zoemer eenmaal en wordt de ingestelde temperatuur van de vriezer verhoogd met 1 graad. De vriezertemperatuur wordt weergegeven in de volgorde van '-24°C -> -23°C -> -22°C -> -21°C -> -20°C -> -19°C -> -18°C -> -17°C -> -16°C -> -15°C -> -14°C'.

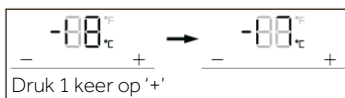

i Let op

Na het instellen van de temperatuur, als er binnen 5 seconden geen handeling plaatsvindt, wordt het systeem automatisch bepaald en de ingestelde temperatuur opgeslagen.

De temperatuur voor My Zone XL (S-Zone) aanpassen

Wanneer het scherm is ontgrendeld, drukt u op de toets 'F' (keuzetoets zone). De zoemer klinkt eenmaal, de indicator 'f3' (S-Zone-indicator) knippert en dan verschijnt de temperatuurinstelmodus van de S-Zone.

1. Druk herhaaldelijk op de toets 'D' (temperatuurinsteltoets '-'), elke keer klinkt de zoemer eenmaal en wordt de ingestelde temperatuur van de S-Zone verlaagd met 1 graad. De S-Zone-temperatuur wordt weergegeven in de volgorde van '5°C ->4°C ->3°C->2°C ->1°C ->0°C ->-1°C ->-2°C->-3°C->-4°C ->-5°C'.

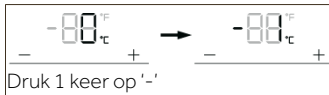

2. Druk herhaaldelijk op de toets 'E' (temperatuurinsteltoets '+'), elke keer klinkt de zoemer eenmaal en wordt de ingestelde temperatuur van de S-Zone verhoogd met 1 graad. De S-Zone-temperatuur wordt weergegeven in de volgorde van '-5°C ->-4°C ->-3°C ->-2°C ->-1°C ->0°C->1°C ->2°C ->3°C ->4°C ->5°C'.

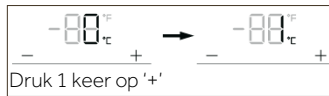

i Let op

Na het instellen van de temperatuur, als er binnen 5 seconden geen handeling plaatsvindt, wordt het systeem automatisch bepaald en de ingestelde temperatuur opgeslagen.

Super-Cool-functie

1. Wanneer het display is ontgrendeld, drukt u op de toets 'G' (keuzetoets Super-Cool). De zoemer klinkt eenmaal, de indicator 'g' (Super-Cool-functie) gaat branden en de Super-Cool-functie wordt ingeschakeld.
2. Wanneer de indicator 'g' (Super-Cool-functie) brandt, drukt u op de toets 'G' (Keuzetoets Super-Cool). De zoemer klinkt eenmaal, de indicator 'g' (Super-Cool-functie) gaat uit en de Super-Cool-functie wordt uitgeschakeld.
3. Nadat de Super-Cool-functie is ingeschakeld, schakelt de koelkast automatisch de functie uit wanneer deze meer dan 4 uur aan heeft gestaan. Als u de functie handmatig wilt verlaten, kunt u op de toets 'G' (keuzetoets Super-Cool) drukken om hem uit te schakelen.



Let op

In de Super-Cool-toestand kan de koelkasttemperatuur niet worden aangepast. Als de toets 'D' (temperatuurinsteltoets '-') of toets 'E' (temperatuurinsteltoets '+') wordt ingedrukt om de temperatuur van de koelkast aan te passen, knippert de indicator 'g' (Super-Cool-functie) met een snel geluid om aan te geven dat deze handeling niet kan worden uitgevoerd. In de Super-Cool-functie kan de Auto-Set-functie niet tegelijkertijd worden ingeschakeld vanwege verschillende bedieningsmodi. Wanneer u een functie kiest die in strijd is met een andere functie, zal de oorspronkelijke functie automatisch worden verlaten. Deze koelkast heeft een menselijke sensorfunctie. Het bedieningspaneel, de handgreep-lamp en de projectielamp gaan automatisch branden als een gebruiker de koelkast nadert. Houd in ontgrendelde toestand de toets 'G' (keuzetoets Super-Cool-modus) 3 seconden ingedrukt. De zoemer klinkt eenmaal, waarna de menselijke sensorfunctie wordt uitgeschakeld. De menselijke sensorfunctie kan met dezelfde handeling ook worden ingeschakeld.

De Super-Freeze-functie (Super-Frz)

1. Wanneer het display is ontgrendeld, drukt u op de toets 'H' (keuzetoets Super-Freeze). De zoemer klinkt eenmaal, de indicator 'h' (Super-Freeze-functie) gaat branden en de Super-Freeze-functie wordt ingeschakeld.
2. Wanneer de indicator 'h' (Super-Freeze-functie) brandt, drukt u op de toets 'H' (keuzetoets Super-Freeze). De zoemer klinkt eenmaal, de indicator 'h' (Super-Freeze-functie) gaat uit en de Super-Freeze-functie wordt uitgeschakeld.
3. Nadat de Super-Freeze-functie is ingeschakeld, schakelt de koelkast automatisch de functie uit wanneer deze meer dan 50 uur aan heeft gestaan. Als u de functie handmatig wilt verlaten, kunt u op de toets 'H' (keuzetoets Super-Freeze) drukken om hem uit te schakelen.

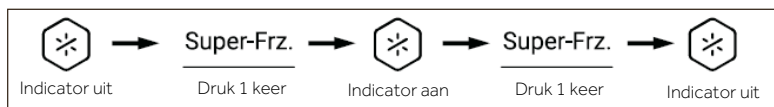

Let op

In de Super-Freeze-toestand kan de vriezertemperatuur niet worden aangepast. Als de toets 'D' (temperatuurinsteltoets '-') of toets 'E' (temperatuurinsteltoets '+') wordt ingedrukt om de temperatuur van de vriezer aan te passen, knippert de indicator 'h' (Super-Freeze-functie) met een snel geluid om aan te geven dat deze handeling niet kan worden uitgevoerd. De Super-Freeze-functie is ontworpen om de voedingswaarden van bevroren voedsel te behouden; voedsel wordt in de kortste tijd ingevroren. Als grote hoeveelheden voedsel in één keer moeten worden ingevroren, moet de Super-Freeze-functie ondertussen 24 uur van tevoren in worden gesteld, zodat de vriezer een lage temperatuur heeft en de producten erin kunnen. Op dat moment is de vriessnelheid van de vriezer verbeterd, kan voedsel snel worden ingevroren, worden de voedingswaarden van het voedsel effectief behouden en wordt de opslag heel handig.

In de Super-Freeze-functie kan de Auto Set-functie niet tegelijkertijd worden ingeschakeld vanwege verschillende bedieningsmodi. Wanneer u een functie kiest die in strijd is met een andere functie, zal de oorspronkelijke functie automatisch worden verlaten.

De Auto Set-modus (Automatische instelmodus)

1. Wanneer het display is ontgrendeld, drukt u op de toets 'A' (keuzetoets Auto Set-modus). De zoemer klinkt eenmaal, de indicator 'a' (Auto Set-modus) gaat branden en de Auto Set-functie wordt ingeschakeld.
2. Wanneer de indicator 'a' (Auto Set-modus) brandt, drukt u op de toets 'A' (keuzetoets Auto Set-modus). De zoemer klinkt eenmaal, de indicator 'a' (Auto Set-modus) gaat uit en de Auto Set-functie wordt uitgeschakeld.

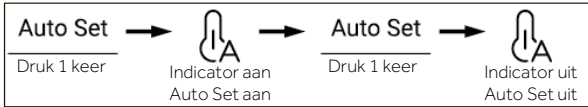

i Let op

In de Auto Set-modus kan de koelkast- of vriestemperatuur niet worden aangepast. Als de toets 'D' (temperatuurinsteltoets '-') of toets 'E' (temperatuurinsteltoets '+') wordt ingedrukt om de temperatuur van de koelkast of vriezer aan te passen, knippert de indicator 'a' (Auto Set-modus) met een snel geluid om aan te geven dat deze handeling niet kan worden uitgevoerd.

Als in de Auto Set-modus de functie 'Super-Cool' of 'Super-Freeze' wordt ingesteld, gaat vanwege verschillende bedieningsmethoden de indicator 'a' (Auto Set-modus) uit en wordt de Auto Set-functie automatisch verlaten.

In de Auto Set-modus kan de temperatuur van de S-Zone handmatig worden aangepast aan de behoeften.

De Holiday-modus

De Holiday-modus is ontworpen voor als de koelkast langere tijd niet wordt gebruikt. Wanneer de Holiday-modus is ingeschakeld, werkt de vriezer als normaal en wordt de temperatuur van de koelkast automatisch ingesteld op 17°C. De daadwerkelijke temperatuur is niet hoger dan 17°C, wat een nare geur veroorzaakt door een te hoge temperatuur voorkomt en tegelijkertijd helpt het energieverbruik te verminderen.

1. Wanneer het display is ontgrendeld, drukt u op de toets 'B' (keuzetoets Holiday-modus). De zoemer klinkt eenmaal, de indicator 'b' (Holiday-modus) gaat branden en de Holiday-functie wordt ingeschakeld.
2. Wanneer de indicator 'b' (Holiday-modus) brandt, drukt u op de toets 'B' (keuzetoets Holiday-modus). De zoemer klinkt eenmaal, de indicator 'b' (Holiday-modus) gaat uit en de Holiday-functie wordt uitgeschakeld.

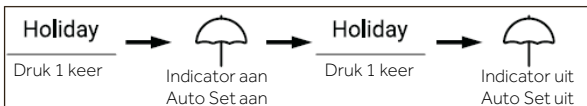

3. Houd in ontgrendelde toestand de toets 'B' (keuzetoets Holiday-modus) 3 seconden ingedrukt. De zoemer klinkt eenmaal, waarna de projectielamp wordt uitgeschakeld. De projectielampfunctie kan met dezelfde handeling ook worden ingeschakeld.



Let op

1. In de Holiday-toestand kan de koelkasttemperatuur niet worden aangepast. Als de toets 'D' (temperatuurinsteltoets '-') of toets 'E' (temperatuurinsteltoets '+') wordt ingedrukt om de temperatuur van de koelkast aan te passen, knippert de indicator 'b' (Holiday-modus) met een snel geluid om aan te geven dat deze handeling niet kan worden uitgevoerd.
2. Voordat u de Holiday-functie gebruikt, moet u de koelkast leegmaken om te voorkomen dat het voedsel erin bederft. Wanneer de Holiday-functie is ingeschakeld, kunnen de functies 'Auto Set', de koelkastfunctie en de 'Super-Cool' niet tegelijkertijd worden ingeschakeld.
3. Met de Holiday-functie wordt de instelling van de pictogrammen voor 'Fruit&Veg', Quick Cool en 0°C Fresh' in My Zone uitgeschakeld en kan de temperatuur van My Zone niet worden aangepast. Na het verlaten van de Holiday-functie zullen het koelkastgedeelte en My Zone de vorige instelling weergegeven.

My Zone-lade

1. Wanneer het display is ontgrendeld, drukt u op de toets 'C' (keuzetoets My Zone-lade). De zoemer klinkt eenmaal, de indicator 'c1' (Fruit & Vegetable-modus), de indicator 'c2' (Quick Cool-modus) en de indicator 'c3' (0°C Fresh-modus) gaan achtereenvolgens branden.
2. Wanneer de indicator 'c1' (Fruit & Vegetable-modus) oplicht, drukt u op de toets 'C' (keuzetoets My Zone-lade). De zoemer klinkt eenmaal, de indicator 'c1' (Fruit & Vegetable-modus) gaat uit en vervolgens wordt de Fruit & Vegetable-functie uitgeschakeld, waarbij de indicator 'c2' (Quick Cool-modus) gaat branden.
3. Wanneer de indicator 'c2' (Quick Cool-modus) oplicht, drukt u op de toets 'C' (keuzetoets My Zone-lade). De zoemer klinkt eenmaal, de indicator 'c2' (Quick Cool-modus) gaat uit en vervolgens wordt de Quick Cool-functie uitgeschakeld, waarbij de indicator 'c3' (0°C Fresh-modus) gaat branden.
4. Wanneer de indicator 'c3' (0°C Fresh-modus) oplicht, drukt u op de toets 'C' (keuzetoets My Zone-lade). De zoemer klinkt eenmaal, de indicator 'c3' (0°C Fresh-modus) gaat uit en vervolgens wordt de 0°C Fresh-functie uitgeschakeld, waarbij de indicator 'c1' (Fruit & Vegetable-modus) gaat branden.



5. Houd in ontgrendelde toestand de toets 'C' (keuzetoets My Zone-lade) 3 seconden ingedrukt. De zoemer klinkt eenmaal, waarna de handgriepklamp wordt uitgeschakeld. De handgriepklamp kan met dezelfde handeling ook worden ingeschakeld.



Let op

Wanneer de koelkast voor het eerst op de elektriciteit wordt aangesloten, wordt automatisch de Fruit & Vegetable-functie ingeschakeld.

Wanneer de functie '0°C Fresh' of 'Quick Cool' is geselecteerd, moet de temperatuur in de koelkastruimte worden ingesteld op de tussentemperatuur (5°C) of lager om een optimale bewaaromgeving te garanderen.

De filterfunctie

Wanneer de koelkast zes maanden in werking is, zal de herinneringsindicator 'i' (Filter Reset-functie) gaan branden om gebruikers eraan te herinneren het filter te vervangen door een nieuwe. Houd als het filter is vervangen de toets 'I' (keuzetoets Filter Reset-functie) 3 seconden ingedrukt om de herinnering te annuleren. De timer wordt gereset en de zoemer klinkt.



Let op

De normale levensduur van een filter is zes maanden. Het wordt aangeraden het filter om de zes maanden te vervangen.

De ijsmakermodus

1. Druk in ontgrendelde toestand op de toets 'J' (keuzetoets ijsmakermodus). De zoemer klinkt eenmaal, de indicator 'j' (ijsmakermodus) gaat branden en de ijsmakermodus wordt ingeschakeld.
2. Wanneer de indicator 'j' (ijsmakermodus) brandt, drukt u op de toets 'J' (keuzetoets ijsmakermodus). De zoemer klinkt eenmaal, de indicator 'j' (ijsmakermodus) gaat uit en de ijsmakermodus wordt uitgeschakeld.

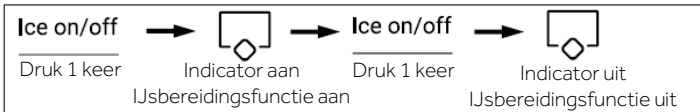

Let op

Wanneer de ijsmakermodus is uitgeschakeld, knipper 'Ice on/off' (ijs aan/uit) als de gebruiker ijsblokjes of -schilfers pakt om zo de gebruiker te laten weten dat de ijsmakerfunctie uit staat.

De waterinlaatfunctie

Druk in willekeurige toestand (vergrendeld of ontgrendeld) op de toets 'K' (keuzetoets waterinlaatfunctie). De zoemer klinkt eenmaal, de indicator 'k' (waterinlaatfunctie) gaat branden en de waterinlaatfunctie wordt ingeschakeld.

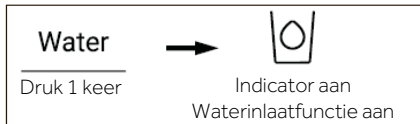

Let op

1. Wanneer de indicator 'k' (waterinlaatfunctie) brandt, gaan de indicator 'l' (ijsblokjesfunctie) en de indicator 'm' (ijsschilferfunctie) uit. Nadat de dispenserplaat is ingedrukt, stroomt het water uit de inlaatpoort.
2. Wanneer de toevoertijd van het water 150 sec. bereikt, zal de koelkast piepen en water blijven opnemen tot de tijd 180 sec. bereikt. Het water wordt afgesloten en het waterventiel gaat de beschermingstijd van 200 sec. in, waarna de watertoevoer opnieuw kan worden uitgevoerd.
3. Wanneer de toevoertijd van het water 8 min bereikt in een tijdsbestek van maximaal 10 min, dan gaat het waterventiel de beschermingstijd van 200 sec. in en kan de watertoevoer vervolgens opnieuw worden uitgevoerd.

De ijsblokjesfunctie

Druk in willekeurige toestand (vergrendeld of ontgrendeld) op de toets 'L' (keuzetoets ijsblokjesfunctie). De zoemer klinkt eenmaal, de indicator 'l' (ijsblokjesfunctie) gaat branden en de ijsblokjesfunctie wordt ingeschakeld.

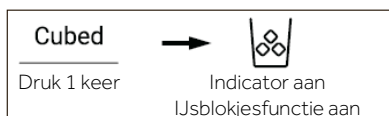

Let op

1. Wanneer de indicator 'm' (ijsblokjesfunctie) brandt, gaan de indicator 'k' (waterinlaatfunctie) en de indicator 'm' (ijsschilferfunctie) uit. Nadat de microschakelaar van de dispenser is ingedrukt, stromen de ijsblokjes uit de inlaatpoort.
2. Wanneer de ijsmaker voor de eerste keer wordt ingeschakeld, lichten de indicator 'l' en de indicator 'm' tegelijk op met een geheugen voor de laatste toestand. Wanneer de ijsmaker voor het eerst wordt aangesloten op de elektriciteit, wordt de ijsblokjesfunctie standaard uitgeschakeld.
3. Druk op de microschakelaar van de dispenser, het lampje gaat branden en het deksel gaat open. Daarna begint de motor van het malen van ijs linksom te draaien om ijsblokjes te drukken. Laat de microschakelaar van de dispenser los, het lampje gaat uit en de motor van het ijsbreken stopt. Het deksel van de dispenser sluit na 5 seconden.
4. Als in de ijsblokjestoestand de tijd voor ijsblokjes langer is dan 50 seconden, dan waarschuwt de zoemer gebruikers om te stoppen. Wanneer de tijd 1 minuut bereikt, wordt de machine gedwongen te stoppen met het afgeven van ijsblokjes en is weer effectief wanneer de schakelaar de volgende keer wordt ingedrukt.
5. Als tijdens het afgeven van ijsblokjes de koelkastdeur wordt geopend, dan stopt de motor die het ijs levert; het deksel van de dispenser gaat dicht, het lampje van de dispenser gaat uit en de afgifte van de ijsblokjes wordt gestopt.
6. Het is niet toegestaan ijs te pakken met de koelkastdeur open.

De ijsschilferfunctie

Druk in willekeurige toestand op de toets N' (keuzetoets ijsschilferfunctie). De zoemer klinkt eenmaal, de indicator 'm' (ijsschilferfunctie) gaat branden en de ijsschilferfunctie wordt ingeschakeld.

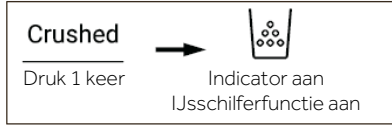

Let op

1. Wanneer de indicator 'm' (ijsschilferfunctie) brandt, gaan de indicator 'k' (waterinlaatfunctie) en de indicator 'l' (ijsblokjesfunctie) uit. Nadat de microscharnelaar van de dispenser is ingedrukt, stromen de ijsschilfers uit de inlaatpoort.
2. Druk op de microscharnelaar van de dispenser, het lampje gaat branden en het deksel gaat open. Daarna begint de motor van het malen van ijs rechtsom te draaien om ijsblokjes te drukken. Laat de microscharnelaar van de dispenser los, het lampje gaat uit en de motor van het ijsbreken stopt. Het deksel van de dispenser sluit na 5 seconden.
3. Als in de ijsschilferfunctie de tijd voor ijsschilfers langer is dan 50 seconden, dan waarschuwt de zoemer gebruikers om te stoppen. Wanneer de tijd 1 minuut bereikt, wordt de machine gedwongen te stoppen met het afgeven van ijsschilfers en is weer effectief wanneer de schakelaar de volgende keer wordt ingedrukt.
4. Als tijdens het afgeven van ijsschilfers de koelkastdeur wordt geopend, dan stopt de motor die het ijs levert; het deksel van de dispenser gaat dicht, het lampje van de dispenser gaat uit en de afgifte van de ijsschilfers wordt gestopt.
5. Het is niet toegestaan ijsschilfers te maken met de koelkastdeur open.

Schakelen tussen graden Celsius en Fahrenheit

1. In de fabriek wordt de koelkast standaard ingesteld op graden Celsius.
2. Houd als het display ontgrendeld is de toets 'H' (keuzetoets Super-Freeze) 3 sec. ingedrukt. De zoemer klinkt eenmaal, de indicator 'e2' (graden Celsius) gaat uit en de indicator 'e1' (graden Fahrenheit) licht op.

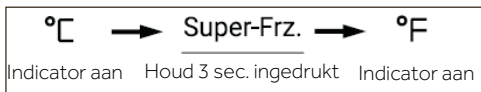

De EPP-functie

Druk in de ontgrendelde toestand 5 keer (binnen 5 seconden) op de toets 'H' (keuzetoets Super-Freeze) en de toets 'A' (keuzetoets Auto Set-modus). De zoemer klinkt eenmaal en de EPP-functie wordt uitgeschakeld. De EPP-functie kan met dezelfde handeling ook worden ingeschakeld.

Alarm 'Deur open'



Als een deur te lang open staat of de deur niet goed is gesloten, zal de koelkast met vaste intervallen een pieptoon laten klinken om u eraan te herinneren de deur op tijd te sluiten.

Uitschakelgeheugen

De werkingstoestand ten tijde van uitschakeling wordt onthouden. Nadat het apparaat weer ingeschakeld is, werkt het nog steeds volgens de instellingen van voordat het apparaat werd uitgeschakeld.

Wifimodus instellen

KOPPELINGSPROCEDURE IN DE APP

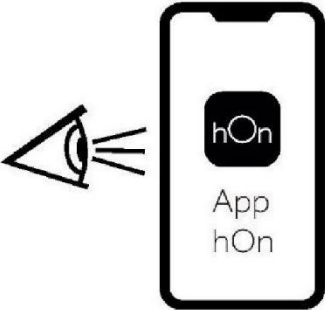
<p>Stap 1 • Download de hOn-app in de winkels.</p> 	
<p>Stap 2 Maak een account aan in de hOn-app of log in als u al een account heeft.</p> 	<p>Stap 3 Volg de koppelinstructies in de hOn-app.</p> 

PRODUCTINFORMATIE

De wifimodule inschakelen:

- Druk 3 seconden lang op 'A' op het bedieningspaneel om de wifimodule in te schakelen
- De wifimodule is ingeschakeld en het wifipictogram begint te knippen
- Als de koelkast is geregistreerd, maar de wifi uit is, dan knippert het pictogram
- Als de koelkast is geregistreerd en is verbonden, dan is het wifipictogram altijd aan
- Druk 3 seconden lang op 'A' op het bedieningspaneel om de wifi opnieuw in te stellen

Instructies voor de ijsblokjesmachine



WAARSCHUWING!

- ▶ Alleen aansluiten op de drinkwatervoorziening.
- ▶ Het aansluiten van de waterleiding mag alleen worden gedaan door een gekwalificeerd loodgieter en in overeenstemming met de plaatselijke wetgeving en voorschriften inzake de waterkwaliteit.



Let op

Deze waterleidinginstallatie valt niet onder de garantie van het apparaat.

Water aansluiten op het apparaat

1. Verwijder de rubberen stop (1) van het waterinlaatventiel.
2. Duw de waterslang stevig op het waterinlaatventiel en draai de kraagmoer vast. Deze waterleiding moet in het midden worden doorgesneden en gebruikt; het andere deel kan worden gebruikt als reserveonderdeel.

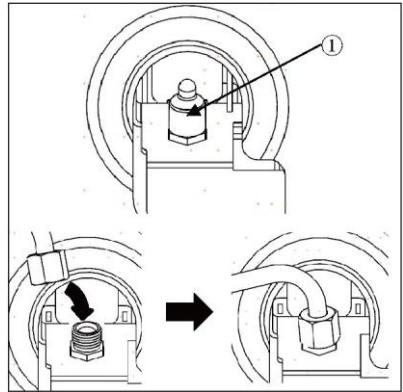

Aansluiten op de waterkraan

Deze functie is alleen beschikbaar bij sommige modellen.

1. Duw de waterslang in de opening van de met de accessoires meegeleverde kraanaansluiting. De buis moet stevig worden vastgehouden terwijl de aansluiting op de buis wordt geduwd.
 2. Controleer of de rubberen ring aan de binnenkant van de kraanaansluiting zit voordat u deze op de kraan draait.
- ▶ Het is mogelijk dat een aparte aansluiting of adapter moet worden gekocht als uw kraanfitting niet overeenkomt met de draadgrootte van de meegeleverde aansluiting.

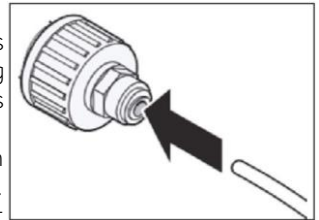

De wateraansluiting controleren

Deze functie is alleen beschikbaar bij sommige modellen.

- ▶ Zet de watertoevoer aan en schakel het apparaat in. Controleer zorgvuldig alle aansluitingen zorgvuldig op mogelijke lekken vanwege slecht gemonteerde slangen.
- ▶ Houd de toets '3Sec Filter Reset' drie seconden ingedrukt. Het nieuwe waterfilter is geactiveerd.
- ▶ Plaats een kopje onder de waterdispenser om te controleren of er water door het apparaat stroomt.
- ▶ Controleer de aansluitslang en de aansluitingen nogmaals op lekken.

De ijs- en waterdispenser

Voordat u de ijs- en waterdispenser gebruikt



VOORZICHTIG!

- ▶ Houd kinderen uit de buurt van de dispenser om te voorkomen dat kinderen spelen met de bedieningselementen of deze beschadigen.



VOORZICHTIG!

- ▶ Gooi de eerste paar partijen ijs weg (ongeveer 20 blokjes en 7 kopjes water). Dit is ook nodig als het apparaat langere tijd niet is gebruikt.
- ▶ Maak het watertapsysteem schoon als het 48 uur lang niet is gebruikt. Spoel het watersysteem dat op een watervoorziening is aangesloten als er 5 dagen lang geen water uit is gehaald.
- ▶ Spoel om het watertapsysteem schoon te maken ongeveer 5 minuten water door de dispenser en gooi de eerste partijen ijs weg.
- ▶ Gebruik geen dun kristalglas of porselein bij het pakken van water of ijs.



Let op

- ▶ Als u de deur van de vriezer opent terwijl water wordt afgegeven, dan stopt de afgifte van water.
- ▶ Als u de deur van de koelkast opent terwijl water, ijsblokjes of ijschilfers worden afgegeven, zal de afgifte worden onderbroken. Wanneer u de deur sluit, gaat de afgifte van het gekozen product weer verder.
- ▶ Als de rand van beker smal is, kan er water uit het glas spatten of kan het glas volledig gemist worden.
- ▶ Gebruik een kopje met een bovenranddiameter breder dan 68 mm bij het pakken van water, ijsblokjes of ijschilfers.
- ▶ Wanneer de ijsmaker kleinere ijsblokjes produceert of de blokjes aan elkaar klonten, kan de hoeveelheid water die aan de ijsmaker wordt toegevoerd laag zijn als gevolg van onvoldoende water in het waterreservoir. Als niet vaak ijs wordt gebruikt of de ingestelde vriezertemperatuur te warm is, kan het ook aan elkaar klonten.
- ▶ Het is normaal dat melkachtig/troebel water wordt afgegeven na het vervangen van het waterfilter. Deze lucht in het water zal uiteindelijk wegtrekken en het is tijdens deze overgang veilig te drinken.

Gebruik van de ijs- en waterdispenser

Druk meerdere malen op de selectietoets van de dispenser tot boven het lampje dat u wilt oplicht. Druk met een glas of andere houder tegen de dispenserplaat (1) om ijsblokjes, water of ijschilfers te pakken.

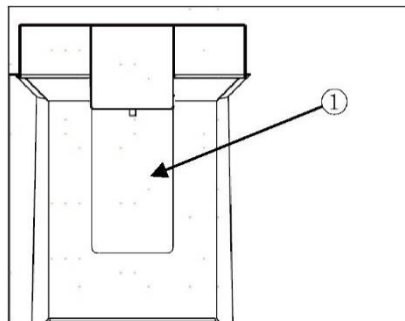

De dispenser reinigen

De ijs- en wateropening reinigen

Veeg de wateropening (1) of ijsopening (2) regelmatig schoon met een schone doek, aangezien deze snel vies kunnen worden.

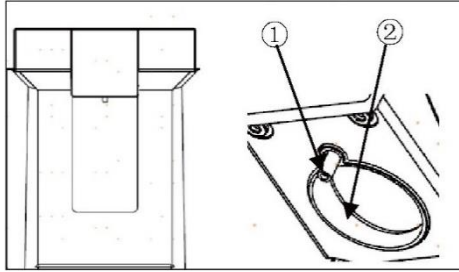

Let op

Pluis van een doek kan gaan vastzitten aan de openingen.

Het dispenserbakje reinigen

Veeg het hele gebied schoon met een vochtige doek. Het dispenserbakje kan snel nat worden door gemorst ijs of water.

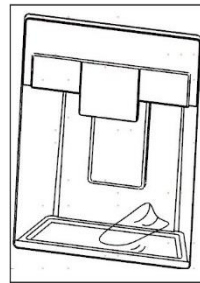

De automatische ijsmaker

Deze functie is alleen beschikbaar bij sommige modellen.
Deze functie kan variëren afhankelijk van het gekochte model.

Voordat u de ijsmaker in de deur gebruikt

Deze functie is alleen beschikbaar bij sommige modellen.

- ▶ De ijsmaker produceert normaal ijs wanneer ongeveer 48 uur zijn verstreken na de installatie van het apparaat.
- ▶ Als de ijsbak volledig is gevuld met ijs, dan stopt de ijsproductie.
- ▶ Het geluid van ijs dat in de ijsbak valt is normaal.
- ▶ Als ijsblokjes voor langere tijd in de ijsbak worden bewaard, kunnen ze samenklonteren en mogelijk niet gemakkelijk van elkaar worden gescheiden. Maak in zo'n geval de ijsbak leeg en zodat er vers ijs kan worden gemaakt.



VOORZICHTIG!

- ▶ Het is normaal dat melkachtig of troebel water wordt afgegeven na het vervangen van het waterfilter. Deze lucht in het water zal uiteindelijk wegtrekken en het water is veilig te drinken.
- ▶ Het eerste ijs en water dat wordt afgegeven kunnen deeltjes of geur uit de watertoevoerleiding of het waterreservoir bevatten.
- ▶ Als er verkleurd ijs wordt afgegeven, controleer dan het waterreservoir en de watertoevoer voor een mogelijke bron. Gebruik het ijs of water niet totdat het probleem is verholpen.
- ▶ Raak de ijsopening of de automatische ijsmaker niet aan met uw hand of gereedschap.
- ▶ Doe ijs in een glas voordat u het met water of andere dranken vult. Het zal gaan spatten als het ijs wordt afgegeven in een glas dat al vloeistof bevat.
- ▶ Gebruik nooit een glas dat uitzonderlijk smal of diep is. Er kan ijs vast komen te zitten in de ijsdoorgang, wat invloed heeft op de prestaties van het apparaat.
- ▶ Houd het glas op een geschikte afstand van de ijsopening. Een glas dat te dicht bij de opening wordt gehouden, kan voorkomen dat ijs kan worden afgegeven.
- ▶ Gooi het ijs in de ijsbak weg als u op vakantie gaat of als er langdurige stroomuitval optreedt. Water van smeltend ijs kan uit de dispenser op de vloer vallen.

De ijsmaker in de deur

De automatische ijsmaker kan automatisch 100–190 blokjes maken in een periode van 24 uur als de omstandigheden gunstig zijn. Deze hoeveelheid kan variëren afhankelijk van de omgeving (omgevingstemperatuur rondom het apparaat, hoe vaak de deur wordt geopend, de hoeveelheid voedsel die is opgeslagen in het apparaat, etc.).

(1) Automatische uitschakeling
(voelerarm)

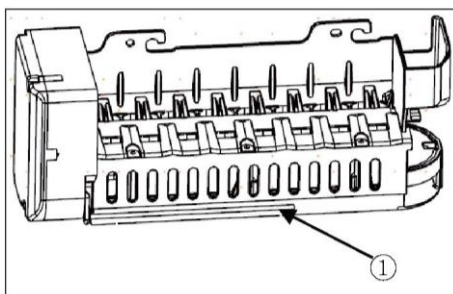

De ijsbak verwijderen/terugplaatsen

Het ijsafgiftekanaal kan verstopt raken met vorst als er alleen ijsschilfers worden gebruikt. Verwijder de vorst die zich ophoopt door de ijsbak te verwijderen en de doorgang vrij te maken met een rubberen spatel. Het zo nu en dan afgeven van ijsblokjes kan ook ijsvorming helpen voorkomen.

1. Trek voorzichtig aan de handgreep om het ijscompartiment te openen.
2. Pak om de ijsbak in de deur te verwijderen de handgreep aan de voorkant vast, til het onderste deel lichtjes op en trek de bak langzaam naar buiten, zoals afgebeeld.
3. Plaats de ijsbak in de deur in omgekeerde volgorde van het verwijderen terug.

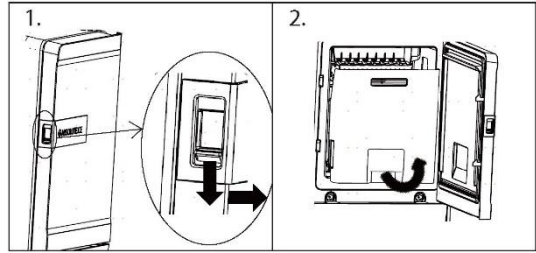

VOORZICHTIG!

- ▶ Raak de mechanische onderdelen van de automatische ijsmaker niet aan met uw hand of een mechanisch werktuig. Dit kan ernstige verwondingen of schade aan het apparaat veroorzaken.
- ▶ De automatische ijsmaker mag niet worden gedemonteerd, gerepareerd of aangepast. Deze taken mogen alleen door een servicemonteur worden uitgevoerd.
- ▶ Houd kinderen uit de buurt van de dispenser.
- ▶ Zorg er bij het terugplaatsen van de ijsbak voor dat deze correct wordt geplaatst.



WAARSCHUWING!

- ▶ Doe deze ijsbak niet in water of bespreek hem niet! Als u deze ijsbak moet reinigen, veeg hem dan af met een natte, zachte doek.

Het waterfilter

Voordat u het waterfilter vervangt



WAARSCHUWING!

- ▶ Zorg dat kinderen geen toegang hebben tot kleine onderdelen tijdens de installatie van dit product.
- ▶ Niet gebruiken met water dat microbiologisch onveilig of van onbekende kwaliteit is zonder adequate ontsmetting. Systemen die zijn gecertificeerd voor cystereductie mogen worden gebruikt met gedesinfecteerd water dat filterbare cysten kan bevatten.



Let op

- ▶ Hoewel de testen werden uitgevoerd onder standaard laboratoriumomstandigheden, kan de werkelijke prestatie afwijken.
- ▶ Het is van essentieel belang dat de door de fabrikant aanbevolen eisen inzake installatie, onderhoud en filtervervangning worden uitgevoerd zoals aangegeven.



VOORZICHTIG!

- ▶ Installeer het apparaat niet als de waterdruk hoger is dan 827 kPa. Als uw waterdruk hoger is dan 827 kPa, moet u een drukkbegrenzer installeren. Neem contact op met een deskundig loodgieter als u niet zeker weet hoe u uw waterdruk kunt controleren.
- ▶ Niet installeren waar waterslagomstandigheden kunnen voorkomen. Als er sprake is van waterslag dan moet u een waterslagdemper installeren. Neem contact op met een deskundig loodgieter als u niet zeker weet hoe u dit moet controleren.
- ▶ Niet installeren op de waterleidingsleidingen voor warm water. De maximale bedrijfstemperatuur van het water van dit filtersysteem is 37,8°C.
- ▶ Bescherm het filter tegen bevrozing. Laat het filter uitlekken bij temperaturen onder 4,4°C.
- ▶ Het wegwerffilterpatroon MOET elke 6 maanden, bij het bereiken van de nominale capaciteit of wanneer er een merkbare afname van de doorstromingsnelheid optreedt worden vervangen.
- ▶ Wanneer een terugstroompreventie-inrichting op een watersysteem is geïnstalleerd, moet een inrichting voor het regelen van druk als gevolg van thermische uitzetting worden geïnstalleerd.
- ▶ Zorg ervoor dat alle slangen en aansluitingen veilig en vrij van lekken zijn.

Het waterfilter vervangen

Het filter moet om de 6 maanden worden vervangen of wanneer de waterfilterindicator (lampje) op het bedieningspaneel gaat branden of de uitvoer van de waterdispenser afneemt.

Een vervangend waterfilter kopen:

- Gebruik een vervangend patroon: HRXWF,
- Ga naar uw lokale dealer of distributeur. Breng voor verdere hulp een bezoek aan onze website op www.haierespares.eu.



Let op

- ▶ Het vervangen van het waterfilter zorgt ervoor dat een kleine hoeveelheid water (ongeveer 25 ml) weglekt.
- ▶ Wikkel een doek om de voorkant van het deksel van het waterfilter om lekkend water op te vangen. Houd het waterfilter rechtop zodra het is verwijderd, om te voorkomen dat het resterende water uit het waterfilter morst.

1. Til het deksel van het waterfilter op.
2. Verwijder het wegwerpwaterfilter.
3. Vervang het door een nieuw waterfilter. Steek het nieuwe filter in de filterkop en draai het rechtsom tot de pijl op het nieuwe filter op één lijn zit met de pijl op de filterkop. Draai het filter terug in het compartiment.
4. Sluit het deksel van het waterfilter.

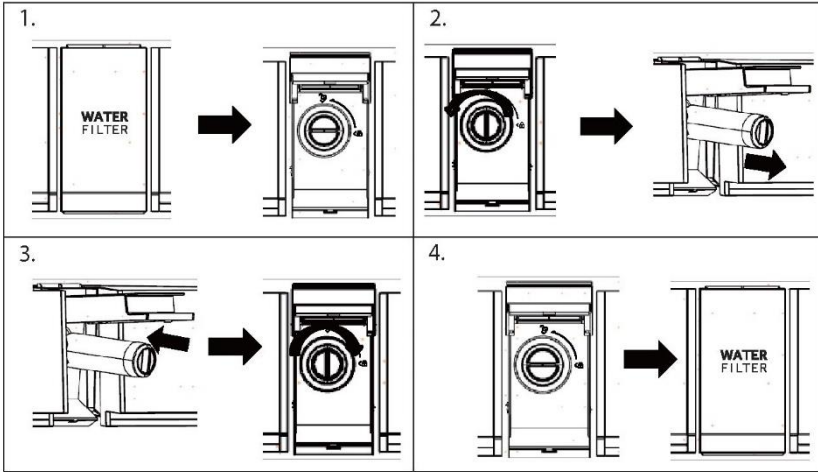

5. Houd de toets '3Sec.Filter Reset' 3 seconden ingedrukt.
6. Tap ongeveer 5 minuten lang water af om ingesloten lucht en verontreinigingen te verwijderen.



VOORZICHTIG!

- ▶ Als de filters niet worden vervangen wanneer het nodig is of als geen door Haier toegestane waterfilters worden gebruikt, dan kan het filterpatroon gaan lekken en schade veroorzaken.

Het waterfilter

Model: Haier HRXWF

- ▶ Systeem gecertificeerd door IAPMO R&T ten opzichte van NSF/ANSI-normen 42, 53, 401 en P473 voor de vermindering van de claims vermeld op het prestatiegegevensblad en op iapmort.org.
- ▶ De daadwerkelijke prestatie kan afwijken als gevolg van plaatselijke wateromstandigheden.

Toelichtingsrichtlijnen/watervoorziensparameters

Doorstroming: 1,89 l/min (0,5 gpm)

Watervoorziening: Drinkwater

Waterdruk: 172–827 kPa (25–120 psi)

Watertemperatuur: 0,6°C–38°C (33°F–100°F)

Capaciteit: 643,5 liter (170 gallons)

Het is van essentieel belang dat de door de fabrikant aanbevolen eisen inzake installatie, onderhoud en filtervervanging worden uitgevoerd zoals aangeprezen. Raadpleeg de installatiehandleiding voor informatie over de garantie.



Let op

Hoewel de testen werden uitgevoerd onder standaard laboratoriumomstandigheden, kan de werkelijke prestatie afwijken. Vervangend patroon: HRXWF. Voor de geschatte kosten van vervangende elementen kunt u terecht op onze website op www.haiersparses.eu.



WAARSCHUWING!

- ▶ Om het risico in verband met inname van verontreinigingen te verminderen:
- ▶ Niet gebruiken met water dat microbiologisch onveilig of van onbekende kwaliteit is zonder adequate ontsmetting. Systemen die zijn gecertificeerd voor cystereductie mogen worden gebruikt met gedesinfecteerd water dat filterbare cysten kan bevatten.



Let op

Om het risico van waterlekage of overstroming te verminderen en een optimale filterprestatie te garanderen:

- ▶ Lees en volg de gebruiksinstructies voordat u dit systeem installeert en gebruikt.
- ▶ Installatie en gebruik MOETEN voldoen aan alle nationale en lokale watertechnische voorschriften.
- ▶ Installeer het apparaat niet als de waterdruk hoger is dan 827 kPa (120 psi). Als uw waterdruk hoger is dan 552 kPa (80 psi), moet u een drukk begrenzer installeren. Neem contact op met een deskundig loodgieter als u niet zeker weet hoe u uw waterdruk kunt controleren.
- ▶ Niet installeren waar waterslagomstandigheden kunnen voorkomen. Als er sprake is van waterslag dan moet u een waterslagdemper installeren. Neem contact op met een deskundig loodgieter als u niet zeker weet hoe u dit moet controleren.
- ▶ Niet installeren op de waterleidingsleidingen voor warm water. De maximale bedrijfstemperatuur van het water van dit filtersysteem is 38°C (100°F).
- ▶ Bescherm het filter tegen bevriezing. Laat het filter uitlekken bij temperaturen onder 0,6°C (33°F).
- ▶ Vervang het wegwerpfilterpatroon om de zes maanden of eerder als u een merkbare afname van de waterstroomsnelheid bemerkt.
- ▶ Het niet met aanbevolen tussenpozen vervangen van het wegwerpfilterpatroon kan leiden tot verminderde filterprestaties en scheuren in het filterhuis, waardoor water kan lekken of overstromen.
- ▶ Dit systeem is getest volgens NSF/ANSI 42, 53, 401 en P473 voor de terugdringen van de hieronder vermelde stoffen. De concentratie van de aangegeven stoffen in water dat het systeem binnenkomt, werd teruggebracht tot een concentratie die kleiner is dan of gelijk is aan de toelaatbare grenswaarde voor water dat het systeem verlaat, zoals gespecificeerd in NSF/ANSI 42, 53, 401 en P473.

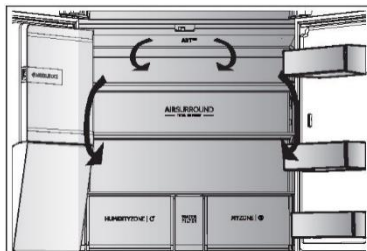

Meervoudige luchtstroom

De koelkast is uitgerust met een meervoudige-luchtstroomsysteem, waarmee er op elke plank koude luchtstromen zijn. Dit helpt om een gelijkmatige temperatuur te handhaven om ervoor te zorgen dat uw voedsel langer vers blijft.

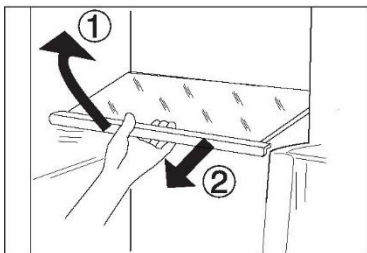

Verstelbare planken

De hoogte van de planken kan worden aangepast aan uw opslagbehoeften.

1. Om een plank te verplaatsen, verwijdert u hem eerst door de voorste rand (1) op te tillen en de plank eruit te trekken (2).
2. Om hem weer te installeren, plaatst u hem op de nokjes aan beide kanten en duwt u hem helemaal naar achteren tot de achterkant van de plank vastzit in de gleuven in de zijkanten.



Let op:

Zorg ervoor dat alle kanten van een plank vlak zijn.

My Zone-lade

In dit compartiment is de vochtigheidsgraad lager dan het koelkastgedeelte. Deze lade is geschikt voor het opslaan van vers voedsel, snel af te koelen voedsel en groente en fruit.

MYZONE |

Humidity Box-lade

In dit compartiment is de vochtigheidsgraad ongeveer 90%. Dit wordt automatisch gereguleerd door het systeem en is geschikt voor het bewaren van fruit, groenten, salades, etc.

HUMIDITYZONE |



Let op:

- ▶ Verwijder de plastic deksels in de twee zones niet. Ze houden de luchtvochtigheid in stand.
- ▶ Het wordt niet aanbevolen om koudegevoelige vruchten zoals ananas, avocado, bananen en grapefruits in deze twee laden te bewaren.
- ▶ De vochtigheidsgraad kan lager zijn dan 90% met kleine hoeveelheden groenten, en daarom heeft grote hoeveelheden groenten de voorkeur.

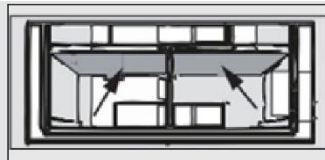

My Zone XL-compartiment

Het apparaat is uitgerust met een My Zone XL-compartiment. Afhankelijk van het doel kan de gewenste temperatuur worden gekozen. De temperatuur kan worden ingesteld tussen -5°C en +5°C.

Verwijderbare deurrekken/fleshouder

De deurrekken kunnen worden verwijderd om te worden schoongemaakt:
Plaats uw handen aan beide kanten van het rek, til het omhoog (1) en trek het eruit (2).
Voer de bovenstaande stappen in omgekeerde volgorde uit om het deurrek weer terug te plaatsen.

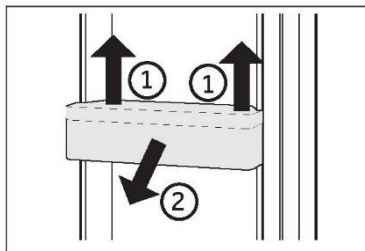

OPTIONEEL: OK-temperatuurindicator

De OK-temperatuurindicator kan worden gebruikt om temperaturen onder +4°C vast te stellen. Verlaag de temperatuur geleidelijk als 'OK' niet wordt aangegeven.

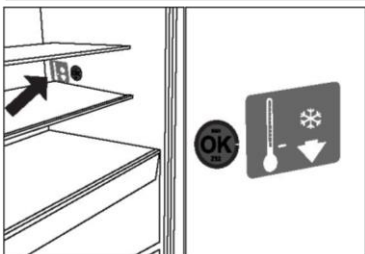

Let op:

Als het apparaat is ingeschakeld, kan het tot 12 uur duren voordat de juiste temperaturen worden bereikt.

Uitneembare My Zone XL-lade

Om de lade te verwijderen, trekt u deze zo ver mogelijk naar buiten (1), daarna optillen en verwijderen (2).
Voer de bovenstaande stappen in omgekeerde volgorde uit om lade weer terug te plaatsen.

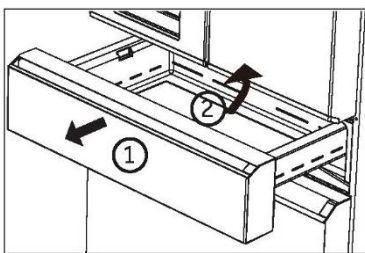

Uitneembare vriezerlade

1. Trek de vriezerlade zo ver mogelijk uit.
2. Verwijder de flessenhouder (A) aan de vriesdeur (er zit een vaste bajonetsluiting aan de rechterkant van de flessenhouder; druk op de vaste bajonetsluiting om de flessenhouder te verwijderen).
3. Til de lade (B) omhoog tot deze loskomt van het steunblok, duw hem de vriezer in en kantel hem om hem eruit te halen.

Voer de bovenstaande stappen in omgekeerde volgorde uit om de vriesplaat en lade weer terug te plaatsen.

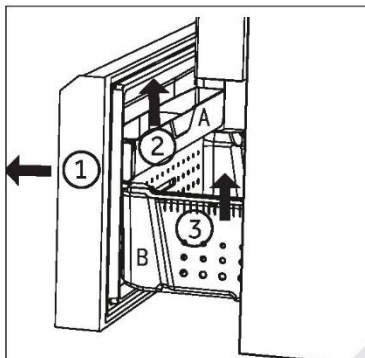

De verlichting

De led-binnenverlichting gaat branden als de deur wordt geopend. De werking van de verlichting wordt niet beïnvloed door een van de andere instellingen van het apparaat.



Tips voor energiebesparing

- ▶ Zorg ervoor dat het apparaat goed wordt geventileerd (raadpleeg INSTALLATIE).
- ▶ Installeer het apparaat niet in direct zonlicht of in de buurt van warmtebronnen (bijv. kachels, verwarmingstoestellen).
- ▶ Vermijd onnodig lage temperaturen in het apparaat. Het energieverbruik neemt toe naarmate de temperatuur in het apparaat lager is ingesteld.
- ▶ Functies zoals de POWER-FREEZE-functie verbruiken meer energie.
- ▶ Laat warm voedsel afkoelen voordat u het in de koelkast plaatst.
- ▶ Open de deur van het apparaat zo weinig en zo kort mogelijk.
- ▶ Vul het apparaat niet te vol om te voorkomen dat de luchtdoorstroming wordt geblokkeerd.
- ▶ Vermijd lucht in de verpakking van het voedsel.
- ▶ Houd de deurpakking schoon, zodat de deur altijd goed sluit.
- ▶ Ontdooi bevroren voedsel in de koelkast.
- ▶ De meest energiebesparende configuratie vereist dat de lades, voedselbakken en planken in fabrieksstaat worden gehouden, en dat voedsel zo diep mogelijk wordt geplaatst zonder dat de openingen van het luchtkanaal worden geblokkeerd.



WAARSCHUWING!

Haal de stekker van het apparaat uit het stopcontact voordat u het reinigt.

Reinigen

Reinig het apparaat als er weinig of geen voedsel in is opgeslagen.

Het apparaat moet om de vier weken worden schoongemaakt voor een goed onderhoud en om nare voedselgeuren te voorkomen.



WAARSCHUWING!

- ▶ Reinig het apparaat niet met harde borstels, draadborstels, waspoeder, benzine, amylacetaat, aceton en soortgelijke organische oplossingen, zure of alkalische oplossingen. Reinig het apparaat met een speciaal reinigingsmiddel voor koelkasten om schade te voorkomen.
- ▶ Spuit niet op het apparaat en spoel het niet af tijdens het reinigen.
- ▶ Gebruik geen waterstraal of stoom om het apparaat schoon te maken.
- ▶ Reinig de koude glazen planken niet met heet water. Door plotselinge temperatuurveranderingen kan het glas breken.
- ▶ Raak het binnenoppervlak van het vriezergedeelte niet aan, vooral niet met natte handen, omdat uw handen aan het oppervlak vast kunnen vriezen.
- ▶ Controleer in geval van opwarming de toestand van de ingevroren producten.

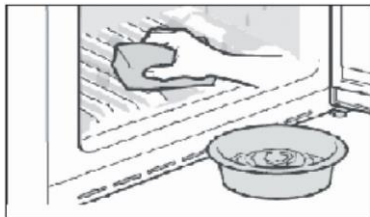

- ▶ Houd de deurpakking altijd schoon.
 - ▶ Reinig de binnenkant en behuizing van het apparaat met een spons die is bevochtigd in warm water en een neutraal reinigingsmiddel.
1. Was de binnenkant en buitenkant van de koelkast, waaronder deurrubbers, deurrek, glazen planken, bakken enzovoort, met een zachte handdoek of spons die in warm water is gedrenkt (u mag een neutraal schoonmaakmiddel toevoegen aan het warme water).
 2. Als er vloeistof is gemorst, verwijder dan alle verontreinigde onderdelen en spoel ze direct af met het stromend water. Daarna afdrogen en terug in de koelkast plaatsen.
 3. Als er room (zoals koffiemelk, smeltend ijs) wordt gemorst, moeten alle verontreinigde delen worden verwijderd. Zet ze een tijdje in warm water van ongeveer 40°C en spoel vervolgens af met stromend water. Daarna afdrogen en terug in de koelkast plaatsen.
 4. Als een klein deeltje of onderdeel vast komt te zitten in de koelkast (tussen planken of laden), gebruik dan een klein, zacht borsteltje om het weg te halen. Als u het onderdeel niet kan bereiken, neem dan contact op met de klantenservice van Haier.
- ▶ Spoel af en droog af met een zachte doek.
 - ▶ Reinig de onderdelen van het apparaat niet in een vaatwasser.
 - ▶ Laat het apparaat minstens 5 minuten rusten voordat u het opnieuw opstart, omdat vaak opstarten de compressor kan beschadigen.

Ontdooien

Het ontdooien van de koelkast en het vriezergedeelte gebeurt automatisch; er is geen handmatige bediening nodig.

De ledlampjes vervangen



WAARSCHUWING!

Vervang de ledlamp niet zelf, deze mag alleen worden vervangen door de fabrikant of door de erkende servicevertegenwoordiger.

De lamp heeft een led als lichtbron, met een laag energieverbruik en een lange levensduur. Als er sprake is van een afwijking, neem dan contact op met de klantenservice. Zie KLANTENSERVICE.

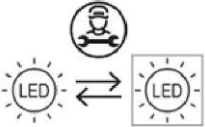

Vervangbare lichtbron (alleen led), te vervangen door een professional.

Dit product bevat een lichtbron van energie-efficiëntieklasse G.

Compartment	Spanning	Energie-efficiëntieklasse	Model
Achterwandverlichting koelkast	12 V	G	HFW7918EIMP HFW7918EIMB HFW7918EIMP(VK)
Vriezer	12 V	G	
My Zone XL	12 V	G	
Handgreeplamp	12 V	G	
Projectielamp	12 V	G	

Geen gebruik voor een langere periode

Als het apparaat gedurende langere tijd niet wordt gebruikt en u gebruikt niet de Holiday-functie bij de koelkast:

- ▶ Haal het voedsel eruit.
- ▶ Haal de stekker van het netsnoer uit het stopcontact.
- ▶ Reinig het apparaat zoals hierboven beschreven.
- ▶ Houd de deuren open om de vorming van nare geuren binnenin te voorkomen.



Let op

Schakel het apparaat alleen uit als dat echt nodig is.

Het apparaat verplaatsen

1. Verwijder alle etenswaren en haal de stekker van het apparaat uit het stopcontact.
2. Maak planken en andere beweegbare delen in de koelkast en vriezer vast met plakband.
3. Kantel de koelkast niet meer dan 45° om schade aan het koelsysteem te voorkomen.



WAARSCHUWING!

- ▶ Til het apparaat niet op aan de grepen.
- ▶ Plaats het apparaat nooit horizontaal op de grond.

Veel problemen kunnen door uzelf worden opgelost zonder specifieke expertise. Raadpleeg in geval van een probleem alle getoonde mogelijkheden en volg de onderstaande instructies voordat u contact opneemt met de klantenservice. Zie **KLANTENSERVICE**.



WAARSCHUWING!

- ▶ Schakel het apparaat uit voordat u onderhoud uitvoert en haal de stekker uit het stopcontact.
- ▶ Elektrische apparatuur mag alleen worden onderhouden door gekwalificeerde elektrische experts, omdat onjuiste reparaties aanzienlijke gevolgschade kunnen veroorzaken.
- ▶ Als de voeding beschadigd is, mag deze alleen worden vervangen door de fabrikant, diens servicevertegenwoordiger of vergelijkbaar gekwalificeerde personen om gevaar te voorkomen.

Probleem	Mogelijke oorzaak	Mogelijke oplossing
De compressor werkt niet.	<ul style="list-style-type: none"> • De netstekker is niet aangesloten op het stopcontact. • Het apparaat is aan het ontdooien. 	<ul style="list-style-type: none"> • Steek de stekker in het stopcontact. • Dit is normaal voor automatisch ontdooien.
Het apparaat loopt vaak of te lang.	<ul style="list-style-type: none"> • De binnen- of buitentemperatuur is te hoog. • Het apparaat is een tijd lang niet ingeschakeld geweest. • Een deur van het apparaat is niet goed gesloten. • De deur is te vaak of te lang geopend. • De temperatuurinstelling voor het vriezergedeelte is te laag. • De deurpakkingen zijn vuil, versleten, gebarsten of niet goed op elkaar afgestemd. • De vereiste luchtcirculatie is niet gegarandeerd. 	<ul style="list-style-type: none"> • In dit geval is het normaal dat het apparaat langer werkt. • Normaal gesproken duurt het 8–12 uur voordat het apparaat volledig is afgekoeld. • Sluit de deur/lade en zorg ervoor dat het apparaat op een vlakke ondergrond staat en dat er geen etenswaren of voedselbakjes de deur blokkeren. • Open de deur/lade niet te vaak. • Stel de temperatuur hoger in totdat een toereikende koelkasttemperatuur is bereikt. Het duurt 24 uur voordat de koelkasttemperatuur stabiel is. • Reinig de deur-/ladepakkingen of laat ze vervangen door de klantenservice. • Zorg voor voldoende ventilatie.
De binnenkant van de koelkast is vies en/of stinkt.	<ul style="list-style-type: none"> • De binnenkant van de koelkast moet worden schoongemaakt. • Er wordt voedsel met een sterke geur bewaard in de koelkast. 	<ul style="list-style-type: none"> • Reinig de binnenkant van de koelkast. • Verpak het voedsel goed.

<p>Het apparaat maakt afwijkende geluiden.</p>	<ul style="list-style-type: none"> • Het apparaat staat niet op een vlakke ondergrond. • Het apparaat raakt voorwerpen rondom. 	<ul style="list-style-type: none"> • Stel de pootjes af om het apparaat waterpas te zetten. • Verwijder voorwerpen rondom het apparaat.
<p>Het is niet koud genoeg in het apparaat.</p>	<ul style="list-style-type: none"> • De temperatuur is te hoog ingesteld. • Er zijn te warme producten opgeslagen. • Er is te veel voedsel in één keer bewaard. • De producten zijn te dicht bij elkaar geplaatst. • Een deur/lade van het apparaat zit niet goed dicht. • De deur/lade is te vaak of te lang geopend. 	<ul style="list-style-type: none"> • Stel de temperatuur opnieuw in. • Koel de producten altijd af voordat u ze opbergt. • Bewaar altijd kleine hoeveelheden voedsel. • Laat een gat tussen verschillende voedingsmiddelen waardoor lucht kan stromen. • Sluit de deur/lade. • Open de deur/lade niet te vaak.
<p>Het is te koud in het apparaat.</p>	<ul style="list-style-type: none"> • De temperatuur is te laag ingesteld. • De Super-Frz/Super-Cool-functie wordt geactiveerd of loopt te lang. 	<ul style="list-style-type: none"> • Stel de temperatuur opnieuw in. • Schakel de Super-Frz-/Super-Cool-functie uit.
<p>Vochtvorming aan de binnenkant van het koelkastgedeelte.</p>	<ul style="list-style-type: none"> • Het klimaat is te warm en te vochtig. • Een deur/lade van het apparaat zit niet goed dicht. • De deur/lade is te vaak of te lang geopend. • Voedselbakjes of vloeistoffen zijn open gelaten. 	<ul style="list-style-type: none"> • Verhoog de temperatuur. • Sluit de deur/lade. • Open de deur/lade niet te vaak. • Laat warm voedsel afkoelen tot kamertemperatuur en dek voedsel en vloeistoffen af.
<p>Vocht hoopt zich op het oppervlak aan de buitenkant van de koelkast en tussen de deuren/deur en lade op.</p>	<ul style="list-style-type: none"> • Het klimaat is te warm en te vochtig. • De deur is niet goed gesloten. De koude lucht in het apparaat en de warme lucht buiten condenseert. 	<ul style="list-style-type: none"> • Dit is normaal in een vochtig klimaat en zal veranderen wanneer de luchtvochtigheid daalt. • Zorg dat de deur/lade goed dicht zit.
<p>Veel ijs en rijp in het vriezergedeelte.</p>	<ul style="list-style-type: none"> • De etenswaren zijn niet goed verpakt. • Een deur/lade van het apparaat zit niet goed dicht. • De deur/lade is te vaak of te lang geopend. 	<ul style="list-style-type: none"> • Verpak de etenswaren altijd goed. • Sluit de deur/lade. • Open de deur/lade niet te vaak.

	<ul style="list-style-type: none"> • De deur-/ladepakkingen zijn vuil, versleten, gebarsten of niet goed op elkaar afgestemd. • Iets aan de binnenkant voorkomt dat de deur/lade goed kan sluiten. 	<ul style="list-style-type: none"> • Reinig de deur-/ladepakkingen of vervang ze door nieuwe. • Verplaats de planken, deurrekken of interne container zodat de deur/lade kan worden gesloten.
De zijkanten van de kast en de deurstrip worden warm.	<ul style="list-style-type: none"> • - 	<ul style="list-style-type: none"> • Dit is normaal.
Het apparaat maakt afwijkende geluiden.	<ul style="list-style-type: none"> • Het apparaat staat niet op een vlakke ondergrond. • Het apparaat raakt voorwerpen rondom. 	<ul style="list-style-type: none"> • Stel de pootjes af om het apparaat waterpas te zetten. • Verwijder voorwerpen rondom het apparaat.
Er is een licht geluid te horen dat lijkt op dat van stromend water.	<ul style="list-style-type: none"> • - 	<ul style="list-style-type: none"> • Dit is normaal.
U hoort een alarm-pieptoon.	<ul style="list-style-type: none"> • De deur van het koelkastgedeelte staat open. 	<ul style="list-style-type: none"> • Sluit de deur.
U hoort een zacht gebrom.	<ul style="list-style-type: none"> • Het anticondensatiesysteem is aan het werk. 	<ul style="list-style-type: none"> • Dit voorkomt condensatie en is normaal.
De binnenverlichting of het koelsysteem werkt niet.	<ul style="list-style-type: none"> • De netstekker is niet aangesloten op het stopcontact. • De voeding is niet intact. • Het ledlampje is buiten werking. 	<ul style="list-style-type: none"> • Steek de stekker in het stopcontact. • Controleer de elektrische voeding naar de kamer. Bel het plaatselijke elektriciteitsbedrijf! • Bel de klantenservice om het lampje te laten vervangen.
Lekkend of druppelend water uit het mondstuk van de waterdispenser.	<ul style="list-style-type: none"> • Het waterreservoir is niet correct geplaatst. • Het mondstuk van de waterdispenser is niet goed vastgeschroefd op het reservoir. • De witte siliconen O-ring ontbreekt bij het watermondstuk. 	<ul style="list-style-type: none"> • Plaats het waterreservoir terug in de koelkastdeur en zorg ervoor dat het volledig in de deur wordt gedrukt. • Het watermondstuk moet stevig op het waterreservoir worden geschroefd. • Controleer of het watermondstuk is voorzien van een witte siliconen O-ring aan de kant van het reservoir voordat u het watermondstuk op het waterreservoir plaatst.

Probleem	Mogelijke oorzaak	Mogelijke oplossing
De automatische ijsmaker produceert geen ijs of produceert weinig ijs.	<ul style="list-style-type: none"> • De waterleiding is niet aangesloten op het apparaat of de toevoer kraan is niet open. • De watertoevoerslang is verbogen. • Onlangs een grote hoeveelheid ijs afgegeven. • De ijsmakerfunctie is niet ingeschakeld. • De deur van het apparaat is vaak geopend. • De deur van het apparaat is niet volledig gesloten. 	<ul style="list-style-type: none"> • Sluit de waterleiding aan op het apparaat en open de toevoer kraan volledig. • Leg de waterleiding recht. • Het duurt ongeveer 24 uur om meer ijs te maken in de automatische ijsmaker. Even wachten. • Zet 'Ice on/off' (ijs aan/uit) aan. • Als u de deur van het apparaat vaak opent, ontsnapt er koude lucht, waardoor de snelheid van de ijsproductie afneemt. Open en sluit de deur van het apparaat niet te vaak. • Sluit de deur van het apparaat volledig.
Er wordt geen ijs afgegeven.	<ul style="list-style-type: none"> • De ijsblokjes- of ijsschilferfunctie is niet geselecteerd. • Het ijskanaal is geblokkeerd. 	<ul style="list-style-type: none"> • Selecteer in het bedieningspaneel afwisselend de modi voor ijsblokjes en ijsschilfers om ijs af te geven. • Controleer het ijs en maak het ijskanaal regelmatig schoon.
Er komt geen water uit.	<ul style="list-style-type: none"> • De toevoer kraan is mogelijk dicht. • Het waterreservoir van de dispenser is mogelijk leeg. • De watertoevoerslang is verbogen. • Gebruik van ongefilterd water. • Waterfilter verstopt of filter niet geplaatst. • Het water in het reservoir is bevroren vanwege te koude instellingen. 	<ul style="list-style-type: none"> • Open de watertoevoer kraan. • Vul het waterreservoir van de dispenser. • Leg de waterleiding recht. • Vervang eerst het waterfilter. • Vervang het waterfilter. • Stel de koelkastregeling in op een warmere instelling en wacht 24 uur. Bel voor service als er na 24 uur nog geen water uitkomt.
Er lekt water uit de dispenser.	<ul style="list-style-type: none"> • Er kan lucht aanwezig zijn in het waterleidingsysteem, waardoor water kan lekken na afgifte. 	<ul style="list-style-type: none"> • Tap minstens 3 minuten lang water om de lucht uit het systeem te verwijderen.
Het water smaakt vreemd.	<ul style="list-style-type: none"> • Het gezuiverde water of koude water is langere tijd niet gebruikt. • Er is een verlopen filter gebruikt. 	<ul style="list-style-type: none"> • Tap minstens 3 minuten lang water af. • Vervang het waterfilter.

Ga naar onze website om contact op te nemen met de technische dienst:

<https://corporate.haier-europe.com/en/>

Kies onder de kop 'website' het merk van uw product en uw land. U wordt doorgestuurd naar de specifieke website waar u het telefoonnummer kunt vinden en contact kunt opnemen met de technische dienst.

Stroomonderbreking

In het geval van een stroomstoring, zou voedsel ongeveer 5 uur lang veilig koud moeten blijven. Volg de volgende tips tijdens een langdurige stroomstoring, vooral in de zomer:

- ▶ Open de deur/lade zo weinig mogelijk.
- ▶ Plaats geen extra voedsel in het apparaat tijdens een stroomstoring.
- ▶ Als een stroomstoring vooraf wordt aangekondigd en de onderbrekingsduur langer is dan 5 uur, maak dan ijs en zet dit in een bak boven in het koelkastgedeelte.
- ▶ Onmiddellijk na de onderbreking is een controle van de producten vereist.
- ▶ Aangezien de temperatuur in de koelkast stijgt tijdens een stroomonderbreking of een andere storing, wordt de bewaarperiode en de eetbare kwaliteit van voedsel nadelig beïnvloedt. Alle levensmiddelen die ontdooien moeten worden gegeten, of worden bereid en daarna zo snel mogelijk opnieuw worden ingevroren (indien van toepassing) om gezondheidsrisico's te voorkomen.

Geheugenfunctie tijdens de stroomonderbreking

Na herstel van de stroom gaat het apparaat door met de instellingen die waren ingesteld voor de stroomstoring.

Uitpakken



WAARSCHUWING!

- ▶ Het apparaat is zwaar. Altijd hanteren met ten minste twee personen.
- ▶ Houd alle verpakkingsmaterialen buiten bereik van kinderen en gooi ze op een milieuvriendelijke manier weg.
- ▶ Haal het apparaat uit de verpakking.
- ▶ Verwijder al het verpakkingsmateriaal.

Omgevingsomstandigheden

De kamertemperatuur moet altijd tussen 10°C en 38°C liggen, aangezien het de temperatuur in het apparaat en het energieverbruik kan beïnvloeden. Installeer het apparaat niet in de buurt van andere warmtebronnen (ovens, koelkasten) zonder isolatie.

Benodigde ruimte

Vereiste ruimte als de deur open staat:

W1=905 mm

W2=1528 mm

D1=620 mm

D2=1024 mm

D3=1106 mm

D4=1024 mm (S-deur)

/1118 mm (F-deur)

D5=100 mm

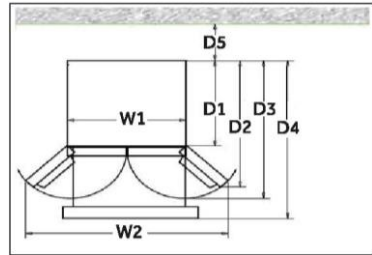

Doorsnede van ventilatie

Om voor de veiligheid voldoende ventilatie van het apparaat te bereiken, moet de informatie over de vereiste ventilatiedoorsnedes in acht worden genomen.

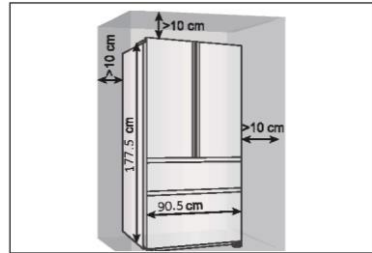

Het apparaat uitlijnen

Plaats het apparaat op een vlakke en stevige ondergrond.

1. Kantel de koelkast iets naar achteren.
 2. Stel de voeten in op het gewenste niveau.
- Zorg dat de afstand tot de wand aan de scharnierzijde ten minste 10 cm is om de deur goed te kunnen openen.

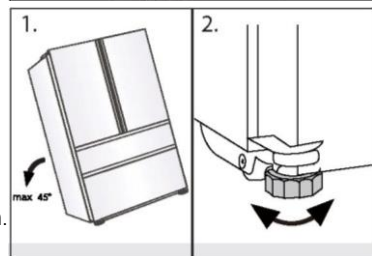

Let op:

Voor een vrijstaand apparaat: Dit koelapparaat is niet bedoeld voor gebruik als inbouwapparaat.

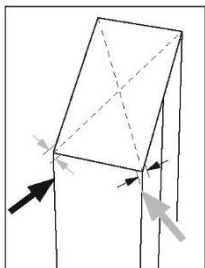

3. De stabiliteit kan worden gecontroleerd door afwisselend op de diagonalen te duwen. De lichte slingering moet in beide richtingen hetzelfde zijn. Anders kan het frame kromtrekken; mogelijk lekkende deurafdichtingen zijn het resultaat. Een kleine helling naar achteren vergemakkelijkt het sluiten van de deuren.

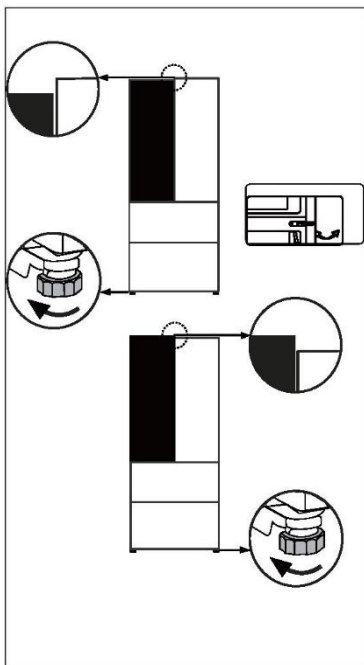

Fijnafstelling van de deuren

Als de deuren niet op één lijn zitten, kan deze afwijking als volgt worden verholpen:

De verstelbare voet/het verstelbaar scharnier gebruiken

Draai de verstelbare voet of het verstelbaar scharnier in de richting van de pijl om de voet omhoog of omlaag te draaien. Verstelbare scharnieren kunnen worden afgesteld met een 6mm-inbussleutel.

Neem indien nodig contact op met de aftersalesdienst.

i Let op:

Bij toekomstig gebruik van de koelkast kan het gebeuren dat de deuren niet gelijk zitten door het gewicht van opgeslagen voedsel. Pas dit aan volgens de bovenstaande methodes.

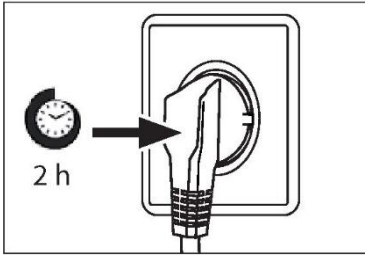

Wachttijd

De onderhoudsvrije smeerolie bevindt zich in de behuizing van de compressor. Deze olie kan door het gesloten buisysteem komen bij liggend transport. Voordat u het apparaat op de voeding aansluit, moet u ten minste 2 uur wachten zodat de olie weer in de behuizing loopt.

Elektrische aansluiting

Controleer vóór elke aansluiting of:

- ▶ voeding, stopcontact en zekering geschikt zijn volgens het typeplaatje;
- ▶ het stopcontact is geaard en er geen stekkerdoos of verlengsnoer is;
- ▶ de stekker en het stopcontact goed passen.

Sluit de stekker aan op een correct geïnstalleerd huishoudelijk stopcontact.



WAARSCHUWING!

Om risico's te vermijden moet een beschadigd netsnoer worden vervangen door de klantenservice (zie garantiekaart).

Modellen met ijs en water en modellen met automatisch ijs

- ▶ Uw koelkast met ijs en water of uw koelkast met automatisch ijs moet worden geïnstalleerd door een gekwalificeerde loodgieter of een door Haier getrainde en ondersteunde servicemonteur omdat onjuiste watertechnische installatie kan leiden tot waterlekkage.
- ▶ Haier Appliances is niet aansprakelijk voor schade (inclusief waterschade) veroorzaakt door een slechte installatie of watertechnische uitvoering.

Let op:

Verwijder de deurbakjes uit positie A en plaats ze in positie B voordat u het apparaat voor het eerst gebruikt.

- ▶ Houd de voorste rand van de bakken met één hand vast en tik daarna met de andere hand de onderkant van de bakken één voor één in de richting van pijl 1. Draai de bakken nadat ze uit de deur zijn verwijderd naar voren en omlaag in de richting van pijl 2 om het eruit te halen en te installeren in positie B.

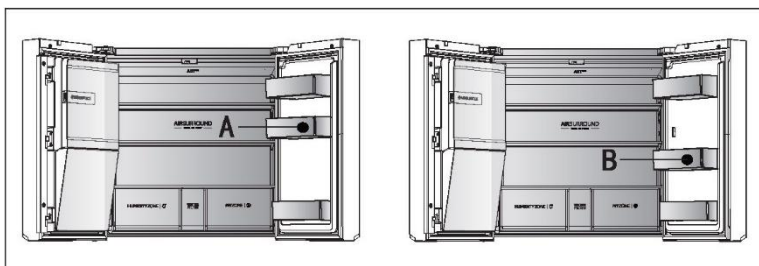
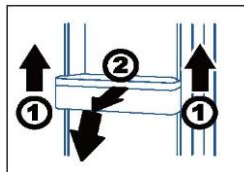

WAARSCHUWING!

- ▶ Uitsluitend aan te sluiten op drinkwatervoorziening. Het waterfilter filtert alleen verontreinigingen in het water en maakt ijs schoon en hygiënisch. Het kan ziektekiemen of andere schadelijke stoffen niet steriliseren of vernietigen.
- ▶ Te hoge waterdruk in de slang kan het apparaat beschadigen. Installeer een drukregelaar wanneer de waterdruk in de slang hoger dan 0,6 MPa is.
- ▶ Controleer vóór het aansluiten of het water schoon en helder is.

Productkaart volgens de verordening EU nr. 2019/2016

Merk	Haier
Modelnaam/identificatie	HFW7918EIMP HFW7918EIMB HFW7918EIMP(VK)
Categorie van het model	Koelvriescombinatie
Energie-efficiëntieklasse	E
Jaarlijks energieverbruik (kWh/jaar) (1)	357
Totaal volume (liter)	601
Volume koelkast (liter)	323
Volume vriezer (liter)	186
Volume variabele temperatuurcompartiment (liter)	80
Volume Zero-Star-compartiment (liter)	12
Steraanduiding	
Temperatuur van andere compartimenten > 14°C	Niet van toepassing
Vorstvrij systeem	Ja
Vriescapaciteit (kg/24 uur)	9
Klimaatklasse (2)	SN-N-ST
Geluidsemisieklassse en geluidsemisissie via de lucht (db(A) re 1pW)	B(35)
Temperatuurstijgingstijd (uur)	9
Ijsbereidingscapaciteit	1,4 kg/24 uur
Type apparaat	Vrijstaand
Overige	Met ijsmaker in de deur

Uitleg:

- Ja, aanwezig

- (1) Op basis van de resultaten van de normenconformiteitstest gedurende 24 uur. Het werkelijke verbruik is afhankelijk van het gebruik en de locatie van het apparaat.
- (2) Klimaatklasse SN: Dit apparaat is bedoeld voor gebruik bij een omgevingstemperatuur tussen +10°C en +32°C.
Klimaatklasse N: Dit apparaat is bedoeld voor gebruik bij een omgevingstemperatuur tussen +16°C en +32°C.
Klimaatklasse ST: Dit apparaat is bedoeld voor gebruik bij een omgevingstemperatuur tussen +16°C en +38°C.
Klimaatklasse T: Dit apparaat is bedoeld voor gebruik bij een omgevingstemperatuur tussen +16°C en +43°C.

Aanvullende technische gegevens

Spanning/frequentie	220–240 V~/50 Hz
Ingangsstroom (A)	2
Belangrijkste zekering (A)	16
Koelmiddel	R600a
Afmetingen (H/B/D in mm)	1775/908/750

Wij adviseren onze Haier klantenservice en het gebruik van originele onderdelen. Als u een probleem hebt met uw apparaat, controleer dan eerst het hoofdstuk **PROBLEMEN OPLOSSEN**.

Als u daar geen oplossing kunt vinden, neem dan contact op met

- ▶ uw plaatselijke dealer; of
- ▶ ons Europese service-callcentrum (zie onderstaande telefoonnummers); of
- ▶ het gedeelte Service & Support op www.haier.com, waar u de serviceclaim kunt activeren
- ▶ en ook veelgestelde vragen kunt vinden.

Om contact op te nemen met onze klantenservice, moet u ervoor zorgen dat u over de volgende gegevens beschikt.

De informatie is te vinden op het typeplaatje.

Model _____

Serienummer _____

Controleer ook de garantiekaart die met het product is meegeleverd in geval van garantie.

Europees service-callcentrum

Land*	Telefoonnummer	Kosten
Haier Italy (IT)	199 100 912	
Haier Spain (ES)	902 509 123	
Haier Germany (DE)	0180 5 39 39 99	<ul style="list-style-type: none">• 14 ct/min – vaste lijn• max. 42 ct/min – mobiel
Haier Austria (AT)	0820 001 205	<ul style="list-style-type: none">• 14,53 ct/min – vaste lijn• max. 20 ct/min – alle andere
Haier United Kingdom (UK)	0333 003 8122	
Haier France (FR)	0980 406 409	

*Voor andere landen verwijzen wij u naar www.haier.com

Haier Europe Trading S.r.l

Branch UK

Westgate House, Westgate, Ealing

London, W5 1YY, Verenigd Koninkrijk

*Duur van de garantie van het koelapparaat:

De minimumgarantie is: 2 jaar voor EU-landen, 3 jaar voor Turkije, 1 jaar voor het Verenigd Koninkrijk, 1 jaar voor Rusland, 3 jaar voor Zweden, 2 jaar voor Servië, 5 jaar voor Noorwegen, 1 jaar voor Marokko, 6 maanden voor Algerije, Tunesië geen wettelijke garantie vereist.

*De beschikbaarheidsperiode van reserveonderdelen voor reparatie van het apparaat:

Thermostaten, temperatuursensoren, printplaten en lichtbronnen zijn gedurende minimaal zeven jaar na het op de markt brengen van de laatste eenheid van het model beschikbaar. Deurgrepen, deurscharnieren, bakken en manden zijn minimaal zeven jaar en deurrubbers minimaal tien jaar na het in de handel brengen van de laatste eenheid van het model verkrijgbaar.

*Raadpleeg voor meer informatie over het product <https://eprel.ec.europe.eu/> of scan de QR-code op het energielabel dat met het apparaat wordt meegeleverd.

2022 Versie A

Haier

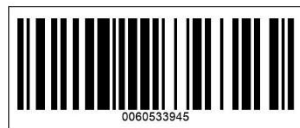



Brugervejledning

Køle-fryseskab

HFW7918EIMP

HFW7918EIMB

HFW7918EIMP(UK)

DA

Haier

Tak, fordi du har købt et Haier-produkt.

Læs disse anvisninger nøje, før dette apparat anvendes. Instruktionserne indeholder vigtig information, som vil hjælpe dig med at få det bedste ud af apparatet og sikre sikker og korrekt installation, brug og vedligeholdelse.

Opbevar denne vejledning et bekvemt sted, så du altid kan se den for sikker og korrekt brug af apparatet.

Hvis du sælger apparatet, giver det væk eller efterlader det, når du flytter, skal du sørge for også at videregive denne manual, så den nye ejer kan blive fortrolig med apparatet og sikkerhedsadvarsler.

Symboler

Advarsel - Vigtige sikkerhedsoplysninger



Generel information og tips



Miljøoplysninger



Bortskaffelse

Hjælp med at beskytte miljøet og menneskers sundhed. Læg emballagen i passende beholdere for at genbruge den. Hjælp med at genbruge affald fra elektriske og elektroniske apparater. Bortskaf ikke apparater mærket med dette symbol sammen med husholdningsaffaldet. Returner produktet til din lokale genbrugsstation eller kontakt dit kommunale kontor.

ADVARSEL!

Risiko for personskade eller kvælning!

Kølemidler og gasser skal bortskaffes professionelt. Sørg for, at kølemiddelkredsens rør ikke er beskadiget, før apparatet bortskaffes korrekt. Afbryd apparatet fra lysnettet. Skær lysnetkablet af og bortskaf det. Fjern bakker og skuffer samt dørlås og tætninger for at forhindre børn og kæledyr i at blive lukket i apparatet.

Sikkerhedsoplysninger	4
Produktbeskrivelse	10
Betjeningspanel	11
Brug	12
Udstyr	30
Pleje og rengøring	33
Fejlfinding	35
Installation	40
Tekniske data	44
Kundeservice	46

Tilbehør

Tjek tilbehøret og litteraturen i overensstemmelse med denne liste:

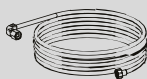

Vandrør

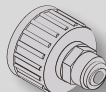

Vandtilslutning



Energimærke



Garantikort



Brugervejledning
"OK"-mærkat
Brugervejledning

Inden du tænder for apparatet første gang, skal du læse følgende sikkerhedsanvisninger!:

ADVARSEL!

Før første brug

- ▶ Kontrollér, at der ikke er transportskader.
- ▶ Fjern al emballage og opbevar den uden for børns rækkevidde.
- ▶ Vent mindst to timer, før du installerer apparatet for at sikre, at kølemiddelkredsløbet er fuldt effektivt.
- ▶ Vær altid to personer om at håndtere apparatet, da det er tungt.

Installation

- ▶ Apparatet skal placeres på et godt ventileret sted. Sørg for en afstand på mindst 10 cm over og omkring apparatet.
- ▶ Anbring aldrig apparatet i et fugtigt område eller et sted, hvor det kan blive sprøjtet til med vand. Rens og aftør vandsprøjt og pletter med en blød ren klud.
- ▶ Installer ikke apparatet i direkte sollys eller i nærheden af varmekilder (f.eks. komfurer eller varmeapparater).
- ▶ Installer og niveller apparatet på et område, der er egnet til dets størrelse og brug.
- ▶ **ADVARSEL:** Hold ventilationsåbninger i apparatets kabinet eller de indbyggede komponenter fri for blokeringer.
- ▶ Kontroller, at de elektriske oplysninger på mærkepladen passer til strømforsyningen. Hvis ikke skal du kontakte en elektriker.
- ▶ Apparatet drives fra et lysnet på 220-240 VAC/50 Hz. Unormale spændingsafvigelser kan gøre, at apparatet ikke starter, eller det tager skade på temperaturstyringen eller kompressoren eller afgiver unormale lyde under drift. I sådanne tilfælde skal der monteres en automatisk regulator.
- ▶ Brug ikke forgrenere og forlængerkabler.
- ▶ **ADVARSEL:** Placér ikke flere løse forgrenerledninger eller bærbare strømforsyninger bag ved apparatet.
- ▶ **ADVARSEL:** Når apparatet placeres, skal det sikres, at lysnetledningen ikke er fastklemt eller beskadiget.
- ▶ Træd ikke på strømkablet.
- ▶ Brug en separat jordet stikkontakt til strømforsyningen, som er let tilgængelig. Apparatet skal være jordet.

ADVARSEL!

- ▶ Kun til Storbritannien: Apparatets lysnetledning er monteret med et stik til 3 ledninger (med jord), der passer til et standard 3-ledet stik (med jord). Det tredje ben (jordforbindelsen) må aldrig klippes af. Når apparatet er installeret, skal stikket være let at komme til.
 - ▶ **ADVARSEL:** Kølemiddelkredsen må ikke beskadiges.
- Daglig brug
- ▶ Dette apparat kan anvendes af børn over 8 år og af personer med nedsatte fysiske, sensoriske eller mentale evner eller med en manglende erfaring og viden, forudsat at de er under opsyn eller har modtaget vejledning i sikker brug af apparatet, samt at de forstår de farer, der er forbundet dermed.
 - ▶ Børn må ikke lege med apparatet.
 - ▶ Børn i alderen fra 3 til 8 år har lov til at sætte mad ind og tage det ud, men må ikke rengøre eller installere køleapparaterne.
 - ▶ Hold børn under 3 år væk fra apparatet, medmindre de er under konstant opsyn.
 - ▶ Rengøring og vedligeholdelse må ikke udføres af børn uden opsyn.
 - ▶ Apparatet skal placeres, så stikket er tilgængeligt.
 - ▶ Hvis kølegas eller anden brændbar gas siver ud i nærheden af apparatet, skal du slukke for ventilen til den utætte gas, åbne døre og vinduer og ikke tage stikket ud af stikkontakten til køleskabet/fryseren eller noget andet apparat.
 - ▶ Bemærk, at apparatet er indstillet til drift ved et specifikt omgivel- sesområde mellem 10 og 38°C. Apparatet fungerer muligvis ikke korrekt, hvis det efterlades i længere tid ved en temperatur over eller under det angivne område.
 - ▶ Undlad at placere ustabile genstande (tunge genstande, beholdere med vand) oven på køleskabet for at undgå person- skader som følge af fald eller elektrisk stød, som skyldes kontakt med vand.
 - ▶ Træk ikke i dørhulderne. Døren kan trækkes skæv, flaskeholderen kan trækkes væk, eller apparatet kan vælte.
 - ▶ Åbn og luk kun døren med håndtagene. Mellemrummet mellem døren og skabet er meget smalt. Stik ikke hænderne i disse områder, så du undgår at klemme fingrene. Åbn eller luk kun køle- fryseskabsdørene, når der ikke er børn inden for dørens bevægelsesområde.

ADVARSEL!

- ▶ Undgå kontaminering af fødevarer ved at overholde følgende instruktioner:
- ▶ - Åbning af lågen i længere tid kan medføre en væsentlig temperaturstigning i apparatets rum.
- ▶ - Rengør regelmæssigt de overflader, der kan komme i kontakt med madvarer, og de tilgængelige afløbssystemer.
- ▶ - Rengør vandbeholderne, hvis de ikke er blevet brugt i 48 timer. Skyl det vandsystem, der er forbundet med vandforsyningen, hvis der ikke er brugt vand i 5 dage.
- ▶ - Opbevar ferskt kød og fisk i egnede fade eller bokse i køleskabet, så de ikke drypper på eller er i kontakt med andre fødevarer.
- ▶ - To-stjernede fryserum er velegnede til opbevaring af frostvarer, opbevaring eller fremstilling af is og fremstilling af isterninger.
- ▶ - Et-, to- og trestjernede rum er ikke egnede til frysning af ferskvarer.
- ▶ - Hvis køleskabet efterlades tomt i længere tid, skal det slukkes, afrimes, rengøres, tørres og efterlades med lågen åbnet, så der ikke opstår mug i køleskabet.
- ▶ Opbevar aldrig væsker i flasker eller dåser (bortset fra spiritus med høj alkoholprocent), især kulsyreholdige drikkevarer i fryseren, da disse vil sprænges under frysning.
- ▶ Opbevar ikke eksplosive stoffer som f.eks. aerosoldåser med brændbare drivmidler i dette apparat.
- ▶ Undlad at opbevare medicin, bakterier eller kemikalier i apparatet. Dette apparat er et husholdningsapparat. Det frarådes at opbevare materialer, der kræver nøjagtige temperaturer.
- ▶ Kontroller madens tilstand, hvis der har fundet en temperaturstigning sted i fryseren.
- ▶ Indstil ikke til unødigt lav temperatur i kølerummet. Minus-temperaturer kan forekomme ved høje indstillinger. OBS: Flasker kan sprænges
- ▶ Rør ikke ved frostvarer med våde hænder (brug handsker). Spis især ikke ispinde umiddelbart efter at de er taget ud af fryseren. Der er risiko for forfrysning eller dannelse af frostblærer. **FØRSTEHJÆLP:** Hold straks skaden under rindende koldt vand. Træk den ikke væk!
- ▶ Rør ikke ved den indvendige overflade af fryserens opbevaringsrum, når den er i brug, især med våde hænder, da dine hænder kan fryse fast på overfladen.

ADVARSEL!

- ▶ Tag stikket ud af stikkontakten i tilfælde af strømafbrydelse eller før rengøring. Lad der gå mindst 7 minutter, før køleskabet/fryseren startes igen, da hyppige starter kan beskadige kompressoren.
- ▶ **ADVARSEL:** Brug ikke elektriske apparater inde i madopbevaringsrummet, medmindre de er af en type, som producenten anbefaler.
Vedligeholdelse/rengøring
- ▶ Sørg for, at børn er under opsyn, hvis de udfører rengøring og vedligeholdelse.
- ▶ Afbryd apparatet fra strømforsyningen, før der udføres rutinemæssig vedligeholdelse. Lad der gå mindst 5 minutter, før køleskabet/fryseren startes igen, da hyppige starter kan beskadige kompressoren.
- ▶ Hold i stikket, ikke i kablet, når det trækkes ud af stikket.
- ▶ Rengør ikke apparatet med hårde børster, stålbørster, vaskepulver, benzin, amylacetat, acetone og lignende organiske opløsninger, sure eller alkaliske opløsninger. Rengør venligst med specielt køleskabs/fryserens rengøringsmiddel for at undgå skader. Brug varmt vand og tvekulsurt natron - ca. en spiseskefuld til en liter vand. Skyl grundigt med vand og tør af. Brug ikke skurepulver eller andre slibende rengøringsmidler. Vask ikke aftagelige dele i opvaskemaskine.
- ▶ Skrab ikke frost og is af med skarpe genstande. Brug ikke spray, elektriske varmeapparater som varmelegeme, hårtørrer, damprensere eller andre varmekilder for at undgå beskadigelse af plastikdelene.
- ▶ **ADVARSEL:** Brug ikke andre mekaniske enheder eller andre metoder til at fremme afrimningsprocessen end de af producenten anbefalede.
- ▶ Hvis lysnetledningen er beskadiget, skal den udskiftes af producenten, dennes serviceagent eller en lignende kvalificeret fagperson for at undgå fare.
- ▶ Prøv ikke selv at reparere, adskille eller ændre apparatet. Kontakt vores kundeservice ved behov for reparation.
- ▶ Hvis belysningslampen er beskadiget, skal den udskiftes af producenten, dennes servicetekniker eller en lignende kvalificeret fagperson for at undgå fare.
- ▶ Fjern støvet på bagsiden af enheden mindst én gang om året for at undgå brandfare samt øget energiforbrug.
- ▶ Undlad at sprøjte eller skylle apparatet under rengøring.

ADVARSEL!

- ▶ Brug ikke vandspray eller damp til at rengøre apparatet.
- ▶ Rengør ikke de kolde glashylder eller glaslågen med varmt vand. Pludselige temperaturændringer kan få glasset til at knække.
- ▶ Hvis du lader dit apparat stå ude af brug i længere tid, skal du lade det stå åbent for at forhindre ubehagelige lugte, der opstår inde i enheden.

Information om kølemiddelgas

ADVARSEL!

Apparatet indeholder det brændbare kølemiddel ISOBUTAN (R600a). Sørg for, at kølemiddelkredsen ikke er beskadiget under transport eller installation. Lækkende kølemiddel kan forårsage øjenskader eller antænde. Hvis der er opstået en skade, skal du holde åbne brandkilder væk, ventilere rummet grundigt, ikke tilslutte eller frakoble apparatets eller andre apparaters netledninger. Informer kundeservice.

Hvis øjnene kommer i kontakt med kølemidlet, skylles de straks under rindende vand, og øjenlægen skal straks kontaktes.

ADVARSEL: Køleanlægget er under højt tryk. Du må ikke pille ved det. Da der anvendes brændbare kølemidler, bedes du installere, håndtere og servicere apparatet strengt i henhold til instruktionerne og kontakte den professionelle agent eller vores eftersalgsservice for at bortskaffe apparatet.

ADVARSEL!

Ved køleskabe med isvandsfunktion skal du være opmærksom på følgende advarsel:

For apparater, der ikke er beregnet til at blive tilsluttet vandforsyningen:

ADVARSEL: Fyld kun med drikkevand.

For apparater beregnet til at blive tilsluttet vandforsyningen:

ADVARSEL: Tilslut kun til drikkevandsforsyning.

Se venligst brugermanualen, hvis du ønsker at rense vandsystemet. Hvis du har spørgsmål, bedes du kontakte eftersalgsservice.

Anvendelsesformål

Dette apparat er beregnet til køling og frysning af fødevarer. Det er udelukkende beregnet til brug i husholdninger og lignende formål såsom personalekøkkenområder i butikker, kontorer og andre arbejdsmiljøer: gårdhuse og af kunder på hoteller, moteller og andre boligmiljøer samt i bed-and-breakfast og cateringvirksomhed. Det er ikke beregnet til kommerciel eller industriel brug.

Ændringer eller modifikationer af enheden er ikke tilladt. Utilsigtet brug kan forårsage farer og tab af garantikrav.

Standard og direktiv **CE** og **UKCA**

Dette produkt opfylder kravene i alle gældende EU-direktiver med de tilsvarende harmoniserede standarder, som gælder for CE- og UKCA-mærkning.

FORSIGTIG!

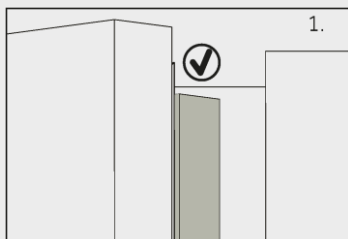

Når du lukker døren, skal den lodrette dørliste på køleskabets venstre dør være bøjet ind (1).

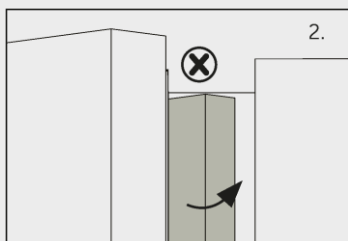

Hvis du forsøger at lukke venstre dør, og den lodrette dørliste ikke er bøjet (2), skal du bøje den først, ellers vil dørlisten ramme dørens låsemekanisme eller højre dør. Der vil dermed opstå en skade på dørlisten eller en lækage.

Der er en varmetråd inde i rammen. Temperaturen på overfladen vil stige lidt. Dette er normalt og vil ikke påvirke apparatets funktion.



Bemærk

På grund af tekniske ændringer og forskellige modeller kan nogle af illustrationerne i denne vejledning afvige fra din model.

Model (HFW7918EIMP/HFW7918EIMB/HFW7918EIMP(UK)) (Med ismaskine i døren)

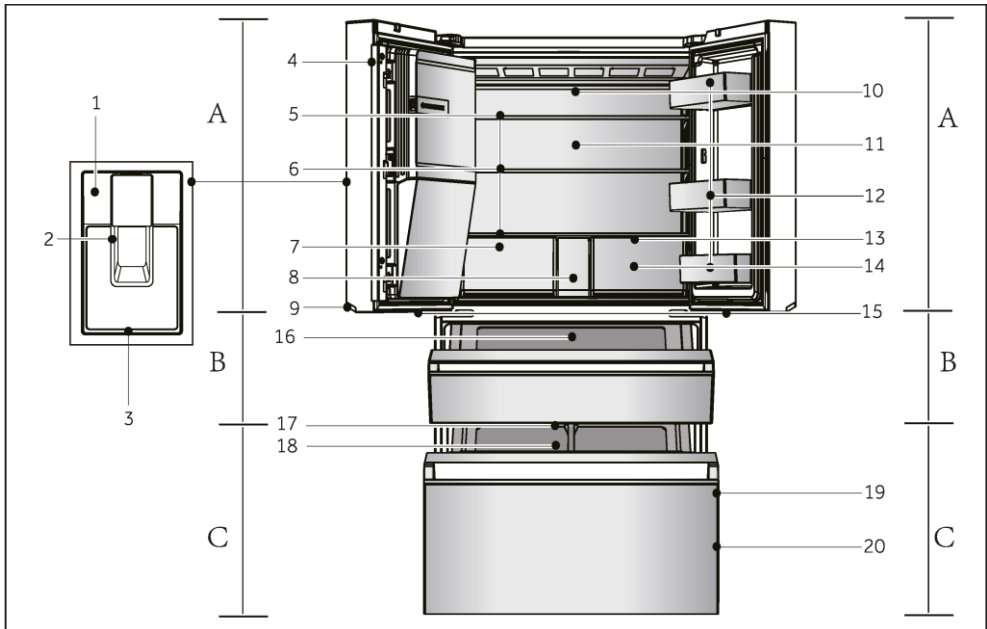

A: Kølerum

- 1 Betjeningspanel
- 2 Dispenserarm
- 3 Drypbakke
- 4 Lodret bjælke
- 5 Automatisk ismaskine
- 6 Glashylder
- 7 Humidity zone-skuffe
- 8 Vandfilterdæksel
- 9 Håndtagslampe
- 10 Luftkanal og sensor (bag panel)
- 11 Lampe på bagklædning
- 12 Dørstativ
- 13 Luftkanal (bag skuffer)

14 My Zone-skuffe

15 My Zone XL lampe

B: My Zone XL rum

16 My Zone XL skuffe

C: Fryserum

17 Frysalampe

18 Skydebakke

19 Dørstativ

20 Fryseskuffe

Kontrolpanel (HFW7918EIMP/HFW7918EIMB/HFW7918EIMP(UK))

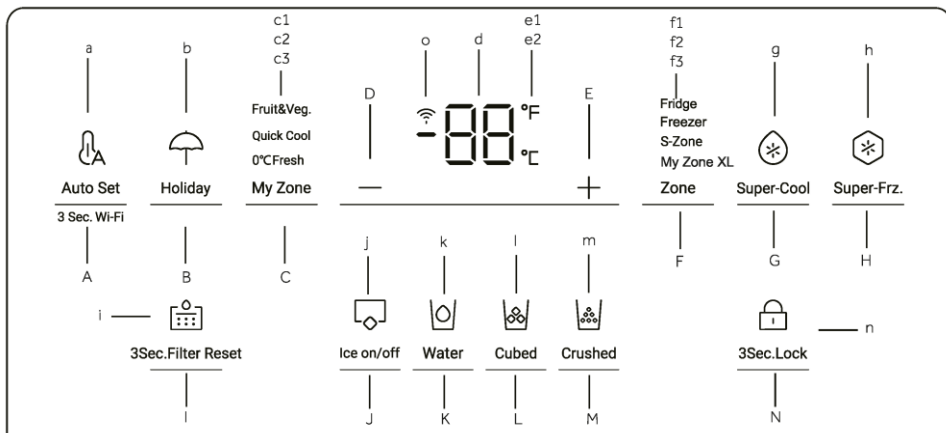

Knapper:

- A Auto Set-tilstandsvælger 3 sek. Wi-Fi indstilling
- B Holiday-tilstandsvælger
- C My Zone skuffevælger
- D Temperaturjusteringsknap "-"
- E Temperaturjusteringsknap "+"
- F Zonevælger
- G Super-Cool vælger
- H Super-Freeze vælger
- I Filternulstillingsfunktionsvælger
- J Ismaskine tilstandsvælger
- K Vandindtag funktionsvælger
- L Isterningfunktionsvælger
- M Knust is-funktionsvælger
- N Panellåsvælger

Indikatorer:

- a Auto Set-tilstand
- b Holiday-tilstand
- c1 Fruit & Vegetable-tilstand
- c2 Quick Cool-tilstand
- c3 0°C Fresh-tilstand
- d Temperaturvisning
- e1 Grader Fahrenheit
- e2 Grader Celsius
- f1 Køleskabsindikator
- f2 Fryser indikator
- f3 S-Zone (My Zone XL) indikator
- g Super-Cool-funktion
- h Super-Freeze-funktion
- i Filternulstillingsfunktion
- j Ismaskine-tilstand
- k Vandindtagsfunktion
- l Isterningfunktion
- m Knust is-funktion
- n Panellås
- o Wi-Fi-funktion

Sensortaster

Knapperne på betjeningspanelet er sensortaster, som allerede reagerer ved let berøring med fingeren.

Tænd/sluk apparatet

Apparatet er i drift, så snart det er tilsluttet strømforsyningen.

Første gang der tændes for køleskabet, lyser indikatoren "d" (temperaturdisplay). Køleskabs-temperaturen, S-Zone-temperaturen og frysertemperaturen indstilles automatisk til henholdsvis 5°C, 5°C og -18°C. Måske er panellåsen aktiv.



Bemærk

Når apparatet tændes efter afbrydelse af strømforsyningen, kan det tage op til 12 timer, før de korrekte temperaturer er nået.

Tøm apparatet, før det slukkes. For at slukke for apparatet skal du trække netledningen ud af stikkontakten.

Lås/oplås panel

- ▶ **Automatisk lås:** Når køleskabsdøren, fryserdøren og S-Zone-døren er lukket, og der ikke er nogen nøglebetjening inden for 30 sekunder, slukkes og låses skærmen automatisk.

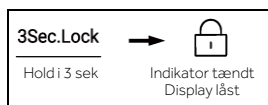

- ▶ **Manuel lås:** Tryk på knappen "N" (panellåsvælger), når displayet er låst op, og hold den nede i 3 sekunder, summeren ringer én gang, indikatoren "n" (panellås) lyser, og displayet er låst.



Juster temperaturen

Temperaturerne i apparatet påvirkes af følgende faktorer:

- ▶ Omgivelsestemperatur
- ▶ Hyppighed af døråbning
- ▶ Mængden af opbevarede fødevarer
- ▶ Installation af apparatet

Juster temperaturen for køleskabet

1. Når displayet er låst op, skal du trykke på knappen "F" (Zonevælger). Summeren ringer én gang, indikatoren "f1" (køleskabsindikator) blinker, og her kommer køleskabets temperaturindstillingstilstand.
2. Tryk på knappen "D" (Temperaturjusteringsknop "-"). Hver gang, summeren ringer én gang, reduceres den indstillede temperatur i køleskabet med 1. Køleskabets temperatur vises i sekvensen "9°C -> 8°C -> 7°C -> 6°C -> 5°C -> 4°C -> 3°C -> 2°C -> 1°C".

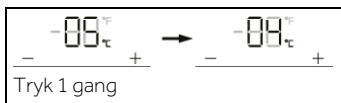

3. Tryk på knappen "E" (Temperaturjusteringsknop "+"). Hver gang, summeren ringer én gang, øges den indstillede temperatur i køleskabet med 1. Køleskabets temperatur vises i sekvensen "1°C -> 2°C -> 3°C -> 4°C -> 5°C -> 6°C -> 7°C -> 8°C -> 9°C".

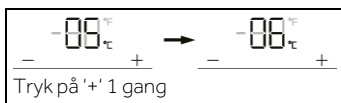

Bemærk

Hvis apparatet ikke betjenes inden for 5 sekunder efter indstilling af temperaturen, bestemmes systemet automatisk og gemmer den indstillede temperatur.

Juster temperaturen på fryseren

1. Når displayet er låst op, skal du trykke på knappen "F" (Zonevælger). Summeren ringer én gang, indikatoren "f2" (Freezer-indikator) blinker, og derefter kommer fryserens temperaturindstillingstilstand her.
2. Tryk på knappen "D" (Temperaturjusteringsknop "-"). Hver gang, summeren ringer én gang, reduceres fryserens indstillede temperatur med 1. Fryserens temperatur vises i rækkefølgen "-14°C -> -15°C -> -16°C -> -17°C -> -18°C -> -19°C -> -20°C -> -21°C -> -22°C -> -23°C -> -24°C".

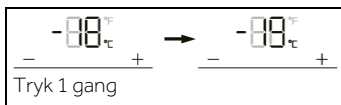

3. Tryk på knappen "E" (Temperaturjusteringsknop "+"). Hver gang, summeren ringer én gang, øges fryserens indstillede temperatur med 1. Fryserens temperatur vises i rækkefølgen "-24°C -> -23°C -> -22°C -> -21°C -> -20°C -> -19°C -> -18°C -> -17°C -> -16°C -> -15°C -> -14°C".

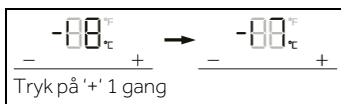

i Bemærk

Hvis apparatet ikke betjenes inden for 5 sekunder efter indstilling af temperaturen, bestemmes systemet automatisk og gemmer den indstillede temperatur.

Juster temperaturen for My Zone XL (S-Zone)

Når displayet er låst op, skal du trykke på knappen "F" (Zonevælger). Summeren ringer én gang, indikatoren "f3" (S-Zone-indikator) blinker, og her kommer temperaturindstillingstilstanden for S-Zonen.

1. Tryk på knappen "D" (Temperaturjusteringsknop "-"). Hver gang, summeren ringer én gang, reduceres den indstillede temperatur i S-Zonen med 1. S-Zonetemperaturen vises i rækkefølgen "5°C -> 4°C -> 3°C -> 2°C -> 1°C -> 0°C -> -1°C -> -2°C -> -3°C -> -4°C -> -5°C".

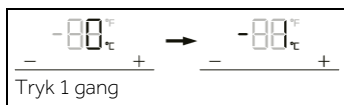

2. Tryk på knappen "E" (Temperaturjusteringsknop "+"). Hver gang, summeren ringer én gang, øges den indstillede temperatur for S-Zonen med 1. S-Zonetemperaturen vises i rækkefølgen "-5°C -> -4°C -> -3°C -> -2°C -> -1°C -> 0°C -> 1°C -> 2°C -> 3°C -> 4°C -> 5°C".

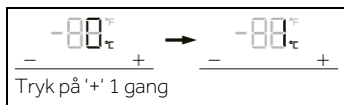

i Bemærk

Hvis apparatet ikke betjenes inden for 5 sekunder efter indstilling af temperaturen, bestemmes systemet automatisk og gemmer den indstillede temperatur.

Super-Cool-funktion

1. Når displayet er låst op, skal du trykke på knappen "G" (Super-Cool-vælger), summeren ringer én gang, indikatoren "g" (Super-Cool-funktion) lyser, og derefter tændes Super-Cool-funktionen.
2. Tryk på knappen "G" (Super-Cool-vælger), når indikatoren "g" (Super-Cool-funktion) lyser. Summeren ringer én gang, indikatoren "g" (Super-Cool-funktion) slukker, og derefter bliver Super-Cool-funktionen slået fra.
3. Når Super-Cool-funktionen er tændt, slukker køleskabet automatisk for funktionen, når det når den indstillede tilstand har været længere end 4 timer. Hvis du vil afslutte manuelt, kan du trykke på knappen "G" (Super-Cool-vælger) for at slukke.

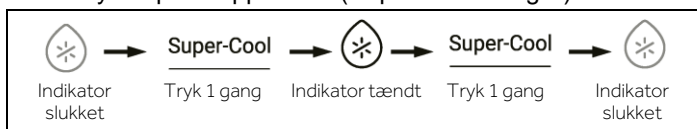

Bemærk

Under Super-cool tilstand kan køleskabets temperatur ikke justeres. Hvis enten knappen "D" (temperaturjusteringsknop "-") eller knappen "E" (temperaturjusteringsknop "+") trykkes ned for at justere køleskabets temperatur, blinker indikatoren "g" (Super-Cool-funktionen) samtidigt med et lydsignal for at angive, at denne handling ikke kan udføres.

I tilstanden Super-cool-funktionen kan Auto-set-funktionen ikke aktiveres på samme tid på grund af forskellige kontroltilstande. Når du vælger en funktion, der er i konflikt med en anden funktion, afsluttes den oprindelige funktion automatisk.

Dette køleskab har en menneskesensorfunktion. Betjeningspanelet, håndtagsslampen og projektlampen vil automatisk lyse, hvis brugeren nærmer sig køleskabet. I ulåst tilstand, holdes knappen "G" (Super-cool-tilstandsvælger) nede i 3 sekunder, summeren lyder én gang, hvorefter menneskesensorfunktionen slukkes. Menneskesensorfunktionen kan ligeledes aktiveres med samme betjening.

Super-Freeze-funktion (Super-Frz)

1. Når displayet er låst op, skal du trykke på knappen "H" (Super-Freeze-vælger), summeren ringer én gang, indikatoren "h" (Super-Freeze-funktion) lyser, og derefter vil Super-Freeze-funktionen blive tændt.
2. Tryk på knappen "H" (Super-Freeze-vælger), når indikatoren "h" (Super-Freeze-funktion) lyser. Summeren ringer én gang, indikatoren "h" (Super-Freeze-funktion) slukker, og derefter Super-Freeze-funktionen vil blive slået fra.
3. Når Super-Freeze-funktionen er slået til, slukker køleskabet automatisk for funktionen, når det når den har været mere end 50 timer. Hvis du vil afslutte manuelt, kan du trykke på knappen "H" (Super-Freeze-vælgeren) for at slukke.

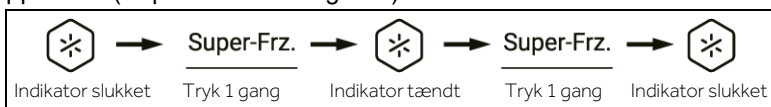

Bemærk

Under Super-Freeze-tilstand kan frysertemperaturen ikke justeres. Hvis enten knappen "D" (temperaturjusteringsknop "-") eller knappen "E" (temperaturjusteringsknop "+") trykkes ned for at justere fryserens temperatur, blinker indikatoren "h" (Super-Freeze-funktionen) samtidigt med et lydsignal for at angive, at denne handling ikke kan udføres.

Super-Freeze-funktionen er designet til at bevare næringsværdien i frosset mad. Den vil fryse maden på kortest tid. Hvis store mængder frosne madvarer skal fryses på én gang, skal Super-Freeze-funktionen indstilles 24 timer i forvejen, for at gøre frysertemperaturen lav til at sætte mad i. På dette tidspunkt forbedres fryserens frysehastighed, maden kan indfryses hurtigt, fødevarernes næring bevares effektivt, og opbevaringen bliver ret praktisk.

I tilstanden med Super-Freeze-funktionen kan Auto-set-funktionen ikke aktiveres på samme tid på grund af forskellige kontroltilstande. Når du vælger en funktion, der er i konflikt med en anden funktion, afsluttes den oprindelige funktion automatisk.

Auto Set-tilstand

1. Når displayet er låst op, skal du trykke på knappen "A" (Auto Set-tilstandsvælger), summeren ringer én gang, indikatoren "a" (Auto Set-tilstand) lyser, og derefter aktiveres Auto Set-tilstandsvælger.
2. Når indikatoren "a" (Auto Set-tilstand) lyser, skal du trykke på knappen "A" (Auto Set-tilstandsvælger), summeren ringer én gang, indikatoren "a" (Auto Set-tilstand) slukkes, og derefter bliver Auto Set-tilstand slået fra.



Bemærk

I Auto Set-tilstand kan køleskabs- eller frysetemperaturen ikke justeres. Hvis enten knappen "D" (temperaturjusteringsknop "-") eller knappen "E" (temperaturjusteringsknop "+") trykkes for at justere køleskabets eller fryserens temperatur, blinker indikatoren "a" (Auto Set-tilstand) samtidigt med et lysignal for at angive, at denne handling ikke kan udføres.

Hvis funktionen "Super-Cool" eller "Super-Freeze" er indstillet i Auto Set-tilstand, på grund af forskellige kontrolmetoder, slukkes indikatoren "a" (Auto Set-tilstand), og derefter afsluttes Auto Set-funktionen automatisk.

I Auto Set-tilstand kan temperaturen i S-Zone justeres manuelt efter behov.

Holiday-tilstand

Holiday-tilstand er designet til, når køleskabet ikke bruges i lang tid. Når Holiday-tilstanden er slået til, er fryseren under normal styring, og køleskabets temperatur indstilles automatisk til 17 °C. Den faktiske temperatur er ikke højere end 17°C, hvilket forhindrer dårlig lugt forårsaget af overtemperatur, og det hjælper samtidig med at reducere energiforbruget.

1. Når displayet er låst op, skal du trykke på knappen "B" (Vælger for Holiday-tilstand), summeren ringer én gang, indikatoren "b" (Holiday-tilstand) lyser, og derefter tændes Holiday-funktionen.
2. Når indikatoren "b" (Holiday-tilstand) lyser, skal du trykke på knappen "B" (Holiday-tilstandsvælger). Summeren ringer én gang, indikatoren "b" (Holiday-tilstand) slukkes, og derefter slukkes Holiday-funktionen.

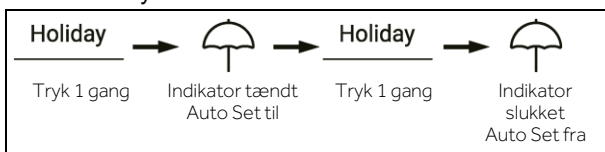

3. I ulåst tilstand, hold knappen "B" (Holiday-tilstandsvælger) nede i 3 sekunder, summeren ringer én gang, hvorefter projektlampen slukkes. Projektlampfunktionen kan ligeledes drejes med samme betjening.

Bemærk

1. Under Holiday-tilstand kan køleskabets temperatur ikke justeres. Hvis enten knappen "D" (temperaturjusteringsknap "-") eller knappen "E" (temperaturjusteringsknap "+") trykkes ned for at justere køleskabets temperatur, blinker indikatoren "b" (Holiday-tilstand) samtidigt med et lydsignal for at angive, at denne handling ikke kan udføres.
2. Inden du bruger Holiday-funktionen, skal du tømme køleskabet for at forhindre, at maden i det bliver dårlig. Når Holiday-funktionen er slået til, kan hverken "Auto Set", "Fridge" eller "Super-Cool"-funktionen aktiveres på samme tid.
3. I Holiday-funktionen vil indstillingen af "Fruit&Veg, Quick cool, 0°C Fresh" ikonerne i Myzone vil blive slået fra, og temperaturen på Myzone kan ikke justeres. Kølerummet og Myzone vises i den forrige indstilling, når Holiday-funktionen forlades

My Zone-skuffe

1. Når displayet er låst op, skal du trykke på knappen "C" (My Zone-skuffevælgeren), summeren ringer én gang, indikatoren "c1" (Fruit & Vegetable-tilstand), indikatoren "c2" (Quick Cool-tilstand) og indikatoren "c3" (0°C Fresh-tilstand) lyser i rækkefølge.
2. Når indikatoren "c1" (Fruit & Vegetable-tilstand) lyser, skal du trykke på knappen "C" (My Zone-skuffevælger), summeren ringer én gang, indikatoren "c1" (Fruit & Vegetable-tilstand) slukker, og derefter slukkes Fruit & Vegetable-funktionen, mens indikatoren "c2" (Quick Cool-tilstand) lyser.
3. Når indikatoren "c2" (Quick Cool-tilstand) lyser, skal du trykke på knappen "C" (My Zone-skuffevælger), summeren ringer én gang, indikatoren "c2" (Quick Cool-tilstand) slukker, og derefter slukkes Quick Cool-funktionen, mens indikatoren "c3" (0°C Fresh-tilstand) lyser.
4. Når indikatoren "c3" (0°C Fresh-tilstand) lyser, skal du trykke på knappen "C" (My Zone-skuffevælger), summeren ringer én gang, indikatoren "c3" (0°C Fresh-tilstand) slukker, og derefter slukkes 0°C Fresh-funktionen, mens indikatoren "c1" (Fruit & Vegetable-tilstand) lyser.

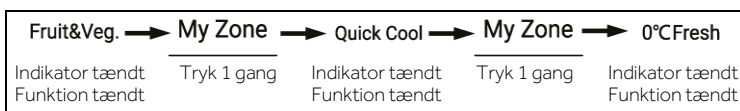

5. I ulåst tilstand, holdes knappen "C" (My Zone skuffevælger) nede i 3 sekunder, summeren ringer én gang, derefter slukkes håndtagslampen. Håndtagslampen kan også tændes med samme betjening.

Bemærk

Når køleskabet tilsluttes strøm for første gang, tændes Fruit & Vegetable-funktionen automatisk.

Når funktionen "0°C Fresh" eller "Quick Cool" er valgt, skal temperaturen i køleskabet indstilles til mellemtemperaturen (5°C) eller lavere for at sikre det optimale opbevaringsmiljø.

Filterfunktion

Når køleskabet har været i drift i seks måneder, lyser påmindelsesindikatoren "i" (Filternulstillingsfunktion) for at minde brugerne om at udskifte med et nyt filter. Når filteret er udskiftet, skal du holde knappen "I" (Filternulstillingsfunktion) nede i 3 sekunder for at annullere påmindelsen. Timingen nulstilles med en summerlyd.



i Bemærk

Filterets normale levetid er seks måneder. Det anbefales at udskifte filteret hver sjette måned.

Ismaskine-tilstand

1. I ulåst tilstand skal du trykke på knappen "J" (vælger for ismaskine-tilstand), summeren ringer én gang, indikatoren "j" (ismaskine-tilstand) lyser, og derefter vil ismaskine-tilstanden blive tændt.
2. Når indikatoren "j" (ismaskine-tilstand) lyser, skal du trykke på knappen "J" (ismaskine-tilstandsvælger), summeren ringer én gang, indikatoren "j" (ismaskine-tilstand) slukker, og derefter slås ismaskine-tilstand fra.

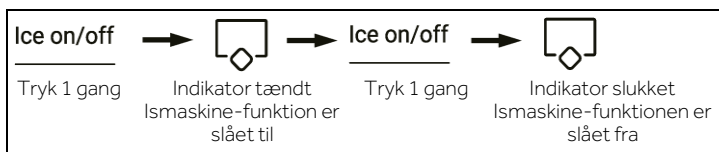

i Bemærk

Når ismaskinetilstanden er slået fra, blinker Ice on/off, når brugeren tager is i terninger eller knust is, hvilket angiver, at ismaskinefunktionen er slået fra.

Vandindtagsfunktion

Under enhver tilstand (låst eller ulåst), tryk på knappen "K" (vælger for vandindtagsfunktion), summeren ringer én gang, indikatoren "k" (vandindtagsfunktion) lyser, og derefter tændes vandindtagsfunktionen.

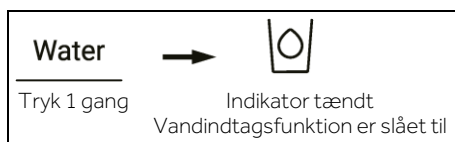

Bemærk

1. Når indikatoren "k" (Vandindtagsfunktion) lyser, slukkes indikatoren "l" (Isterningfunktion), og indikatoren "m" (Knust is-funktion) slukkes. Når der er trykket på dispenseren, vil der strømme vand ud af indsugningsåbningen.
2. Når vandindtagstiden når 150 s, vil køleskabet bippe og holde vand, indtil tiden når 180 s, vandet bliver afbrudt, vandventilen går ind i 200 s beskyttelsestiden, og derefter kan vandindtaget udføres igen.
3. Når den kumulative vandindtagstid når 8min inden for 10min, går vandventilen ind i 200s beskyttelsestiden, og derefter kan vandindtaget udføres igen.

Isterningfunktion

Tryk på knappen "L" (Isterningfunktionsvælger) i en vilkårlig tilstand (låst eller ulåst). Summeren ringer én gang, indikatoren "l" (Isterningfunktion) lyser, og derefter tændes isterningfunktionen.

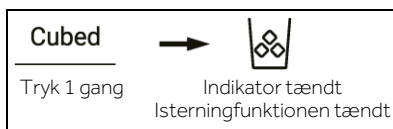

Bemærk

1. Når indikatoren "l" (Isterning-funktion) lyser, slukker indikatoren "k" (Vandindtagsfunktion), og indikatoren "m" (Knust is-funktion) slukkes. Efter at der er trykket på fordelerens mikrokontakt, vil is i terninger flyde ud af indsugningsåbningen.
2. Når ismaskinen tændes for første gang, lyser indikatoren "l" og indikatoren "m" synkront med hukommelsen for sidste tilstand. Når ismaskinen første gang tilsluttes elektricitet for at fungere, er Isterningfunktionen som standard slået fra.
3. Tryk på dispenserenes mikrokontakt, lyset på den tændes med låget åbent. Derefter begynder isknusermotoren at rotere mod uret for at skubbe isterninger. Løsn mikrokontakten på dispenseren, lyset på den slukker, mens isknusermotoren stopper, dækslet på dispenseren lukker efter 5 sekunder.
4. Når isterning-tiden er længere end 50 sekunder i isterningtilstanden, vil der være en summer, der begynder at advare (banke) for at meddele, at brugeren skal lukke den ned. Når tiden når 1 minut, tvangsstoppes isterningtilstanden, og den træder i kraft, når der trykkes på kontakten næste gang.
5. Hvis køleskabsdøren åbnes under isterningtilstanden, vil motoren, der leverer is, stoppe med låget på dispenseren lukket, lyset på dispenseren slukket, og isterningtilstanden vil blive stoppet.
6. Det er forbudt at tage is med åben køleskabsdør.

Knust is-funktion

Under enhver tilstand (låst eller ulåst), tryk på knappen "M" (vælger for knust is-funktion), summeren ringer én gang, indikatoren "m" (knust is-funktion) lyser, og derefter tændes funktionen for knust is.

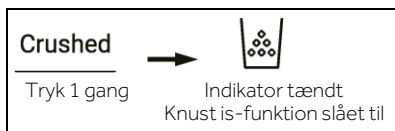

Bemærk

1. Når indikatoren "m" (Knust is-funktion) lyser, slukkes indikatoren "k" (Vandindtags-funktion) og indikatoren "l" (Isterning-funktion). Efter at mikrokontakten på fordeleren er trykket ned, vil knust is strømme ud af indsugningsåbningen.
2. Tryk på dispenserens mikrokontakt, lyset på den tændes med låget åbent. Derefter begynder isknusermotoren at rotere med uret for at skubbe isterninger. Løsn mikrokontakten på dispenserens, lyset på den slukker, mens isknusermotoren stopper, dækslet på dispenserens lukker efter 5 sekunder.
3. Under tilstanden for knust is, når tiden for knust is er længere end 50 sekunder, vil der være en buzzer, der begynder at advare (banke) for at bemærke, at brugere skal lukke den ned. Når 1 minut er gået, tvinges den til at stoppe Knust is, og træder i kraft, når der trykkes på kontakten næste gang.
4. Under knust is vil motoren, der leverer is, stoppe, hvis køleskabsdøren åbnes med låget på dispenserens lukket, lyset på dispenserens slukket, og Knust is vil blive stoppet.
5. Det er forbudt at knuse is med åben køleskabsdør.

Skift mellem grader Celsius og Fahrenheit

1. Køleskabsfabrikken indstiller grader Celsius som standard.
2. Når displayet er låst op, skal du holde knappen "H" (Super-Freeze-vælger) nede i 3 sekunder, summeren ringer én gang, indikatoren "e2" (grader Celsius) slukker, mens indikatoren "e1" (grader Fahrenheit) lyser.



EPP-funktion

Tryk i ulåst tilstand kontinuerligt på knappen "H" (Super-Freeze-vælger) og knap "A" (Auto Set-tilstandsvælger) 5 gange (inden for 5 sekunder), summeren ringer én gang, hvorefter EPP-funktionen vil blive slået fra. EPP-funktionen kan ligeledes aktiveres med samme betjening.

Alarm for åben låge







Hvis en dør holdes åben for længe, eller hvis døren ikke er lukket godt, vil køleskabet udløse en bip-alarm med faste intervaller for at minde dig om at lukke døren i tide.

Sluk for hukommelsen

Den øjeblikkelige funktionstilstand for slukning huskes. Når den er tændt igen, fungerer den stadig i henhold til indstillingen, før strømmen blev slukket.

Indstil Wifi-tilstand

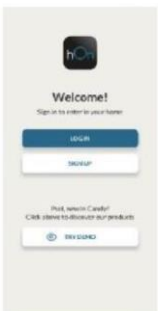
FREMGANGSMÅDE VED PARRING I APP

<p>Trin 1</p> <ul style="list-style-type: none"> Download hOn-appen i butikkerne. <div style="display: flex; align-items: center;">  <div style="display: flex; gap: 10px;"> <div style="background-color: black; color: white; padding: 5px; text-align: center;">  <p>GET IT ON Google Play</p> </div> <div style="background-color: black; color: white; padding: 5px; text-align: center;">  <p>Download on the App Store</p> </div> <div style="background-color: black; color: white; padding: 5px; text-align: center;">  <p>EXPLORE IT ON AppGallery</p> </div> </div> </div>	
<p>Trin 2</p> <p>Opret en konto i hOn-appen til at logge ind, hvis du har en konto.</p> 	<p>Trin 3</p> <p>Følg koblingsinstruktionerne i hOn-appen.</p> 

PRODUKTINFORMATION

Sådan aktiverer du Wi-Fi-modulet:

- Tryk på tasten "A" på betjeningspanelet i 3 sekunder for at aktivere Wi-Fi-modulet
- Wi-Fi-modulet er tændt, Wi-Fi-ikonet begynder at blinke
- Hvis køleskabet er registreret, men Wi-Fi er slukket, blinker ikonet
- Hvis køleskabet er tilmeldt og tilsluttet, er Wi-Fi-ikonet altid tændt
- For at nulstille Wi-Fi skal du trykke på tasten "A" på betjeningspanelet i 3 sekunder

Vejledning for ismaskine

ADVARSEL!

- ▶ Tilslut kun til drikkevandsforsyningen.
- ▶ Tilslutning af vandledningen må kun udføres af en kvalificeret VVS-installatør og i overensstemmelse med lokal lovgivning og regler for vandkvalitet.

Bemærk

Denne vandledningsinstallation er ikke dækket af apparatets garanti.

Tilslutning af vand til apparatet

1. Fjern gummipropfen (1) fra vandindløbsventilen.

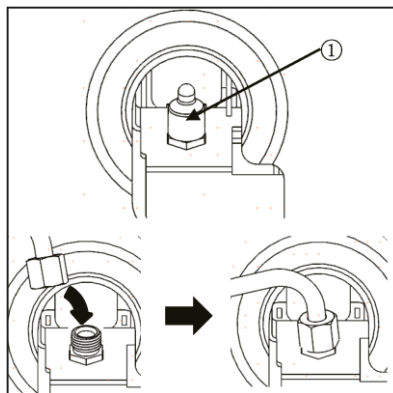

2. Skub vandrøret fast på vandindløbsventilen, og spænd omløbermøtrikken. Dette vandrør skal skæres fra midten og bruges, og den anden sektion bruges som reservedel.

Tilslutning til vandhanen

Denne funktion er kun tilgængelig på nogle modeller.

1. Skub vandslangen ind i hullet i hanetilslutningen, der følger med tilbehøret. Røret skal holdes godt fast, mens forbindelsesstykket skubbes på røret.
2. Sørg for, at gummiskiven er monteret på indersiden af hanetilslutningen, før den skrues på hanen.
 - ▶ En separat tilslutning eller adapter skal muligvis købes, hvis din hanefitting ikke passer til gevindstørrelsen på den medfølgende tilslutning.

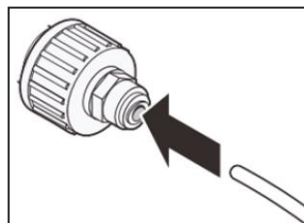

Kontrol af vandtilslutningen

Denne funktion er kun tilgængelig på nogle modeller.

- ▶ Tænd for vandforsyningen og tænd for apparatet. Kontroller omhyggeligt alle fittings for mulige utætheder på grund af dårligt monterede slanger.
- ▶ Tryk og hold knappen 3Sec.Filter Reset nede i tre sekunder. Det nye vandfilter er blevet aktiveret.
- ▶ Placer en kop under vanddispenseren for at kontrollere, at der strømmer vand gennem apparatet.
- ▶ Kontroller forbindelsesrøret og samlingerne for utætheder igen.

Is- og vanddispenser

Før is- og vanddispenseren tages i brug

FORSIGTIG!

- ▶ Hold børn væk fra dispenseren for at forhindre, at børn leger med eller beskadiger betjeningselementerne.

FORSIGTIG!

- ▶ Smid de første portioner is ud (ca. 20 terninger og 7 kopper vand). Dette er også nødvendigt, hvis apparatet ikke har været brugt i længere tid.
- ▶ Rengør vanddispenseringsystemet, hvis det ikke har været brugt i 48 timer. Skyl vandsystemet, der er tilsluttet en vandforsyning, hvis der ikke er blevet tappet vand i 5 dage.
- ▶ Rens vanddispenseringsystemet ved at skylle vandet gennem dispenseren i ca. 5 minutter, og smide de første portioner is ud.
- ▶ Brug ikke en tynd krystalkop eller porcelæn, når du dispenserer vand eller is.



Bemærk

- ▶ Hvis du åbner fryserdøren, mens der udtømmes vand, stopper vandtilførselen.
- ▶ Hvis du åbner køleskabsdøren, mens vand, isterninger eller knust is dispensereres, sættes udleveringen på pause. Når du lukker døren, dispensereres fortsat som valgt.
- ▶ Hvis kopkanten er lille, kan vandet sprøjte ud af glasset eller ramme helt ved siden af.
- ▶ Brug en kop med en overkant på over 68 mm i diameter, når du dispenserer vand, terninger eller knust is.
- ▶ Når ismaskinen producerer mindre isterninger, eller isterningerne bliver klumpet sammen, kan mængden af vand, der tilføres til ismaskinen, være lav på grund af for lidt vand i vandtanken. Hvis ismaskinen ikke bruges ofte, eller fryserens indstillede temperatur er for varm, kan isen også klumpe sammen.
- ▶ Det er normalt, at der udtømmes mælkeagtigt/uklart vand efter udskiftning af vandfilteret. Denne luft i vandet vil til sidst klares og er sikker at drikke i denne overgang.

Brug af is- og vanddispenseren

Tryk gentagne gange på knappen til valg af dispenser, indtil lyset over den ønskede indikator lyser.

Tryk på dispenserarmen (1) med et glas eller en anden beholder for at dispensere terninger af is, vand eller knust is.

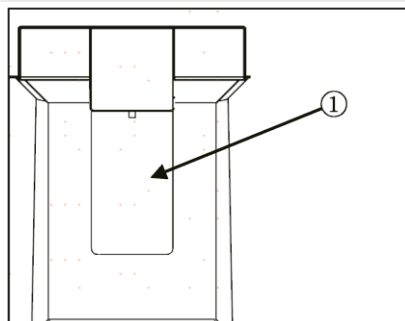

Rengøring af dispenseren

Rengøring af is- og vandudløbet

Tør vandudløbet (1) eller isudløbet (2) af med en ren klud, da det let kan blive snavset.

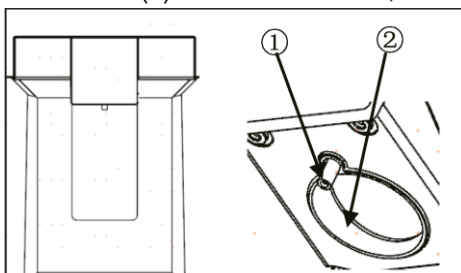

Bemærk

Fng fra en klud kan klæbe til udtagene.

Rengøring af dispenserbakken

Tør hele området af med en fugtig klud. Dispenserbakken kan let blive våd på grund af spildt is eller vand.

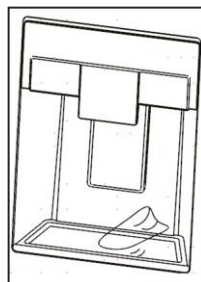

Automatisk ismaskine

Denne funktion er kun tilgængelig på nogle modeller.

Denne funktion kan variere afhængigt af den købte model.

Før du bruger den indendørs ismaskine

Denne funktion er kun tilgængelig på nogle modeller.

- ▶ Ismaskinen producerer normalt is, når der er gået ca. 48 timer efter, at apparatet er installeret første gang.
- ▶ Hvis isbeholderen er helt fyldt med is, stopper isproduktionen.
- ▶ Lyden af is, der falder ned i isbeholderen, er normalt.
- ▶ Hvis isterninger opbevares i isbeholderen i længere tid, kan de klumpe sammen og muligvis ikke let adskilles. I sådanne tilfælde skal du tømme isbeholderen og lave frisk is.

FORSIGTIG!

- ▶ Det er normalt, at der udtømmes mælkeagtigt eller uklart vand efter udskiftning af vandfilteret. Denne luft i vandet vil til sidst klares og er sikker at drikke.
- ▶ Det første dispenserede is og vand kan indeholde partikler eller lugt fra vandtilløbsledningen eller vandtanken.
- ▶ Hvis der dispenseres misfarvet is, skal du kontrollere vandtanken og vandforsyningen for en mulig kilde. Brug ikke isen eller vandet, før problemet er løst.
- ▶ Rør ikke ved isudløbet eller den automatiske ismaskine med hånden eller et værktøj.
- ▶ Dispensér is i et glas, før du fylder det med vand eller andre drikkevarer. Sprøjt vil forekomme, hvis der hældes is i et glas, der allerede indeholder væske.
- ▶ Brug aldrig et glas, der er usædvanligt smalt eller dybt. Is kan sætte sig fast i ispassagen, hvilket påvirker apparatets ydeevne.
- ▶ Hold glasset i passende afstand fra isudløbet. Et glas, der holdes for tæt på udløbet, kan forhindre is i at sprede sig.
- ▶ Bortskaf isen i isbeholderen, hvis du tager på ferie, eller hvis der opstår en længere strømafbrydelse. Vand fra smeltende is kan falde fra dispenseren ned på gulvet.

Ismaskine i døren

Den automatiske ismaskine kan automatisk lave 100-190 terninger inden for en 24-timers periode, hvis forholdene er gunstige. Denne mængde kan variere afhængigt af omgivelserne (omgivelsestemperaturen omkring apparatet, hyppigheden af, hvor lågen åbnes, mængden af mad, der opbevares i apparatet osv.).

(1) Automatisk sluk (følerarm)

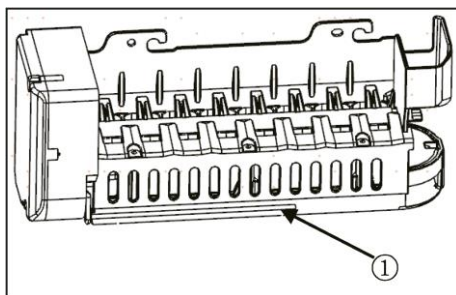

Fjernelse/genmontering af isbeholderen

Isdispenseringskassen kan blive blokeret af frost, hvis der kun bruges knust is. Fjern den rim, der samler sig, ved at fjerne isbeholderen og rydde passagen med en gummispatel. Periodisk dispensering af is i terninger kan også hjælpe med at forhindre rimdannelse.

1. Træk forsigtigt i håndtaget for at åbne isrummet.
2. Udtag isbeholderen i døren ved at tage fat i det forreste håndtag, løfte den nederste del lidt og langsomt trække beholderen ud som vist.
3. Sæt isbeholderen tilbage i døren i omvendt rækkefølge af udtagningen.

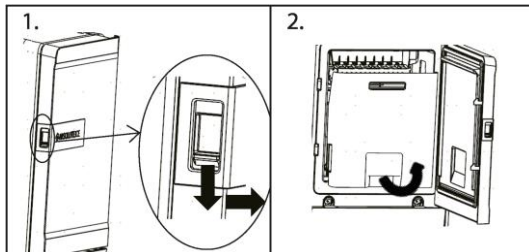

FORSIGTIG!

- ▶ Rør ikke ved den automatiske ismaskines mekaniske dele med hånden eller noget mekanisk redskab. Det kan forårsage alvorlig personskade eller beskadigelse af apparatet.
- ▶ Den automatiske ismaskine må ikke skilles ad, repareres eller ændres. Disse opgaver bør kun udføres af en servicetekniker.
- ▶ Hold børn væk fra dispensereren.
- ▶ Ved genmontering af isbeholderen skal du sikre dig, at den er placeret korrekt.

ADVARSEL!

- ▶ Læg ikke denne isboks i vand, sprøjt den ikke til! Hvis du skal rengøre denne isboks, skal du tørre den af med en våd blød klud.

Vandfilter

Før du udskifter vandfilteret

ADVARSEL!

- ▶ Lad ikke børn have adgang til små dele under installationen af dette produkt.
- ▶ Må ikke bruges med vand, der er mikrobiologisk usikkert eller af ukendt kvalitet uden tilstrækkelig desinfektion før eller efter systemet. Systemer certificeret til cystereduktion kan bruges på desinficeret vand, der kan indeholde filtererbare cyster.



Bemærk

- ▶ Testen er udført under standard laboratorieforhold, men den faktiske ydeevne kan variere.
- ▶ Det er vigtigt, at producentens anbefalede installations-, vedligeholdelses- og filterudskiftningskrav overholdes, for at produktet kan fungere som annonceret.

FORSIGTIG!

- ▶ Må ikke installeres, hvis vandtrykket overstiger 827 kPa. Hvis dit vandtryk overstiger 827 kPa, skal du installere en trykbegrænsningsventil. Kontakt en VVS-fagmand, hvis du er i tvivl om, hvordan du skal kontrollere vandtrykket.
- ▶ Må ikke installeres, hvor vandhammerforhold kan forekomme. Hvis der er vandhammerforhold, skal du installere en vandhammerafleder. Kontakt en VVS-fagmand, hvis du er i tvivl om, hvordan du skal undersøge disse forhold.
- ▶ Må ikke installeres på rørledninger til varmtvandsforsyning. Den maksimale driftsvandtemperatur for dette filtersystem er 37,8 °C.
- ▶ Beskyt filteret mod frost. Tøm filteret, når temperaturen falder til under 4,4 °C.
- ▶ Engangsfilterpatronen SKAL udskiftes hver 6. måned, ved den nominelle kapacitet, eller hvis der opstår en mærkbar reduktion i flowhastigheden.
- ▶ Hvor der er installeret en kontraventil på et vandsystem, skal der installeres en anordning til regulering af tryk på grund af termisk ekspansion.
- ▶ Sørg for, at alle slanger og fittings er sikre og fri for lækager.

Udskiftning af vandfilter

Filteret skal skiftes hver 6. måned, eller når vandfilterindikatoren på betjeningspanelets lys tændes, eller vanddispenserens effekt falder.

Sådan køber du et nyt vandfilter:

- Brug udskiftningspatron til: HRXWF,
- Besøg din lokale forhandler eller distributør. Besøg vores websted på www.haierspares.eu for yderligere assistance

**Bemærk**

- ▶ Udskiftning af vandfilteret får en lille mængde vand (omkring 1 oz. eller 25 cc) til at til at løbe ud.
- ▶ Vikl en klud rundt om forenden af vandfilterdækslet for at opsamle eventuelt lækkende vand. Hold vandfilteret oprejst, når det er fjernet, for at forhindre resterende vand i at spilde ud af vandfilteret.

1. Løft vandfilterdækslet op.
2. Fjern engangsvandfilteret.
3. Udskift med et nyt vandfilter. Sæt det nye filter i filterhovedet og drej det med uret, indtil pilen på det nye filter flugter med pilen på filterhovedet. Sving filteret tilbage ind i rummet.
4. Luk vandfilterdækslet.

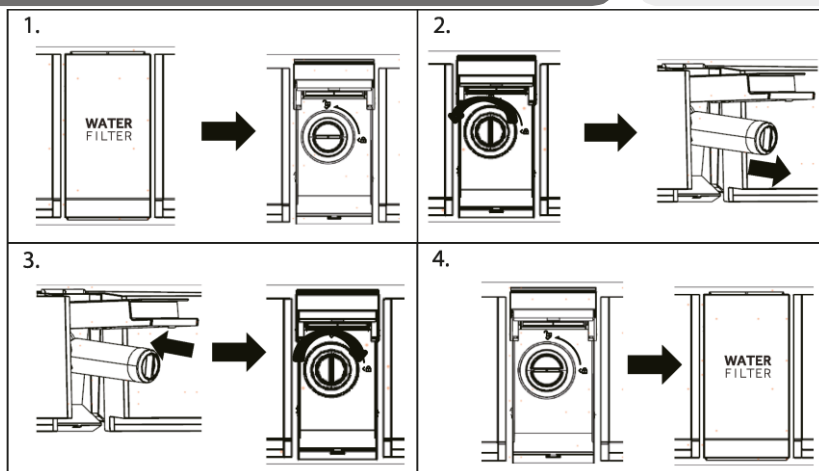

5. Tryk og hold knappen 3Sec.Filter Reset nede i 3 sekunder.

6. Dispensér vand i cirka 5 minutter for at fjerne indespærret luft og forurenende stoffer.



FORSIGTIG!

- Undladelse af at udskifte filtre, når det er påkrævet, eller brug af ikke-Haier-autoriserede vandfiltre kan få filterpatronen til at lække og resultere i materiel skade.

Vandfilter

Model: Haier HRXWF

- Systemet er certificeret af IAPMO R&T mod NSF/ANSI Standards 42, 53, 401 og P473 til reduktion af krav specificeret på ydeevne og på iapmort.org.

- Den faktiske ydeevne kan variere med lokale vandforhold.

Anvendelsesvejledning/Vandforsyningsparametre

Serviceflow: 0,5 gpm (1,89 lpm)

Vandforsyning: Drikkevand

Vandtryk: 25–120 psi (172–827 kPa)

Vandtemperatur: 0,6–38°C (33–100°F)

Kapacitet: 643,5 liter (170 gallons)



Krav til vandforsyning

Tilslut apparatet til en koldt vandforsyning med et maksimalt indgangstryk på 1,0 MPa. Der kræves en koldt vandforsyning med et vandtryk på mellem 172 kPa og 827 kPa (1,7–8,4 kgf/cm²) for korrekt brug af vanddispenseren. Hvis køleskabet er installeret et sted med lavt vandtryk (under 17 kPa), kan du installere en trykforøgerpumpe, der kan kompensere for det lave vandtryk. Hvis der er sluttet et vandfiltreringssystem med omvendt osmose til koldt vandforsyningen, skal vandtrykket til det omvendte osmosesystem være på mindst 172 kPa og op til 827 kPa (1,7–8,4 kgf/cm²).

Det er vigtigt, at producentens anbefalede installations-, vedligeholdelses- og filterudskiftningskrav overholdes, for at produktet kan fungere som annonceret. Se installationsvejledningen for garantioplysninger.

Bemærk

Testen er udført under standard laboratorieforhold, men den faktiske ydeevne kan variere. Udskiftning af patron: HRXWF Find de estimerede omkostninger til udskiftning af elementer inde på vores websted på www.haierspares.eu.

ADVARSEL!

- ▶ For at reducere risikoen forbundet med indtagelse af forurenende stoffer:
- ▶ Må ikke bruges med vand, der er mikrobiologisk usikkert eller af ukendt kvalitet uden tilstrækkelig desinfektion før og efter systemet. Systemer certificeret til cysterreduktion kan bruges på desinficeret vand, der kan indeholde filtrerbare cyster.

Bemærk

For at reducere risikoen for vandlækage eller oversvømmelse og for at sikre optimal filterfunktion:

- ▶ Læs og følg brugervejledningerne før installation og brug af dette system.
- ▶ Installation og brug SKAL overholde alle statslige og lokale VVS-regler.
- ▶ Må ikke installeres, hvis vandtrykket overstiger 120 psi (827 kPa). Hvis dit vandtryk overstiger 80 psi (552 kPa), skal du installere en trykreduktionsventil. Kontakt en VVS-fagmand, hvis du er i tvivl om, hvordan du skal kontrollere vandtrykket.
- ▶ Må ikke installeres, hvor vandhammerforhold kan forekomme. Hvis der er vandhammerforhold, skal du installere en vandhammerafleder. Kontakt en VVS-fagmand, hvis du er i tvivl om, hvordan du skal undersøge disse forhold.
- ▶ Må ikke installeres på rørledninger til varmtvandsforsyning. Den maksimale driftsvandtemperatur for dette filtersystem er 38°C (100°F).
- ▶ Beskyt filteret mod frost. Tøm filteret, når temperaturen falder til under 0,6°C (33°F).
- ▶ Skift engangsfilterpatronen hver sjette måned eller tidligere, hvis du observerer en mærkbar reduktion i vandgennemstrømningen.
- ▶ Undladelse af at udskifte engangsfilterpatronen med anbefalede intervaller kan føre til reduceret filterydelse og revner i filterhuset, hvilket kan forårsage vandlækage eller oversvømmelse.
- ▶ Dette system er blevet testet i henhold til NSF/ANSI 42, 53, 401 og P473 for at reducere nedenstående stoffer. Koncentrationen af de angivne stoffer i vand, der kom ind i systemet, blev reduceret til en koncentration mindre end eller lig med den tilladte grænse for vand, der forlader systemet, som specificeret i NSF/ANSI 42, 53, 401 og P473.

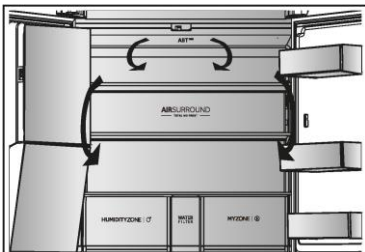

Multi-luftstrømning

Køleskabet er udstyret med et multi-air-flow system, hvor der er kølige luftstrømme på hvert hyldeniveau. Dette er med til at holde en ensartet temperatur for at sikre, at din mad holdes friskere i længere tid.

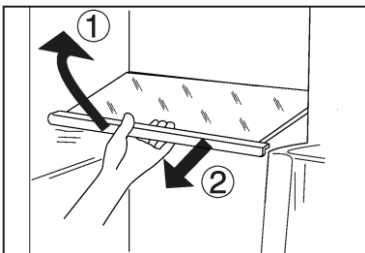

Justerbare hylder

Højden på hylderne kan justeres, så de passer til dine opbevaringsbehov.

1. For at flytte en hynde skal du først fjerne den ved at løfte dens forkant (1) og trække den ud (2).
2. For at geninstallere den skal du sætte den på tappene på begge sider og skubbe den til den bageste position, indtil den bagerste del af hylden er fastgjort inde i hullerne i siderne

i Bemærk

Sørg for, at alle ender af en hynde er i vater.

My Zone-skuffe

I dette rum er luftfugtigheden lavere end i køleskabet. Denne skuffe er velegnet til at opbevare ferskvarer, hurtigt kølige fødevarer samt frugt og grøntsager.

MYZONE | 

Humidity box-skuffe

I dette rum er luftfugtigheden omkring 90%. Den styres automatisk af systemet og er velegnet til opbevaring af frugt, grøntsager, salater mm.

HUMIDITYZONE | 

i Bemærk

- ▶ Fjern ikke plastikdæksler i de to zoner. De opretholder fugtigheden.
- ▶ Kuldefølsomme frugter som ananas, avocado, bananer, grapefrugter anbefales ikke at opbevare i disse to skuffer.
- ▶ Luftfugtigheden kan være mindre end 90 % med små mængder grøntsager, og derfor foretrækkes store mængder grøntsager.

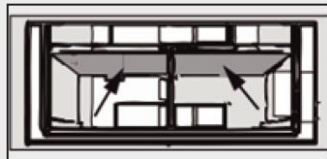

My Zone XL rum

Apparatet er udstyret med et My Zone XL-rum. Afhængigt af formålet kan den ønskede temperatur vælges efter grad. Indstillingstemperaturen kan justeres mellem -5°C og +5°C.

Aftagelige dørstativer/flaskeholder

Dørstativerne kan tages af for rengøring:

Læg hænderne på hver side af stativet, løft den opad (1) og træk det ud (2).

Indsæt dørstativet ved at udføre ovenstående trin i omvendt rækkefølge.

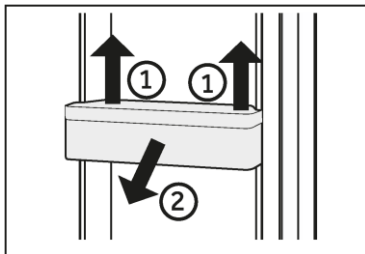

VALGFRI: OK-temperaturindikator

OK-temperaturindikatoren kan bruges til at bestemme temperaturer under +4°C. Reducer temperaturen gradvist, hvis skiltet ikke angiver "OK".

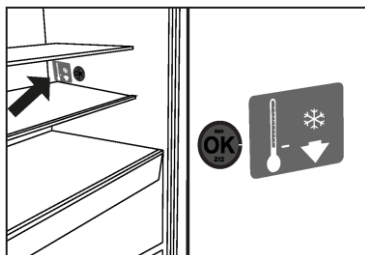

Bemærk

Når apparatet er tændt, kan det tage op til 12 timer, før de korrekte temperaturer er nået.

Aftagelig My Zone XL skuffe

For at tage skuffen ud, træk den maksimalt ud (1), løft og fjern (2).

For at indsætte skuffen udføres ovenstående trin i omvendt rækkefølge.

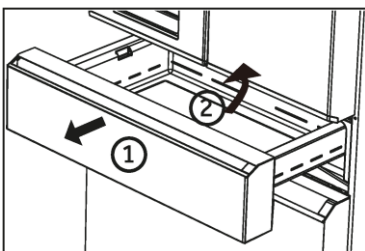

Aftagelig fryseskuffe

1. Træk fryseskuffen maksimalt ud.
2. Fjern flaskeholderen (A) på fryserdøren (der er en fast bajonet på højre side af flaskeholderen. Tryk på den faste bajonet for at tage flaskeholderen ud).
3. Løft skuffen (B), indtil den er adskilt fra støtteblokken, skub den ind i fryseren og vip den for at tage den ud.

Indsæt skuffen ved at udføre ovenstående trin i omvendt rækkefølge.

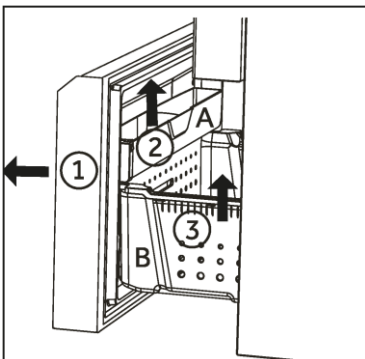

Lyset

Indvendigt LED lys tændes, når døren er åbnes. Lysets funktion påvirkes ikke af andre apparatindstillinger.



Energisparetips

- ▶ Sørg for, at apparatet er korrekt ventileret (se INSTALLATION).
- ▶ Installer ikke apparatet i direkte sollys eller i nærheden af varmekilder (f.eks. komfurer eller varmeapparater).
- ▶ Undgå unødigt lav temperatur i apparatet. Energiforbruget stiger, jo lavere temperaturen i apparatet er indstillet.
- ▶ Funktioner som POWER-FREEZE bruger mere energi.
- ▶ Lad varm mad køle af, før den sættes i apparatet.
- ▶ Åbn apparatdøren så lidt og kortvarigt som muligt.
- ▶ Overfyld ikke apparatet for at undgå at blokere luftstrømmen.
- ▶ Undgå luft i fødevareemballagen.
- ▶ Hold dørtætninger rene, så døren altid lukker korrekt.
- ▶ Optø frosne madvarer i køleskabsrummet.
- ▶ Den mest energibesparende konfiguration kræver, at apparatet holder skuffer, madkasse og hylder i fabriksny tilstand, og maden skal så vidt muligt placeres uden at blokere kanalens luftudgang.

ADVARSEL!

Afbryd køleskabet/fryseren fra stikkontakten før rengøring.

Rengøring

Rengør apparatet, når der kun opbevares få eller ingen madvarer.

Køleskabet/fryseren skal rengøres hver fjerde uge for god vedligeholdelse og for at forhindre dårlig madlugt.

ADVARSEL!

- ▶ Rengør ikke apparatet med hårde børster, stålbørster, vaskepulver, benzin, amylacetat, acetone og lignende organiske opløsninger, sure eller alkaliske opløsninger. Rengør med specielt køleskabsrengøringsmiddel for at undgå skader.
- ▶ Undlad at sprøjte eller skylle apparatet under rengøring.
- ▶ Brug ikke vandspray eller damp til at rengøre apparatet.
- ▶ Undlad at rense de kolde glashylder i varmt vand. Pludselige temperaturændringer kan få glasset til at knække.
- ▶ Rør ikke ved den indvendige overflade af fryserens opbevaringsrum, især ikke med våde hænder, da dine hænder kan fryse fast på overfladen.
- ▶ I tilfælde af temperaturstigning kontrolleres frostvarernes tilstand.

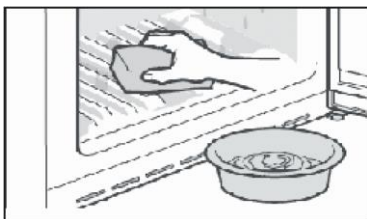

- ▶ Hold altid dørpakningen ren.
 - ▶ Rengør apparatets inderside og hus med en svamp fugtet i varmt vand og et neutralt rengøringsmiddel.
1. Skrub køleskabet indvendigt og udvendigt, inklusive dørforsegling, dørreol, glashylder, kasser og andet med et blødt viskestykke eller en svamp dyppet i varmt vand (du kan tilsætte et neutralt rengøringsmiddel i det varme vand).

2. Hvis der er spildt væske, skal du fjerne alle de forurenede dele, skylle direkte med rindende vand, tørre og stille det tilbage i køleskabet.
 3. Hvis der er spildt fløde (såsom fløde, smeltende is), skal du fjerne alle de forurenede dele, komme dem i varmt vand ved ca. 40 °C i nogen tid, derefter skylle med rindende vand, tørre og lægge det tilbage i køleskabet.
 4. Hvis en lille del eller komponent sætter sig fast inde i køleskabet (mellem hylder eller skuffer), skal du bruge en lille blød børste til at frigøre den. Hvis du ikke kunne nå delen, bedes du kontakte Haier service
- ▶ Skyl og tør efter med en blød klud.
 - ▶ Undlad at vaske nogen af de løse dele i en opvaskemaskine.
 - ▶ Lad der gå mindst 5 minutter, før køleskabet/fryseren startes igen, da hyppige starter kan beskadige kompressoren.

Afrimning

Optøning af køleskab og fryserum sker automatisk: Ingen manuel betjening er påkrævet.

Udskiftning af LED-lamper

ADVARSEL!

Udskift ikke LED-lampen selv, den må kun udskiftes af enten producenten eller den autoriserede servicetekniker.

Lamperne anvender LED som lyskilde, med lavt energiforbrug og lang levetid. Hvis der er noget unormalt, bedes du kontakte kundeservice. Se KUNDESERVICE.

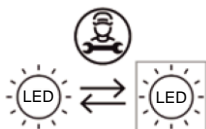

Lyskilde (kun LED) kan udskiftes af en fagperson.

Dette produkt indeholder en lyskilde i energiklasse G.

Rum	Spænding	Energi klasse	Model
Køleskabs bagsidelys	12V	G	HFW7918EIMP HFW7918EIMB HFW7918EIMP(UK)
Fryser	12V	G	
My Zone XL	12V	G	
Håndtagslampe	12V	G	
Projektionslampe	12V	G	

Ude af brug i længere tid

Hvis apparatet ikke bruges i længere tid, og du ikke vil bruge Holiday-funktionen til køleskabet:

- ▶ Tag maden ud.
- ▶ Tag stikket ud.
- ▶ Rengør apparatet som beskrevet ovenfor.
- ▶ Hold dørene åbne for at forhindre dannelsen af dårlig lugt i apparatet.



Bemærk

Sluk kun for apparatet, hvis det er strengt nødvendigt.

Flytning af apparatet

1. Fjern alle madvarer og tag køleskabet/fryseren fra stikkontakten.
2. Fastgør hylder og andre bevægelige dele i køleskabet og fryseren med tape.
3. Undlad at vippe køleskabet mere end 45° for at undgå at beskadige kølesystemet.

ADVARSEL!

- ▶ Løft ikke apparatet i håndtagene.
- ▶ Læg aldrig apparatet vandret ned på jorden.

Mange problemer, der kunne opstå, kan du selv løse uden særlig ekspertise. Prøv alle muligheder i tilfælde af problemer, og følg nedenstående vejledning, før du kontakter et serviceværksted. Se KUNDESERVICE.

ADVARSEL!

- ▶ Før vedligeholdelse skal du slukke for apparatet og tage stikket ud af stikkontakten.
- ▶ Elektrisk udstyr bør kun serviceres af kvalificerede elektrikere, da forkerte reparationer kan forårsage betydelige følgeskader.
- ▶ En beskadiget lysnetledning skal udskiftes af producenten, dennes serviceagent eller en lignende kvalificeret fagperson for at undgå fare.

Problem	Mulig årsag	Mulig løsning
Kompressoren virker ikke.	<ul style="list-style-type: none"> • Lysnetledningen er ikke sat i stikkontakten. • Apparatet er i afrimningscyklussen 	<ul style="list-style-type: none"> • Sæt stikket i stikkontakten. • Dette er normalt for en automatisk afrimning
Køleskabet kører ofte eller i for lang tid ad gangen.	<ul style="list-style-type: none"> • Inde- eller udetemperaturen er for høj. • Apparatet har været uden strøm i nogen tid. • En låge i køleskabet/fryseren er ikke lukket tæt. • Døren har været åbnet for ofte eller for længe. • Temperaturindstillingen for fryseafdelingen er for lav. • Dørpakningen er snavset, slidt, revnet eller forkert tilpasset. • Den nødvendige luftcirkulation er ikke garanteret. 	<ul style="list-style-type: none"> • I sådanne tilfælde er det normalt, at apparatet kører længere. • Normalt tager det 8 til 12 timer, før apparatet er kølet helt ned til køle/frysetemperatur. • Luk lågen/skuffen og kontroller, at apparat er sat på et vandret underlag, og at der ikke er mad eller emballage, der spærrer for døren. • Åbn ikke lågen/skuffen for ofte. • Indstil temperaturen højere, indtil der opnås en tilfredsstillende køleskabstemperatur. Det tager 24 timer for køleskabs-temperaturen at blive stabil. • Rengør lågen/skuffepakningen eller lad kundeservice udskifte dem. • Sørg for tilstrækkelig ventilation.
Køleskabsrummet er snavset og/eller lugter.	<ul style="list-style-type: none"> • Køleskabsrummet skal rengøres. • Der opbevares stærkt lugtende mad i køleskabet. 	<ul style="list-style-type: none"> • Rengør køleskabsrummet indvendigt. • Pak maden omhyggeligt ind.
Apparatet afgiver unormale lyde.	<ul style="list-style-type: none"> • Apparatet er ikke placeret på et plant underlag. • Apparatet rører ved en genstand i nærheden. 	<ul style="list-style-type: none"> • Juster fødderne for at nivellere apparatet. • Fjern genstande omkring apparatet.

Problem	Mulig årsag	Mulig løsning
Der er ikke koldt nok inde i apparatet.	<ul style="list-style-type: none"> • Temperaturen er stillet for højt. • Der er blevet opbevaret for varme varer. • Der er blevet lagt for meget mad ind på én gang. • Varerne er for tæt på hinanden. • En låge/skuffe i køleskabet/fryseren er ikke lukket tæt. • Lågen/skuffen har været åbnet for ofte eller for længe. 	<ul style="list-style-type: none"> • Nulstil temperaturen. • Køl altid varer ned, før de opbevares. • Opbevar altid små mængder mad. • Efterlad et mellemrum mellem flere fødevarer, så luften kan strømme. • Luk lågen/skuffen. • Åbn ikke lågen/skuffen for ofte.
Det er for koldt inde i apparatet.	<ul style="list-style-type: none"> • Temperaturen er indstillet for lavt. • Super-Frz/Super-Cool-funktionen er aktiveret eller kører for længe. 	<ul style="list-style-type: none"> • Nulstil temperaturen. • Sluk for Super-Frz/Super-Cool-funktionen
Fugtdannelse i køleskabsrummet.	<ul style="list-style-type: none"> • Klimaet er for varmt og for fugtigt. • En låge/skuffe i køleskabet/fryseren er ikke lukket tæt. • Lågen/skuffen har været åbnet for ofte eller for længe. • Madbøtter eller flasker står åbne. 	<ul style="list-style-type: none"> • Forhøj temperaturen. • Luk lågen/skuffen. • Åbn ikke lågen/skuffen for ofte. • Lad varm mad køle ned til stuetemperatur, og tildæk madvarer og væsker.
Der samler sig fugt på køleskabets yderside eller mellem lågen/lågerne og skufferne.	<ul style="list-style-type: none"> • Klimaet er for varmt og fugtigt. • Døren er ikke lukket tæt. Den kolde luft i apparatet og den varme luft udenfor kondenserer. 	<ul style="list-style-type: none"> • Dette er normalt i fugtigt vejr og ændrer sig, når luftfugtigheden falder. • Kontroller, at lågen/skuffen er lukket tæt til.
Kraftig is- og rimdannelse i fryserummet.	<ul style="list-style-type: none"> • Madvarerne er ikke tilstrækkeligt indpakket. • En låge/skuffe i køleskabet/fryseren er ikke lukket tæt. • Lågen/skuffen har været åbnet for ofte eller for længe. • Dør-/skuffepakningen er snavset, slidt, revnet eller forkert. • Noget på indersiden forhindrer lågen/skuffen i at lukke helt. 	<ul style="list-style-type: none"> • Pak altid madvarerne omhyggeligt ind. • Luk lågen/skuffen. • Åbn ikke lågen/skuffen for ofte. • Rengør lågen/skuffepakningen eller udskift dem med nye. • Flyt hyldeerne, dørstativerne eller de indvendige beholdere, så døren/skuffen kan lukke.
Siderne af skabet og dørlisten bliver varme.	<ul style="list-style-type: none"> • - 	<ul style="list-style-type: none"> • Dette er normalt.

Problem	Mulig årsag	Mulig løsning
Apparatet afgiver unormale lyde.	<ul style="list-style-type: none"> • Apparatet er ikke placeret på et plant underlag. • Apparatet rører ved en genstand i nærheden. 	<ul style="list-style-type: none"> • Juster fødderne for at nivellere apparatet. • Fjern genstande omkring apparatet.
Der høres en let lyd svarende til strømmende vand.	<ul style="list-style-type: none"> • - 	<ul style="list-style-type: none"> • Dette er normalt.
Du vil høre et alarmbip.	<ul style="list-style-type: none"> • Køleskabslågen står åben. 	<ul style="list-style-type: none"> • Luk døren.
Du vil høre en svag brummen.	<ul style="list-style-type: none"> • Anti-kondenssystemet virker 	<ul style="list-style-type: none"> • Dette forhindrer kondens og er normalt
Den indvendige belysning eller køleanlægget virker ikke.	<ul style="list-style-type: none"> • Lysnetledningen er ikke sat i stikkontakten. • El-installationen er defekt. • LED-lampen virker ikke. 	<ul style="list-style-type: none"> • Sæt stikket i stikkontakten. • Tjek el-installationen i lokalet. Ring til det lokale elselskab! • Tilkald teknisk assistance til udskiiftning af lampen.
Vand siver eller drypper fra vanddispenserens udløb.	<ul style="list-style-type: none"> • Vandbeholderen er ikke installeret korrekt • Vanddispensertuden er ikke skruet fast til tanken. • Den hvide silikone O-ring mangler i vandtuden. 	<ul style="list-style-type: none"> • Sæt vandbeholderen ind i køleskabsdøren igen, sørg for at den er skubbet helt ind i døren. • Vandtuden skrues godt fast i vandbeholderen. • Tjek, at vandtuden har en hvid silikone O-ring i enden af tanken, før vandhanen monteres på vandtanken.
Den automatiske ismaskine producerer ikke is eller producerer en lille mængde is.	<ul style="list-style-type: none"> • Tilslut ikke vandforsyningsrøret til apparatet, og åbn forsyningsventilen. • Vandtilgangsslangen bøjet. • Uddelt en stor mængde is for nylig. • Ismaskine-funktionen er ikke tændt. • Åbn apparatdøren ofte. • Apparatdøren er ikke helt lukket. 	<ul style="list-style-type: none"> • Tilslut vandforsyningsrøret til apparatet, og åbn forsyningsventilen helt. • Ret vandforsyningsrøret ud. • Det tager cirka 24 timer at producere mere is i den automatiske ismaskine. Vent venligst. • Slå "Is til/fra" til. • Hvis du åbner apparatdøren ofte, vil kold luft slippe ud, hvilket sænker hastigheden på isproduktionen. Undlad at åbne og lukke apparatdøren ofte. • Luk apparatdøren helt.

Problem	Mulig årsag	Mulig løsning
Is udleveres ikke.	<ul style="list-style-type: none"> • Isterning eller knust is-funktion er ikke valgt. • Isvejen er spærret. 	<ul style="list-style-type: none"> • På betjeningspanelet skal du vælge tilstandene for enten is i terninger og knust is for at dispensere isen. • Tjek isen og rengør isvejen regelmæssigt.
Vand kommer ikke ud.	<ul style="list-style-type: none"> • Tilgangsventilen kan være slukket. • Vandbeholderen kan være tom. • Vandtilgangsslangen bøjet. • Brug ufiltreret vand. • Vandfilteret er tilstoppet eller filteret ikke installeret. • Vandet i reservoiret er frosset, fordi betjeningsselementerne er indstillet for koldt. 	<ul style="list-style-type: none"> • Åbn vandtilgangsventilen. • Fyld vandbeholderen. • Ret vandforsyningsrøret ud. • Udskift vandfilteret på forhånd. • Udskift vandfilteret. • Indstil køleskabskontrollen til en varmere indstilling og vent 24 timer. Hvis vandet ikke kommer efter 24 timer, tilkaldes service.
Der siver vand fra dispensereren.	<ul style="list-style-type: none"> • Luft kan være til stede i vandledningssystemet, hvilket får vand til at dryppe efter at være blevet dispenseret. 	<ul style="list-style-type: none"> • Tap vand i mindst 3 minutter for at fjerne luft fra systemet.
Vandet smager mærkeligt.	<ul style="list-style-type: none"> • Det rensede vand eller kolde vand har ikke været brugt i en længere periode. • Der bruges et udløbet filter. 	<ul style="list-style-type: none"> • Dispenser vand i mindst 3 minutter. • Udskift vandfilteret.

Hvis du vil kontakte den tekniske kundeservice, kan du besøge vores hjemmeside: <https://corporate.haier-europe.com/en/> Under afsnittet "website" skal du vælge dit produkts mærke og dit land. Du føres til lige netop det websted, hvor du finder telefonnummeret og formularen til at kontakte teknisk assistance.

Strømafbrydelse

I tilfælde af strømafbrydelse vil maden forblive forsvarligt kold i ca. 5 timer. Følg disse tips ved længere tids strømafbrydelse, især om sommeren:

- ▶ Åbn lågen/skufferne så få gange som muligt.
- ▶ Læg ikke flere madvarer i apparatet under strømafbrydelsen.
- ▶ Hvis der på forhånd er givet besked om en strømafbrydelse, og afbrydelsens varighed er længere end 5 timer, skal du lave noget is og lægge det i en beholder i toppen af køleskabet.
- ▶ Et eftersyn af varerne er påkrævet umiddelbart efter strømafbrydelsen.
- ▶ Da temperaturen i køleskabet vil stige under en strømafbrydelse eller anden fejl, vil opbevaringsperioden og madens spisekvalitet blive forringet. Al mad, der optøs, skal enten spises eller tilberedes og fryses ned igen (hvor det er muligt) for at forhindre skader på helbredet.

Hukommelsesfunktion under strømafbrydelse

Når strømmen er tilbage, fortsætter apparatet med de indstillinger, der blev indstillet før strømafbrydelsen.

Udpakning

ADVARSEL!

- ▶ Køleskabet/fryseren er tungt. Vær altid to personer om at håndtere det.
- ▶ Hold alle emballagematerialer uden for børns rækkevidde og bortskaf dem miljøvenligt.
- ▶ Tag apparatet ud af emballagen.
- ▶ Fjern alt emballagemateriale.

Miljøforhold

Stuetemperaturen bør altid være mellem 10 °C og 38 °C, da det kan påvirke temperaturen inde i apparatet og dets energiforbrug. Installer ikke apparatet i nærheden af andre varmeafgivende apparater (ovne, køleskabe) uden isolering.

Pladskrav

Nødvendig plads når døren åbnes:

W1=905 mm

B2=1528 mm

D1=620 mm

D2=1024 mm

D3=1106 mm

D4=1024 mm (S-dør) /
1118 mm (F-dør)

D5=100 mm

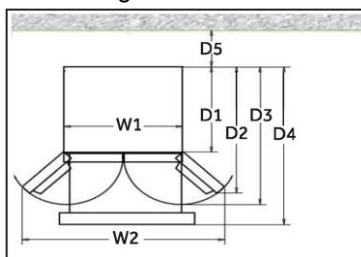

Ventilationstværsnit

Af sikkerhedsmæssige årsager og for at opnå tilstrækkelig ventilation af apparatet skal målene på de nødvendige ventilationstværsnit overholdes.

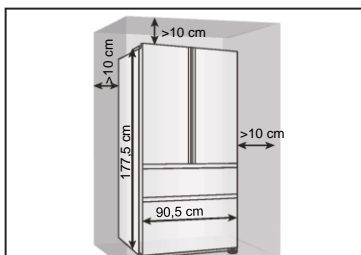

Tilretning af apparatet

Køleskabet/fryseren skal anbringes på et jævnt og fast underlag.

1. Vip køleskabet lidt bagud.
2. Indstil fødderne til den ønskede højde.

Sørg for, at afstanden til væggen på hængselssiden er mindst 10 cm, så døren kan åbne korrekt.

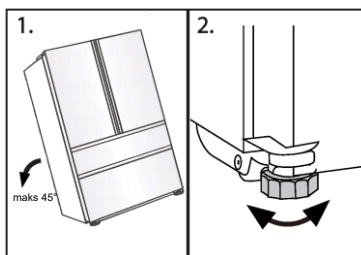

i Bemærk

Til fritstående apparater: Dette køleskab er ikke beregnet til indbygning

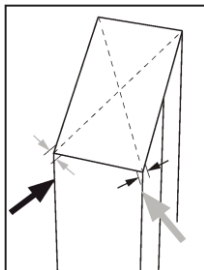

3. Stabiliteten kan kontrolleres ved at støde skiftevis på de diagonalt modsatte hjørner. Den lette svajen skal være den samme i begge retninger. Ellers kan rammen blive skæv, og mulige utætte dørtætninger er resultatet. En let tendens til at hælde bagud letter lukningen af dørene.

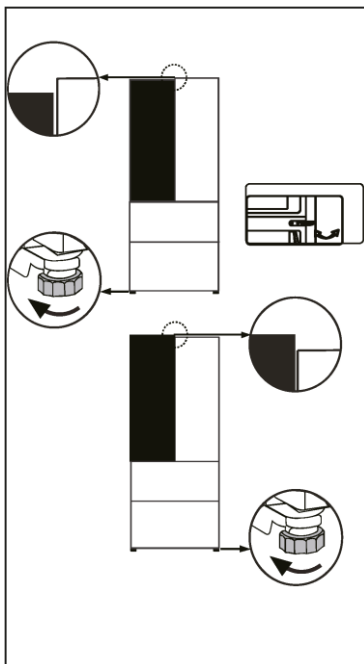

Finjustering af dørene

Hvis dørene ikke er i samme højde, kan dette misforhold afhjælpes som følger:

Bruger justerbar fod/justerbart hængsel

Drej den justerbare fod eller det justerbare hængsel i pilens retning for at skrue foden op eller ned. Justerbare hængsler kan finjusteres med en 6 mm unbrakonøgle.

Kontakt eftersalgsservice, hvis det er nødvendigt.

i Bemærk

I den fremtidige brug af køleskab kan en ujævn forskydning af døre forekomme med vægten af opbevaret mad. Juster så efter ovenstående metoder.

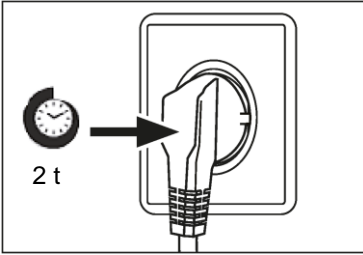

Ventetid

Til vedligeholdelsesfri smøring er der smørelie i det lukkede kompressorus. Denne olie kan trænge gennem det lukkede rørsystem under skrå transport. Før du tilslutter apparatet til strømforsyningen, skal du vente mindst 2 timer, så olien løber tilbage i huset.

Elektrisk tilslutning

Før hver tilslutning skal du kontrollere, om:

- ▶ strømforsyning, stik og sikringer passer til mærkepladen.
- ▶ stikkontakten er jordet og ikke en forgrener eller forlænger.
- ▶ strømstik og stikkontakt er strengt efter reglerne.

Tilslut stikket til en korrekt installeret stikkontakt.

ADVARSEL!

For at undgå risici skal en beskadiget strømledning udskiftes af kundeservice (se garantibevis).

Modeller med is- og vand- og automatisk isproduktion

- ▶ Din køleskabsmodel med is og vand og automatisk isproduktion skal installeres af en kvalificeret VVS-installatør eller Haier-uddannet og -støttet servicetekniker, da forkert VVS-arbejde kan føre til vandlækager.
- ▶ Haier Appliances påtager sig ikke ansvar for skader (herunder vandskade) forårsaget af fejlinstallation eller VVS-arbejde.

i Bemærk

Fjern dørbeholderne fra position A og installer dem i position B før første brug.

- ▶ Hold forkanten af beholderne med den ene hånd og tape bunden af beholderne skiftevis i retning af pil 1 med den anden hånd. Når beholderne er ude af dørruset, drejes de frem og ned i pilens retning 2 for at tage dem ud og installere dem i position B.

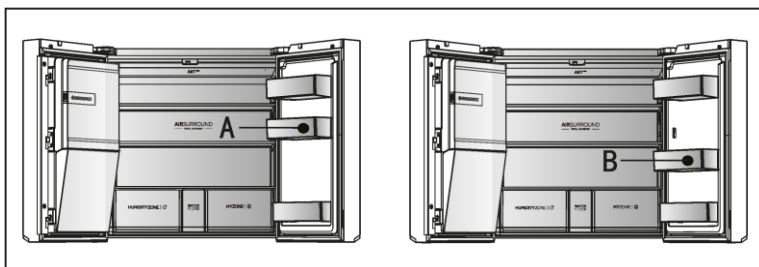
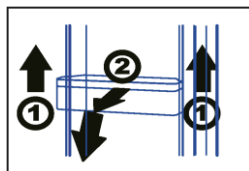

ADVARSEL!

- ▶ Tilslut kun til drikkevandsforsyning. Vandfilteret filtrerer kun urenheder i vandet og gør isen ren og hygiejnisk. Det kan ikke sterilisere eller dræbe bakterier eller neutralisere andre skadelige stoffer.
- ▶ For højt vandtryk i slangen kan beskadige apparatet. Installer en trykreduktionsventil, når vandtrykket i slangen overstiger 0,6 MPa.
- ▶ Før tilslutning skal du kontrollere, om vandet er rent og klart.

Produktblad i henhold til EU Regulativ nr. 2019/2016

Mærke	Haier
Modelnavn/identifikator	HF7918EIMP HF7918EIMB HF7918EIMP(UK)
Modelkategori	Køle-fryseskab
Energiklasse	E
Årligt energiforbrug (kWh/år)(1)	357
Samlet volumen (L)	601
Volumen køleskab (L)	323
Volumen fryser (L)	186
Volumen variabel temperatur rum (L)	80
Volumen Zero-Star rum (L)	12
Stjernebedømmelse	
Temperatur i andre rum >14°C	Ikke relevant
Frostfrit system	Ja
Frysekapacitet (kg/24 timer)	9
Klimavurdering (2)	SN-N-ST
Støjemissionsklasse og luftbårne akustiske støjemissioner (db(A) re 1pW)	B(35)
Temperaturstigningstid (t)	9
Ismaskinekapacitet	1,4kg/24t
Apparattype	Fritstående
Andre	Med ismaskine i døren

Forklaringer:

- Ja, funktionen er med

(1) Baseret på resultaterne af standardernes overensstemmelsestest over 24 timer. Det faktiske forbrug afhænger af apparatets brug og placering.

(2) Klimanormering SN: Dette apparat er beregnet til brug i en omgivelsestemperatur på mellem +10°C og +32°C

Klimanormering N: Dette apparat er beregnet til brug i en omgivelsestemperatur på mellem +16°C og +32°C

Klimanormering ST: Dette apparat er beregnet til brug i en omgivelsestemperatur på mellem +16°C og +38°C

Klimanormering T: Dette apparat er beregnet til brug i en omgivelsestemperatur på mellem +16°C og +43°C

Yderligere tekniske data

Spænding / Frekvens	220–240V ~/50Hz
Indgangsstrøm (A)	2
Hovedsikring (A)	16
Kølevæske	R600a
Mål (H/B/D i mm)	1775 / 908 / 750

Vi anbefaler vores Haier kundeservice og brug af originale reservedele.
Hvis du har et problem med dit apparat, skal du først tjekke afsnittet FEJLFINDING.

Hvis du ikke kan finde en løsning der, så kontakt

- ▶ din lokale forhandler eller
- ▶ vores europæiske Call Service-Center (se anførte telefonnumre nedenfor) eller
- ▶ Service & Support-området på www.haier.com, hvor du kan aktivere service
- ▶ krav, og finde ofte stillede spørgsmål.

For at kontakte vores serviceafdeling skal du sikre dig, at du har følgende data til rådighed.
Oplysningerne kan findes på mærkepladen.

Model _____

Serienr. _____

Tjek også det garantikort, der fulgte med produktet i tilfælde af garantikrav.

European Call Service-Center

Land*	Telefonnummer	Priser
Haier Italy (IT)	199 100 912	
Haier Spain (ES)	902 509 123	
Haier Germany (DE)	0180 5 39 39 99	<ul style="list-style-type: none">• 14 Ct/min fastnet• maks 42 Ct/min Mobil
Haier Austria (AT)	0820 001 205	<ul style="list-style-type: none">• 14,53 Ct/min fastnet• max 20 Ct/min alle andre
Haier United Kingdom (UK)	0333 003 8122	
Haier France (FR)	0980 406 409	

* For andre lande henvises til www.haier.com

Haier Europe Trading S.r.l

Filial UK

Westgate House, Westgate, Ealing

London, W5 1YY

Garantiperiode for køleapparatet:

Minimumsgarantien er: 2 år for EU-lande, 3 år for Tyrkiet, 1 år for Storbritannien, 1 år for Rusland, 3 år for Sverige, 2 år for Serbien, 5 år for Norge, 1 år for Marokko, 6 måneder for Algeriet, Tunesien kræver ingen juridisk garanti.

*Perioden for reservedele til reparation af apparatet:

Termostater, temperaturløbere, printkort og lyskilder lagerføres i mindst syv år efter, at sidste enhed af modellen er bragt på markedet.

Dørhåndtag, dørhængsler, bakker og kurve i mindst syv år og tætningslister til låger i mindst 10 år efter, at sidste enhed af modellen er bragt på markedet.

*Du finder flere oplysninger om produktet på <https://eprel.ec.europa.eu/> eller ved at scanne QR-koden på det energimærke, der leveres med apparatet.

2022 version A

Haier





Käyttöopas

Jääkaappi-pakastin

HFW7918EIMP

HFW7918EIMB

HFW7918EIMP(UK)

FI

Haier

Kiitos, että ostit Haier-tuotteen.

Lue nämä ohjeet huolellisesti ennen laitteen käyttöä. Ohjeet sisältävät tärkeitä tietoja, jotka auttavat sinua saamaan parhaan hyödyn laitteesta ja varmistamaan turvallisen ja asianmukaisen asennuksen, käytön ja huollon.

Säilytä tätä ohjekirjaa kätevässä paikassa, jotta voit aina tutustua siihen laitteen turvallisen ja asianmukaisen käytön varmistamiseksi.

Jos myyt laitteen, annat sen pois tai et ota sitä mukaan, kun muutat, varmista, että tämä käyttöopas pysyy aina laitteen mukana, jotta uusi omistaja voi tutustua laitteeseen ja turvallisuusvaroituksiin.

Selite



Varoitus – Tärkeää turvallisuustietoa



Yleistä tietoa ja vinkkejä



Ympäristötiedot

Hävittäminen



Auta suojelemaan ympäristöä ja ihmisten terveyttä. Laita pakkausmateriaalit asianmukaisiin astioihin niiden kierrättämiseksi. Auta kierrättämään sähkö- ja elektroniikkalaiteromua. Älä hävitä tällä symbolilla merkittyjä laitteita talousjätteen mukana. Palauta tuote paikalliseen kierrätyslaitokseen tai ota yhteyttä paikalliseen viranomaiseen.



VAROITUS!

Loukkaantumis- tai tukehtumisvaara!

Kylmäaineet ja kaasut on hävitettävä ammattimaisesti. Varmista ennen oikeanlaista hävittämistä, että kylmäainepiirin letku ei ole vaurioitunut. Irrota laite verkkovirrasta. Katkaise verkkokaapeli ja hävitä se. Irrota telineet ja laatikot sekä oven salpa ja tiivisteet, jotta lapset ja lemmikit eivät voi jäädä loukkuun laitteen sisään.

Turvallisuusohjeet.....	4
Tuotteen kuvaus	10
Ohjauspaneeli.....	11
Käyttö	12
Laitteet.....	30
Hoito ja puhdistus	33
Vianetsintä.....	35
Asennus.....	40
Tekniset tiedot	44
Asiakaspalvelu.....	46

Lisävarusteet

Tarkista lisävarusteet ja kirjallisuus tämän luettelon mukaisesti:

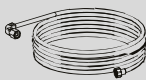

Vesiputki

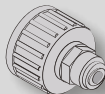

Vesiliitin



Energiamerkintä



Takuukortti



Käyttöopas
OK-merkki
Käyttöopas

Lue seuraavat turvallisuusohjeet, ennen kuin kytket laitteen päälle ensimmäistä kertaa:



VAROITUS!

Ennen ensimmäistä käyttöä

- ▶ Varmista, ettei kuljetusvaurioita ole.
- ▶ Poista kaikki pakkaukset ja pidä ne poissa lasten ulottuvilta.
- ▶ Odota vähintään kaksi tuntia ennen laitteen asentamista varmistaksesi, että kylmäainepiiri on täysin toimintavalmis.
- ▶ Laite on painava ja sen vuoksi sen käsittelemiseen tarvitaan aina vähintään kaksi henkilöä.

Asennus

- ▶ Laite on sijoitettava hyvin ilmastoituun paikkaan. Varmista, että laitteen yläpuolella ja ympärillä on tilaa vähintään 10 cm.
- ▶ Älä koskaan aseta laitetta kosteaan paikkaan tai paikkaan, jossa sen päälle voi roiskua vettä. Puhdista ja kuivaa vesiroiskeet ja tahrat pehmeällä puhtaalla liinalla.
- ▶ Älä asenna laitetta suoraan auringonvaloon tai lämmönlähteiden läheisyyteen (esim. uunit, lämmittimet).
- ▶ Asenna laitteen jalat ja säädä niitä tarpeen mukaan niin, että laite on tasapainossa ja tasaisesti. Asennuspaikan on oltava sopivan kokoinen ja sovellettava laitteen käyttötarkoitukseen.
- ▶ **VAROITUS:** Pidä laitteen koteloinnin tai rakenteelliset tuuletusaukot vapaina esteistä.
- ▶ Varmista, että laitteen arvokilvessä ilmoitetut sähkötiedot vastaavat käytettävissä olevaa virransyöttöä. Jos näin ei ole, ota yhteyttä sähköasentajaan.
- ▶ Verkkojännite: 220–240 V, 50 Hz Epänormaali jännitevaihtelu voi estää laitteen käynnistymisen tai vaurioittaa lämpötilan säätöä tai kompressoria tai aiheuttaa epänormaalia käyntiääntä. Tässä tapauksessa laitteeseen on asennettava automaattinen jännitteen säädin.
- ▶ Älä käytä monipistokesovittimia ja jatkokaapeleita.
- ▶ **VAROITUS:** Älä jätä monipistokkeisia jatkojohtoja äläkä siirrettäviä virtalähteitä laitteen taakse.
- ▶ **VAROITUS:** Varmista laitetta sijoittaessa, ettei virtajohto jää jumiin eikä vaurioidu.
- ▶ Älä astu virtajohdon päälle.
- ▶ Käytä erillistä maadoitettua pistorasiaa, joka on helposti saatavilla. Laite on maadoitettava.

**VAROITUS!**

- ▶ Vain Iso-Britannia: Laitteen virtajohtoon on liitetty 3-haarainen (maadoitettu) pistoke, joka sopii 3-haaraiseen (maadoitettuun) pistorasiaan. Kolmatta tappia (maadoitus) ei koskaan saa leikata pois tai poistaa jollakin muulla tavalla. Pistoke tulisi olla käytettävissä laitteen asennuksen jälkeen.
- ▶ VAROITUS: Älä vaurioita kylmäainepiiriä.
Päivittäinen käyttö
- ▶ Vähintään 8-vuotiaat lapset ja henkilöt, joiden fyysiset, aisteihin liittyvät tai henkiset kyvyt ovat alentuneet tai joilla ei ole aiheeseen liittyvää kokemusta ja tietoa, voivat käyttää laitetta edellyttäen, että heitä valvotaan tai heille annetaan ohjeet laitteen käyttöön turvallisella tavalla ja he ymmärtävät vaaratekijät.
- ▶ Lapset eivät saa leikkiä laitteella.
- ▶ 3–8-vuotiaat lapset saavat täyttää ja tyhjentää kylmälaitteita, mutta he eivät saa puhdistaa ja asentaa niitä.
- ▶ Pidä alle 3-vuotiaat lapset poissa laitteen lähetyviltä, ellei heitä valvota jatkuvasti.
- ▶ Lapset eivät saa puhdistaa laitetta tai suorittaa käyttäjän ylläpitotoimia ilman valvontaa.
- ▶ Laite tulee sijoittaa siten, että pistokkeeseen pääsee käsiksi.
- ▶ Jos jonkin syttyvän kaasun hiilikaasua vuotaa laitteen läheisyyteen, sammuta vuotavan kaasun venttiili, avaa ovet ja ikkunat äläkä irrota jääkaapin/pakastimen tai minkään muun laitteen virtajohtoa virtalähteestä.
- ▶ Huomaa, että laite on asetettu toimimaan tietyllä ympäristön lämpötila-alueella (10–38 °C). Laite ei välttämättä toimi oikein, jos se on pidemmän aikaa lämpötilassa, joka ylittää tai alittaa ilmoitetun vaihteluvälin.
- ▶ Älä laita jääkaapin/pakastimen päälle epävakaita esineitä (esimerkiksi raskaita esineitä tai vedellä täytettyjä astioita). Näin voit välttää onnettomuudet, jotka voisivat aiheutua esineiden tippumisesta käyttäjän päälle, tai sähköiskusta kosketuksesta veteen.
- ▶ Älä vedä ovihyllystä. Ovi voi mennä vinoon, pulloteline voi irrota tai kylmälaite voi kaatua.
- ▶ Avaa ja sulje ovi vain käyttämällä kahvoja. Oven ja kaapin välinen väli on hyvin kapea. Älä laita käsiäsi tällaisiin paikkoihin, jotta sormesi eivät joudu puristuksiin. Avaa tai sulje jääkaapin/pakastimen ovet vain silloin, kun oven liikkumisalueella ei ole lapsia.
- ▶ Noudata seuraavia ohjeita ruoan pahentumisen välttämiseksi:



VAROITUS!

- ▶ – Oven jättäminen auki pitkäksi aikaa voi aiheuttaa laitteen sisältämien tuotteiden huomattavan lämpötilan nousun.
- ▶ – Puhdista säännöllisesti pinnat, jotka voivat joutua kosketuksiin elintarvikkeiden kanssa. Puhdista myös säännöllisesti vedenpoistojärjestelmät.
- ▶ – Puhdista vesitankit, jos ne eivät ole olleet käytössä 48 tuntiin. Huuhtelee vesijohdot antamalla veden virrata, jos vettä ei ole käytetty 5 päivään.
- ▶ – Säilytä raaka liha ja kala jääkaapissa asianmukaisissa astioissa, jotta ne eivät joudu kosketuksiin muiden elintarvikkeiden kanssa ja jotta niistä ei tipu nesteitä muihin elintarvikkeisiin.
- ▶ – Kahden tähden pakasteosastot soveltuvat esipakastetun ruoan säilytykseen, jäätelön säilytykseen tai valmistukseen sekä jääpalojen valmistukseen.
- ▶ – Yhden, kahden ja kolmen tähden osastot eivät sovellu tuoreiden elintarvikkeiden pakastamiseen.
- ▶ – Jos jäähdytyslaitte ei ole käytössä pitkään aikaan, sammuta laitteesta virta, sulata se, puhdista, kuivaa ja jätä ovi auki, jotta jäähdytyslaitteeseen ei muodostu homeita.
- ▶ Älä koskaan säilytä pakastimessa pulloitettua olutta tai juomia, nesteitä pulloissa tai tölkeissä (lukuun ottamatta väkeviä alkoholijuomia) ja erityisesti hiilihapotettuja juomia, koska ne rikkoutuvat pakastuksen aikana.
- ▶ Älä säilytä laitteessa räjähtäviä aineita, kuten syttyvää ponnekaasua sisältäviä aerosolipulloja.
- ▶ Älä säilytä laitteessa lääkkeitä, bakteereita tai kemiallisia aineita. Tämä laite on kodinkone. Laitteessa ei ole suositeltavaa säilyttää materiaaleja, jotka vaativat tarkkoja lämpötiloja.
- ▶ Tarkista ruoan kunto, jos pakastimessa on tapahtunut lämpenemistä.
- ▶ Älä aseta jääkaapin lämpötilaa tarpeettoman alhaiseksi. Miinuslämpötiloja voi esiintyä erittäin kylmillä asetuksilla. Huomio: Pulloit voivat rikkoutua
- ▶ Älä koske jäätyneisiin tuotteisiin märin käsin (käytä käsineitä). Erityisesti mehujäätä ei tulisi syödä heti sen jälkeen, kun se on otettu ulos pakastinosastosta. On olemassa palettumisen tai rakkuloiden muodostumisen riski. ENSIAPU: Huuhtelee kohtaa välittömästi juoksevilla kylmällä vedellä. Älä keskeytä huuhtelua!

**VAROITUS!**

- ▶ Älä koske pakastimen säilytyslokeron sisäpintaa, kun pakastin on käynnissä. Tätä ei tulisi tehdä etenkin märin käsin, koska kädet saattavat jäätyä pintaan kiinni.
 - ▶ Irrota laite pistorasiasta sähkökatkoksen sattuessa tai ennen puhdistusta. Odota vähintään 7 minuuttia ennen kuin käynnistät laitteen uudelleen, sillä usein tapahtuvat uudelleenkäynnistykset voivat vahingoittaa kompressoria.
 - ▶ **VAROITUS:** Älä käytä sähkölaitteita laitteen ruoansäilytystiloissa mikäli ne eivät ole valmistajan suosittelemia.
- Huolto / puhdistus
- ▶ Varmista, että lapsia valvotaan, jos he suorittavat puhdistuksen ja huollon.
 - ▶ Irrota laite virtalähteestä ennen rutiinihuoltoa. Odota vähintään 5 minuuttia ennen kuin käynnistät laitteen uudelleen, sillä usein tapahtuvat uudelleenkäynnistykset voivat vahingoittaa kompressoria.
 - ▶ Pidä kiinni pistokkeesta, ei kaapelista, kun irrotat laitteen pistorasiasta.
 - ▶ Älä puhdistu laitetta käyttämällä kovia harjoja, teräsharjoja, pesuainejauhetta, bensiiniä, amyyliaasetta, asetonia ja vastaavia orgaanisia liuoksia tai happamia tai emäksisiä liuoksia. Vältä vauriot puhdistamalla erityisellä jääkaapin/pakastimen pesuaineella. Voit myös käyttää lämmintä vettä ja ruokasoodaa – sekoita noin ruokalusikallinen ruokasoodaa litraan vettä. Huuhtelee huolellisesti vedellä ja pyyhi kuivaksi. Älä käytä puhdistusjauheita tai muita hankaavia puhdistusaineita. Älä pese irrotettavia osia astianpesukoneessa.
 - ▶ Älä raaputa huurretta ja jäätä pois terävillä esineillä. Älä käytä suihkeita, sähkölämmittämiä, kuten lämmitintä, hiustenkuivaajaa tai höyrypuhdistimia, tai muita lämmönlähteitä muovisten osien vaurioitumisen välttämiseksi.
 - ▶ **VAROITUS:** Älä yritä nopeuttaa sulatusta käyttämällä mekaanisia laitteita tai muita keinoja, lukuun ottamatta laitteen valmistajan suosittelemia menetelmiä.
 - ▶ Jos virtajohto on vaurioitunut, sen saa vaaran välttämiseksi vaihtaa valmistaja, valmistajan huoltoedustaja tai vastaava ammattitaitoinen.
 - ▶ Älä yritä korjata, purkaa tai muokata laitetta itse. Jos laite on korjattava, ota yhteyttä asiakaspalveluumme.



VAROITUS!

- ▶ Jos lamppu on vaurioitunut, valmistajan, sen huoltoedustajan tai vastaavan ammattitaitoisen henkilön on vaihdettava se vaaratilanteen välttämiseksi.
- ▶ Poista laitteen takana oleva pöly vähintään kerran vuodessa välttääksesi palovaaran ja lisääntyneen energiankulutuksen.
- ▶ Älä suihkuta tai huuhtele laitetta puhdistuksen aikana.
- ▶ Älä käytä vesisuihkua tai höyryä laitteen puhdistamiseen.
- ▶ Älä puhdista kylmiä lasihyllyjä tai lasiovea kuumalla vedellä. Nopeat lämpötilanmuutokset voivat aiheuttaa lasin rikkoutumisen.
- ▶ Jos laite poistetaan käytöstä pitkäksi aikaa, jätä se auki epämiellyttävien hajujen välttämiseksi.

Tietoa kylmäaineesta



VAROITUS!

Laite sisältää syttyvää kylmäainetta, jonka nimi on ISOBUTAANI (R600a). Varmista, että kylmäainepiiri ei ole vaurioitunut kuljetuksen tai asennuksen aikana. Vuotava kylmäaine voi aiheuttaa silmävammoja tai syttyä. Jos vaurioita on tapahtunut, pidä poissa avoimet palonlähteet, tuuleta huone huolellisesti, älä kytke tai irrota laitteen tai minkään muun laitteen virtajohtoja. Ilmoita asiasta asiakaspalveluun.

Jos silmät joutuvat kosketuksiin kylmäaineen kanssa, huuhtele ne välittömästi juoksevan veden alla ja ota välittömästi yhteyttä silmälääkäriin.

VAROITUS: Jäähdytysjärjestelmässä on korkea paine. Älä peukaloi sitä. Koska laitteessa on käytetty syttyviä kylmäaineita, asenna, käsittele ja huolla laitetta tarkasti ohjeiden mukaisesti ja ota yhteyttä alan ammattilaiseen tai huoltopalveluumme laitteen hävittämiseksi.



VAROITUS!

Jäävesitoiminnolla varustettujen jääkaappien osalta kiinnitä huomiota seuraavaan varoitukseen:

Laitteet, joita ei ole tarkoitettu liitettäväksi vedenjakeluun:

VAROITUS: täytä vain juomavedellä.

Laitteet, jotka on tarkoitettu liitettäväksi vesihuoltoon:

VAROITUS: liitä vain juomaveden syöttöön.

Jos haluat puhdistaa vesijärjestelmän, katso lisätietoja käyttöoppaasta. Jos sinulla on kysyttävää, ota yhteyttä huoltopalveluun.

Käyttötarkoitus

Tämä laite on tarkoitettu ruoan jäähdyttämiseen ja pakastamiseen. Se on tarkoitettu käytettäväksi yksinomaan kotitalouksissa ja vastaavissa olosuhteissa, kuten henkilökunnan keittiötiloissa myymälöissä, toimistoissa ja muissa vastaavissa, maataloissa sekä hotellien, motellien ja muiden vastaavien asuinympäristöjen asiakkaiden käytössä ja aamiaismajoituksissa (Bed&Breakfast) sekä catering-liiketoiminnassa. Sitä ei ole tarkoitettu kaupalliseen tai teolliseen käyttöön.

Laitteen muuttaminen tai muokkaaminen ei ole sallittua. Käyttö ohjeiden vastaisella tavalla voi aiheuttaa vaaroja. Voit myös menettää oikeuden takuuseen perustuvien korvausvaatimusten tekemiseen.

Standardit ja direktiivit **CE** sekä **UK CA**

Tämä tuote täyttää kaikkien sovellettavien EY-direktiivien vaatimukset vastaavilla yhdenmukaistetuilla standardeilla ja Yhdistyneen kuningaskunnan standardeilla, joissa säädetään CE- ja UKCA-merkinnästä.



HUOMIO!

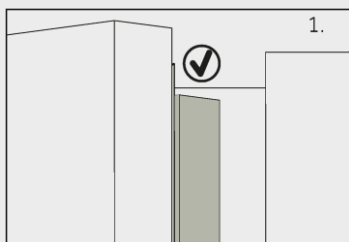

1.

Kun suljet oven, jääkaapin vasemmassa ovelsa oleva pystysuora oviliuska on taivutettava sisäpuolelle (1).

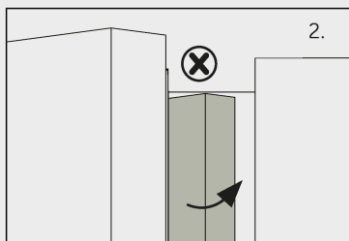

2.

Jos yrität sulkea vasemman oven ja pystysuora oviliuska ei ole taivutettu (2), taivuta sitä ensin, sillä muuten oviliuska osuu kiinnitysakseliin tai oikeaan oveen. Tämä voi vaurioittaa oven liukumista tai aiheuttaa vuodon.

Rungon sisällä on lämmityslanka. Pinnan lämpötila nousee hieman, mikä on normaalia eikä vaikuta laitteen toimintaan.

Huomautus

Teknisten muutosten ja erilaisten mallien vuoksi jotkin tämän käyttöohjeen kuvista saattavat poiketa mallistasi.

Malli (HFW7918EIMP/HFW7918EIMB/HFW7918EIMP(UK)) (Jääpalakone ovessa)

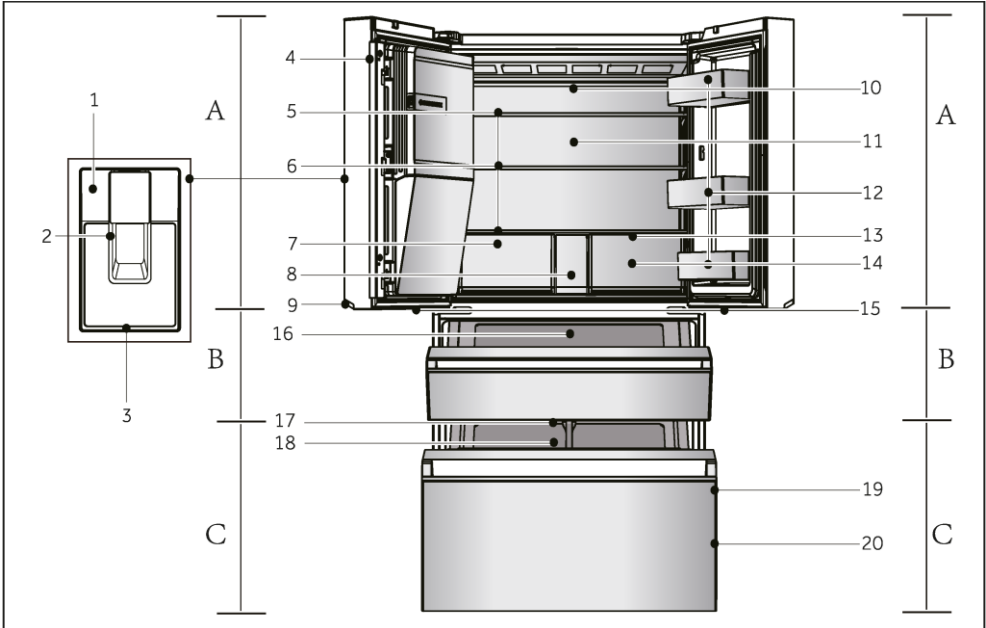

A: Jääkaappiosasto

- 1 Ohjauspaneeli
- 2 Annostelijan levy
- 3 Valuma-alusta
- 4 Pystysuuntainen palkki
- 5 Automaattinen jääkone
- 6 Lasihyllyt
- 7 Humidity zone -laatikko
- 8 Vedensuodattimen kansi
- 9 Kahvalamppu
- 10 Ilmakanava ja anturi (paneelin takana)
- 11 Takavalo
- 12 Oviteline
- 13 Ilmakanava (laatikoiden takana)

14 My Zone -laatikko

15 My Zone XL -lamppu

B: My Zone XL -osasto

16 My Zone XL -laatikko

C: Pakastinosasto

17 Pakastimen lamppu

18 Liukualusta

19 Oviteline

20 Pakastinlaatikko

Ohjauspaneeli (HFW7918EIMP/HFW7918EIMB/HFW7918EIMP(UK))

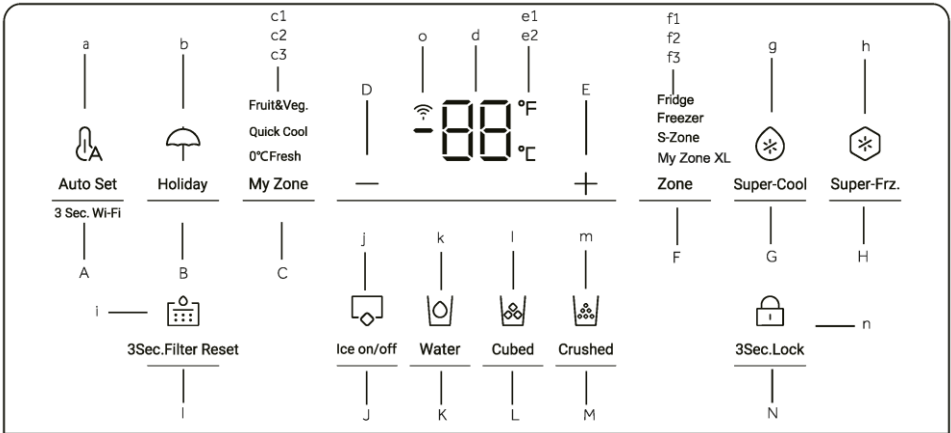
**Painikkeet:**

- A Auto Set -tilan valitsin 3 Sec. Wi-Fi-asetus
- B Holiday-tilan valitsin
- C My Zone -laatikon valitsin
- D Lämpötilan säätöpainike "-"
- E Lämpötilan säätöpainike "+"
- F Vyöhykkeen valitsin
- G Super-Cool-valitsin
- H Super-Freeze-valitsin
- I Suodattimen nollaustoiminnon valitsin
- J Jäänvalmistustilan valitsin
- K Vedenottotoiminnon valitsin
- L Jääkuutiotoiminnon valitsin
- M Jäämurskatoiminnon valitsin
- N Paneelin lukituksen valitsin

Merkkivalot:

- a Auto Set -tila
- b Holiday-tila
- c1 Fruit & Vegetable -tila
- c2 Quick Cool -tila
- c3 0°C Fresh -tila
- d Lämpötilänäyttö
- e1 Lämpötila Fahrenheit-yksiköllä ilmaistuna
- e2 Celsiusasteet
- f1 Jääkaapin merkkivalo
- f2 Pakastimen merkkivalo
- f3 S-Zone (My Zone XL) -merkkivalo
- g Super-Cool-toiminto
- h Super-Freeze-toiminto
- i Suodattimen nollaustoiminto
- j Jäänvalmistustila
- k Vedenottotoiminto
- l Jääkuutiotoiminto
- m Jäämurskatoiminto
- n Paneelin lukitus
- o Wi-Fi-toiminto

Anturinäppäimet

Ohjauspaneelin painikkeet ovat anturipainikkeita, jotka reagoivat jo kevyesti sormella kosketettaessa.

Laitteen kytkeminen päälle / pois päältä

Laite on toiminnassa heti, kun se on kytketty virtalähteeseen.

Kun jääkaapin virta kytketään ensimmäisen kerran päälle, merkkivalo d (Lämpötilanäyttö) syttyy. Jääkaapin lämpötilaksi, S-Zone-lämpötilaksi ja pakastimen lämpötilaksi asetetaan automaattisesti 5 °C, 5 °C ja -18 °C (tässä järjestyksessä). Paneelin lukitus on ehkä aktiivinen.



Huomautus

Kun laite kytketään päälle sen jälkeen, kun se on ollut irrotettuna virtalähteestä, oikean lämpötilan saavuttaminen voi kestää jopa 12 tuntia.

Tyhjennä laite ennen sammuttamista. Sammuta laite vetämällä virtajohto irti pistorasiasta.

Paneelin avaaminen/lukitseminen

- ▶ Automaattinen lukitus: Kun jääkaapin ovi, pakastimen ovi ja S-Zone-ovi ovat kiinni eikä mitään näppäintä paineta 30 sekunnin kuluessa, näyttöruutu sammuu automaattisesti ja lukittuu.

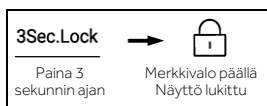

- ▶ Manuaalinen lukitus: Paina N-painiketta (Paneelin lukituksen valitsin), kun näyttöruutu ei ole lukittu, ja pidä sitä painettuna 3 sekunnin ajan. Summeri soi kerran, merkkivalo n (Paneelin lukitus) syttyy ja näyttö lukittuu.

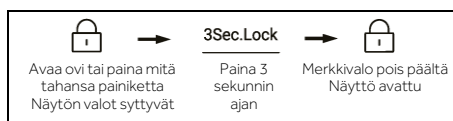

Lämpötilan säätäminen

Sisätilan lämpötilaan vaikuttavat seuraavat tekijät:

- ▶ Ympäristön lämpötila
- ▶ Oven avaustiheys
- ▶ Varastoitujen elintarvikkeiden määrä
- ▶ Laitteen asennus

Jääkaapin lämpötilan säätäminen

1. Paina F-painiketta (Vyöhykkeen valitsin), kun näyttöruutu ei ole lukittu. Summeri soi kerran, merkkivalo f1 (Jääkaapin merkkivalo) vilkkuu, ja sitten esiin tulee jääkaapin lämpötila-asetus.
2. Paina D-painiketta (Lämpötilan säätöpainike "-") joka kerta, summeri soi kerran ja jääkaapin lämpötila-asetus laskee jokaisella painalluksella 1 asteella. Jääkaapin lämpötila näkyy tässä järjestyksessä: 9 °C -> 8 °C -> 7 °C -> 6 °C -> 5 °C -> 4 °C -> 3 °C -> 2 °C -> 1 °C.

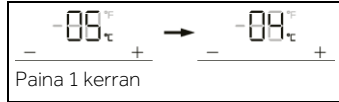

3. Paina painiketta E (Lämpötilan säätöpainike "+") joka kerta, summeri soi kerran, jääkaapin lämpötila-asetus nousee 1 asteella. Jääkaapin lämpötila näkyy tässä järjestyksessä: 1 °C > 2 °C > 3 °C > 4 °C > 5 °C > 6 °C > 7 °C > 8 °C > 9 °C.

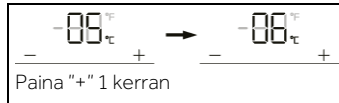

i Huomautus

Jos lämpötilan asetuksen jälkeen ei tehdä mitään toimintaa 5 sekunnin kuluessa, järjestelmä tallentaa asetetun lämpötilan automaattisesti.

Pakastimen lämpötilan säätäminen

1. Paina F-painiketta (Vyöhykkeen valitsin), kun näyttöruutu ei ole lukittu. Summeri soi kerran, merkkivalo f2 (Pakastimen merkkivalo) vilkkuu ja voit säätää pakastimen lämpötilaa.
2. Paina D-painiketta (Lämpötilan säätöpainike "-") joka kerta, summeri soi kerran ja pakastimen lämpötila-asetus laskee jokaisella painalluksella 1 asteella. Pakastimen lämpötila näkyy tässä järjestyksessä: -14 °C -> -15 °C -> -16 °C -> -17 °C -> -18 °C -> -19 °C -> -20 °C -> -21 °C -> -22 °C -> -23 °C -> -24 °C.

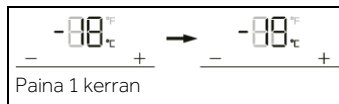

3. Paina painiketta E (Lämpötilan säätöpainike "+") joka kerta, summeri soi kerran, pakastimen lämpötila-asetus nousee 1 asteella. Pakastimen lämpötila näkyy tässä järjestyksessä: -24 °C -> -23 °C -> -22 °C -> -21 °C -> -20 °C -> -19 °C -> -18 °C -> -17 °C -> -16 °C -> -15 °C -> -14 °C.

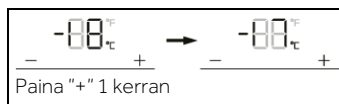

Huomautus

Jos lämpötilan asetuksen jälkeen ei tehdä mitään toimintoa 5 sekunnin kuluessa, järjestelmä tallentaa asetetun lämpötilan automaattisesti.

My Zone XL (S-Zone) -laatikon lämpötilan säätäminen

Paina F-painiketta (Vyöhykkeen valitsin), kun näyttöruutu ei ole lukittu. Summari soi kerran, merkkivalo f3 (S-Zone-merkkivalo) vilkkuu, ja voit säätää S-Zonen lämpötilaa.

1. Paina D-painiketta (Lämpötilan säätöpainike "-") joka kerta, summari soi kerran ja S-Zonen lämpötila-asetus laskee jokaisella painalluksella 1 asteella. S-Zonen lämpötila näkyy tässä järjestyksessä: 5 °C -> 4 °C -> 3 °C -> 2 °C -> 1 °C -> 0 °C -> -1 °C -> -2 °C -> -3 °C -> -4 °C -> -5 °C.

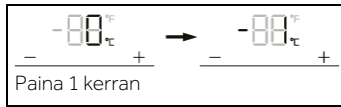

2. Paina painiketta E (Lämpötilan säätöpainike "+") joka kerta, summari soi kerran, S-Zonen lämpötila-asetus nousee 1 asteella. S-Zonen lämpötila näkyy tässä järjestyksessä: -5 °C -> -4 °C -> -3 °C -> -2 °C -> -1 °C -> 0 °C -> 1 °C -> 2 °C -> 3 °C -> 4 °C -> 5 °C.

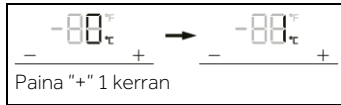

Huomautus

Jos lämpötilan asetuksen jälkeen ei tehdä mitään toimintoa 5 sekunnin kuluessa, järjestelmä tallentaa asetetun lämpötilan automaattisesti.

Super-Cool-toiminto

1. Paina painiketta G (Super-Cool-valitsin), kun näyttö ei ole lukittu. Summari soi kerran, merkkivalo g (Super-Cool-toiminto) syttyy ja Super-Cool-toiminto kytkeytyy päälle.
2. Kun merkkivalo g (Super-Cool-toiminto) palaa, paina painiketta G (Super-Cool-valitsin), summari soi kerran, merkkivalo g (Super-Cool-toiminto) sammuu ja Super-Cool-toiminto menee pois päältä.
3. Jääkaappi kytkee Super-Cool-toiminnon automaattisesti pois päältä, kun toiminto on ollut päällä yli 4 tuntia. Jos haluat lopettaa toiminnon käytön manuaalisesti, voit kytkeä sen pois päältä painamalla G-painiketta (Super-Cool-valitsin).



Huomautus

Jääkaapin lämpötilaa ei voi säätää Super-cool-tilassa. Jos painat joko D-painiketta (Lämpötilan säätöpainike "-") tai E-painiketta (Lämpötilan säätöpainike "+") jääkaapin lämpötilan säätämiseksi, merkkivalo g (Super-Cool-toiminto) vilkkuu ja kuuluu merkkiäänin sen merkiksi, että tätä toimintoa ei voida suorittaa.

Super-cool-toiminnon ollessa päällä Auto-set-toimintoa ei voi eri ohjaustilojen vuoksi kytkeä päälle. Kun valitset yhden toiminnon, joka on ristiriidassa toisen toiminnon kanssa, alkuperäinen toiminto päättyy automaattisesti.

Jäähdyttimessä on tunnistin, joka havaitsee ihmisen. Ohjauspaneeli, kahvalamppu ja valonheittinlamppu sytyvät automaattisesti, jos käyttäjä lähestyy jääkaappia. Pidä lukitsemattomassa tilassa G-painiketta (Super-cool-tilan valitsin) painettuna 3 sekunnin ajan. Summeri soi kerran, minkä jälkeen ihmisen havaitsemistoiminto kytkeytyy pois päältä. Ihmisenhavaitsemistoiminto voidaan kytkeä päälle samalla toiminnolla.

Super-Freeze-toiminto (Super-Frz)

1. Paina H-painiketta (Super-Freeze-valitsin), kun näyttö ei ole lukittu. Summeri soi kerran, merkkivalo h syttyy (Super-Freeze -toiminto) ja Super-Freeze -toiminto kytkeytyy päälle.
2. Kun merkkivalo h (Super-Freeze-toiminto) palaa, paina H-painiketta (Super-Freeze-valitsin), summeri soi kerran, merkkivalo h (Super-Freeze-toiminto) sammuu ja Super-Freeze-toiminto sammuu.
3. Jääkaappi kytkee Super-Freeze-toiminnon automaattisesti pois päältä, kun toiminto on ollut päällä yli 50 tuntia. Jos haluat lopettaa toiminnon käytön manuaalisesti, voit kytkeä sen pois päältä painamalla H-painiketta (Super-Freeze-valitsin).



Huomautus

Pakastimen lämpötilaa ei voi säätää Super-Freeze-tilassa. Jos painat joko D-painiketta (Lämpötilan säätöpainike "-") tai E-painiketta (Lämpötilan säätöpainike "+") pakastimen lämpötilan säätämiseksi, merkkivalo h (Super-Freeze-toiminto) vilkkuu ja kuuluu merkkiäänin sen merkiksi, että tätä toimintoa ei voida suorittaa.

Super-Freeze -toiminto on suunniteltu säilyttämään pakastettujen elintarvikkeiden ravintoarvo ja se jäähdyttää elintarvikkeet lyhyessä ajassa. Jos suuria määriä elintarvikkeita pakastetaan kerralla, Super-Freeze-toiminto tulisi laittaa päälle 24 tuntia etukäteen, jotta pakastimen lämpötila on riittävän alhainen. Näin pakastimen pakastusnopeus paranee, ruoka voidaan pakastaa nopeasti, elintarvikkeiden ravintoarvot säilyvät hyvinä tehokkaasti ja ruuan varastointi on kätevää.

Super-Freeze-toiminnon ollessa päällä Auto-set-toimintoa ei voi eri ohjaustilojen vuoksi kytkeä päälle. Kun valitset yhden toiminnon, joka on ristiriidassa toisen toiminnon kanssa, alkuperäinen toiminto päättyy automaattisesti.

Auto Set -tila

1. Paina A-painiketta (Auto Set -tilan valitsin), kun näyttö ei ole lukittu. Summeri soi kerran, merkkivalo a (Auto Set -tila) syttyy ja Auto Set -toiminto kytkeytyy päälle.
2. Kun merkkivalo a (Auto Set -tila) palaa, paina painiketta A (Auto Set -tilan valitsin). Summeri soi kerran, merkkivalo a (Auto Set -tila) sammuu ja sitten Auto Set -toiminto kytkeytyy pois päältä.

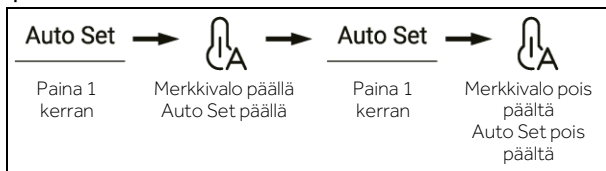

Huomautus

Jääkaapin tai pakastimen lämpötilaa ei voi säätää Auto Set -tilassa. Jos painat joko D-painiketta (Lämpötilan säätöpainike "-") tai E-painiketta (Lämpötilan säätöpainike "+") jääkaapin tai pakastimen lämpötilan säätämiseksi, merkkivalo a (Auto Set -tila) vilkkuu ja kuuluu merkkiääni sen merkiksi, että tätä toimintoa ei voida suorittaa.

Jos Auto Set -tilassa kytketään päälle Super-Cool- tai Super-Freeze-toiminto, Auto Set -tilan merkkivalo a sammuu ja Auto Set -toiminto päättyy automaattisesti.

S-Zonen lämpötilaa voidaan säätää manuaalisesti tarpeen mukaan Auto Set -tilassa.

Holiday-tila

Holiday-tila on suunniteltu käytettäväksi silloin, kun jääkaappia ei käytetä pitkään aikaan. Kun Holiday-tila on kytketty päälle, pakastin toimii normaalisti ja jääkaapin lämpötilaksi asetetaan automaattisesti 17 °C. Todellinen lämpötila ei ylitä 17 °C, mikä estää liian korkeiden lämpötilojen aiheuttaman erikoisen hajun ja auttaa samalla vähentämään energiankulutusta.

1. Paina B-painiketta (Holiday-tilan valitsin), kun näyttö ei ole lukittu. Summeri soi kerran, merkkivalo b syttyy (Holiday-tila) ja Holiday-toiminto kytkeytyy päälle.
2. Kun merkkivalo b (Holiday-tila) palaa, paina painiketta B (Holiday-tilan valitsin). Summeri soi kerran, merkkivalo b (Holiday-tila) sammuu ja Holiday-toiminto kytkeytyy pois päältä.

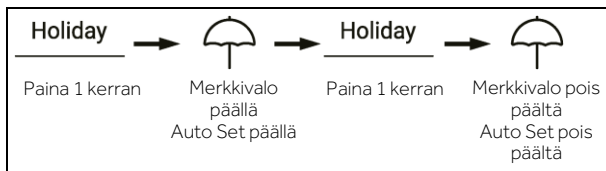

3. Pidä lukitsemattomassa tilassa painiketta B (Holiday-tilan valitsin) painettuna 3 sekunnin ajan. Summeri soi kerran, minkä jälkeen valonheitinlamppu sammuu. Valonheitinlampputoiminto voidaan myös kytkeä päälle samalla toiminnolla.

Huomautus

1. Holiday-tilassa jääkaapin lämpötilaa ei voi säätää. Jos painat joko D-painiketta (Lämpötilan säätöpainike "-") tai E-painiketta (Lämpötilan säätöpainike "+") jääkaapin lämpötilan säätämiseksi, merkkivalo b (Holiday-tila) vilkkuu ja kuuluu merkkiääni sen merkiksi, että tätä toimintoa ei voida suorittaa.
2. Ennen kuin käytät Holiday-toimintoa, tyhjennä jääkaappi ruoan pilaantumisen estämiseksi. Kun Holiday-toiminto on kytketty päälle, Auto Set -toimintoa, Jääkaappi-toimintoa tai Super-Cool-toimintoa ei voi kytkeä päälle samanaikaisesti.
3. Holiday-toiminnon ollessa käytössä MyZone -laatikon Fruit&Veg-, Quick Cool-, 0°C Fresh -kuvakkeet poistuvat käytöstä eikä Myzone -laatikon lämpötilaa voi säätää. Jääkaappi ja Myzone näkyvät edellisessä asetuksessa, kun Holiday-toiminto poistetaan käytöstä.

My Zone -laatikko

1. Paina C-näppäintä (My Zone -laatikon valitsin), kun näyttö ei ole lukittu. Summeri soi kerran, merkkivalo c1 (Fruit & Vegetable -tila), merkkivalo c2 (Quick Cool -tila) ja merkkivalo c3 (0° C Fresh -tila) syttyvät järjestyksessä.
2. Kun merkkivalo c1 (Fruit & Vegetable -tila) palaa, paina painiketta C (My Zone -laatikon valitsin). Summeri soi kerran, merkkivalo c1 (Fruit & Vegetable -tila) sammuu ja Fruit & Vegetable -toiminto kytketty pois päältä. Merkkivalo c2 (Quick Cool -tila) palaa.
3. Kun merkkivalo c2 (Quick Cool -tila) palaa, paina painiketta C (My Zone -laatikon valitsin). Summeri soi kerran, merkkivalo c2 (Quick Cool -tila) sammuu ja Quick Cool -toiminto kytketty pois päältä. Merkkivalo c3 (0° C Fresh -tila) palaa.
4. Kun merkkivalo c3 (0° C Fresh -tila) palaa, paina painiketta C (My Zone -laatikon valitsin). Summeri soi kerran, merkkivalo c3 (0° C Fresh -tila) sammuu ja 0° C Fresh -toiminto kytketty pois päältä. Merkkivalo c1 (Fruit & Vegetable -tila) palaa.



5. Pidä lukitsemattomassa tilassa C-näppäintä (My Zone -laatikon valitsin) painettuna 3 sekunnin ajan. Summeri soi kerran, minkä jälkeen kahvan valo sammuu. Kahvalamppu voidaan kytkeä päälle samalla toiminnolla.

Huomautus

Kun jääkaappi kytketään sähköverkkoon ensimmäistä kertaa, Fruit & Vegetable -toiminto kytketty automaattisesti päälle.

Kun 0°C Fresh - tai Quick Cool -toiminto on valittuna, jääkaapin lämpötila tulee optimaalisen säilytysympäristön varmistamiseksi asettaa välilämpötilaan (5 °C) tai sitä alempaan lämpötilaan.

Suodatointoiminto

Kun jääkaappi on ollut toiminnassa kuuden kuukauden ajan, muistutusmerkkivalo i (Suodattimen nollaustoiminto) syttyy sen merkiksi, että on aika vaihtaa suodatin uuteen. Kun vaihdat suodatinta, pidä painiketta I (Suodattimen nollaustoiminnon valitsin) painettuna 3 sekunnin ajan muistutuksen peruuttamiseksi. Ajoitus nollautuu summerin soidessa.



Huomautus

Suodattimen normaali käyttöikä on kuusi kuukautta. On suositeltavaa vaihtaa suodatin kuuden kuukauden välein.

Jäänvalmistustila

1. Paina lukitsemattomassa tilassa J-painiketta (Jäänvalmistustilan valitsin). Summeri soi kerran, j-merkkivalo (Jäänvalmistustila) syttyy ja jäänvalmistustila kytkeytyy päälle.
2. Kun j-merkkivalo (Jääpalanvalmistustila) palaa, paina J-painiketta (Jäänvalmistustilan valitsin). Summeri soi kerran, j-merkkivalo (Jäänvalmistustila) sammuu ja jäänvalmistustila kytkeytyy pois päältä.

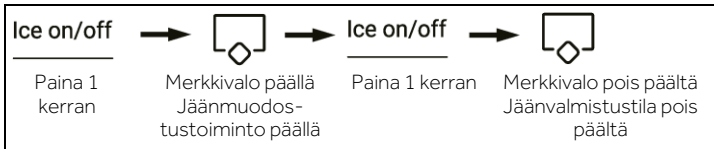

Huomautus

Kun Jäänvalmistustila on kytketty pois päältä, Ice on/ off vilkkuu, kun käyttäjä ottaa jääkuutioita tai jäämurskaa. Tämä ilmoittaa käyttäjälle jäänvalmistustoiminnon olevan pois päältä.

Vedenotto toiminto

Paina missä tahansa tilassa (lukittu tai lukitsematon) painiketta K (Vedenotto toiminnon valitsin). Summeri soi kerran, merkkivalo k (Vedenotto toiminto) syttyy ja vedenotto toiminto kytkeytyy päälle.



Huomautus

1. Kun merkkivalo "k" (Vedenotto toiminto) palaa, merkkivalo l (Jääkuutiotoiminto) ja merkkivalo m (Jäämurskatoiminto) sammuvat. Kun annostelijan levyä painetaan, vettä virtaa ulos vedenottoaukosta.
2. Kun vettä on otettu 150 s, jääkaapista kuuluu merkkiääni ja vedenotto keskeytyy, kunnes aikaa on kulunut 180 s. Vedenotto katkeaa ja vesiventtiili siirtyy 200 s suoja-aikaan. Vedenotto voidaan tämän jälkeen aloittaa normaalisti.
3. Kun kumulatiivinen vedenottoaika saavuttaa 10 minuutin aikana 8 minuuttia, vesiventtiili siirtyy 200 sekunnin suoja-aikaan ja vedenottoa voidaan sitten jatkaa.

Jääkuutiotoiminto

Paina missä tahansa tilassa (lukittu tai lukitsematon) painiketta L (Jääkuutiotoiminnon valitsin). Summari soi kerran, merkkivalo l (Jääkuutiotoiminto) syttyy ja Jääkuutiotoiminto kytkeytyy päälle.

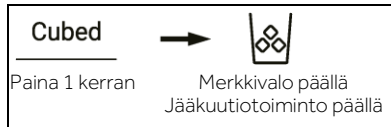

Huomautus

1. Kun merkkivalo l (Jääkuutiotoiminto) palaa, merkkivalo k (Vedenotto toiminto) ja merkkivalo m (Jäämurskatoiminto) sammuvat. Kun jakelijan mikrokytkintä painetaan, jääkuutiot valuvat ulos ottoaukosta.
2. Kun jäänvalmistus kytketään päälle ensimmäistä kertaa, merkkivalo l ja merkkivalo m syttyvät synkronisesti viimeisimmän muistissa olevan asetuksen kanssa. Kun jäänvalmistus kytketään sähköverkkoon, Jääkuutiotoiminto kytkeytyy oletusarvoisesti pois päältä.
3. Paina annostelijan mikrokytkintä. Sen valo syttyy kannen ollessa auki. Jäätä murskaava moottori alkaa tämän jälkeen pyöriä vastapäivään ja valmistaa jääpaloja. Irrota ote annostelijan mikrokytkimestä. Sen valo sammuu ja jään murskaaminen pysähtyy. Annostelijan kansi sulkeutuu 5 sekunnin kuluttua.
4. Kun Jääkuutiotila on käytössä pidempään kuin 50 sekuntia, summari alkaa hälyttää (koputus). Toiminto olisi tällöin kytkettävä pois päältä. Kun käyttöaika saavuttaa 1 minuutin, Jääpalatoiminto on kytkettävä pois päältä. Toiminto on käytössä, kun kytkintä painetaan seuraavan kerran.
5. Jos jääkaapin ovi avataan Jääpalatoiminnon ollessa päällä, jäätä toimittava moottori pysähtyy, annostelijan kansi on suljettu, annostelijan valo ei ole päällä ja Jääpalatoiminto pysähtyy.
6. Jäätä ei saa ottaa laitteesta jääkaapin oven ollessa auki.

Jäämurskatoiminto

Paina missä tahansa tilassa (lukittu tai lukitsematon) painiketta M (Jäämurskatoiminnon valitsin). Summeri soi kerran, merkkivalo m (Jäämurskatoiminto) syttyy ja Jäämurskatoiminto kytkeytyy päälle.

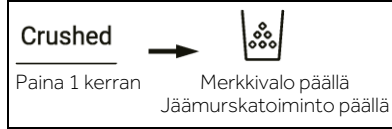

Huomautus

1. Kun merkkivalo m (Jäämurskatoiminto) palaa, merkkivalo k (Vedenotto toiminto) ja merkkivalo l (Jääkuutiotoiminto) sammuvat. Kun jakelijan mikrokytkintä painetaan, murskattu jää virtaa ulos ottoaukosta.
2. Paina annostelijan mikrokytkintä. Sen valo syttyy kannen ollessa auki. Jäätä murskaava moottori alkaa pyöriä myötäpäivään ja valmistaa jääpaloja. Irrota ote annostelijan mikrokytkimestä. Sen valo sammuu ja jään murskaaminen pysähtyy. Annostelijan kansi sulkeutuu 5 sekunnin kuluttua.
3. Kun Jäämurskatila on käytössä pidempään kuin 50 sekuntia, summeri alkaa hälyttää (koputus). Toiminto olisi tällöin kytkettävä pois päältä. Kun käyttöaika saavuttaa 1 minuutin, Jäämurskatoiminto on kytkettävä pois päältä. Toiminto on käytössä, kun kytkintä painetaan seuraavan kerran.
4. Jos jääkaapin ovi avataan Jäämurskatoiminnon ollessa päällä, jäätä toimittava moottori pysähtyy, annostelijan kansi on suljettu, annostelijan valo ei ole päällä ja Jäämurskatoiminto pysähtyy.
5. Jäätä ei saa murskata jääkaapin oven ollessa auki.

Vaihtaminen Celsius- ja Fahrenheit-asteiden välillä

1. Jääkaapin tehdasasetus on Celsius.
2. Kun näyttö ei ole lukittuna, pidä painiketta H (Super-Freeze-valitsin) painettuna 3 sekunnin ajan. Summeri soi kerran, merkkivalo e2 (Celsiusasteet) sammuu ja merkkivalo e1 (Fahrenheit-asteet) syttyy.

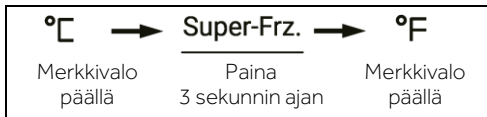

EPP-toiminto

Paina lukitsemattomassa tilassa jatkuvasti H-painiketta (Super-Freeze-valitsin) ja A-painiketta (Auto Set -tilan valitsin) 5 kertaa (5 sekunnin sisällä). Summeri soi kerran, minkä jälkeen EPP-toiminto kytkeytyy pois päältä. EPP-toiminto voidaan kytkeä päälle samalla toiminnolla.

Oven avaushälytys

Jos mitä tahansa ovea pidetään auki liian kauan tai ovi ei ole kunnolla kiinni, jääkaappi antaa äänimerkin määrätyn väliajoin ja muistuttaa oven sulkemisesta ajoissa.

Muisti ja virrankatkaisu

Virran katketessa laite muistaa toimintatilan. Kun virta kytketään uudelleen, laite palaa toimimaan sen asetuksen mukaisesti, joka oli käytössä ennen virran katkaisemista.

Wifi-tilan asetus

SOVELLUKSEN SISÄINEN LAITEPARINMUODOSTUS

<p>Vaihe 1 • Lataa hOn-sovellus sovelluskaupoista.</p> 	
<p>Vaihe 2 Luo tili hOn-sovelluksessa tai kirjaudu sisään, jos sinulla on jo tili</p> 	<p>Vaihe 3 Noudata hOn-sovelluksen ohjeita laiteparin muodostamiseksi</p> 

TUOTETIEDOT

Wi-Fi-moduulin aktivointi:

- Aktivoi Wi-Fi-moduuli koskettamalla ohjauspaneelin A-painiketta 3 sekunnin ajan
- Wi-Fi-moduuli on kytketty päälle ja Wi-Fi-kuvake alkaa vilkkua.
- Kuvake vilkkuu, jos jääkaappi on rekisteröity, mutta Wi-Fi on pois päältä.
- Wi-Fi-kuvake palaa tasaisesti, jos jääkaappi on rekisteröity ja yhdistetty.
- Nollaa Wi-Fi koskettamalla ohjauspaneelin A-painiketta 3 sekunnin ajan.

Jäänvalmistusohjeet



VAROITUS!

- ▶ Kytke vain juomaveden syöttö.
- ▶ Vesilinjan saa asentaa vain pätevä putkimies paikallisen vedenlaatua koskevan lainsäädännön ja määräysten mukaisesti.



Huomautus

Tämä vesilinjan asennus ei kuulu laitteen takuun piiriin.

Veden kytkeminen laitteeseen

1. Irrota kumitulppa (1) veden imuventtiilistä.

2. Työnnä vesiputki tiukasti veden imuventtiiliin ja kiristä kauluksen mutteri. Tämä vesiputki on leikattava keskeltä ja käytettävä sitten asennukseen. Toinen osa on varaosa.

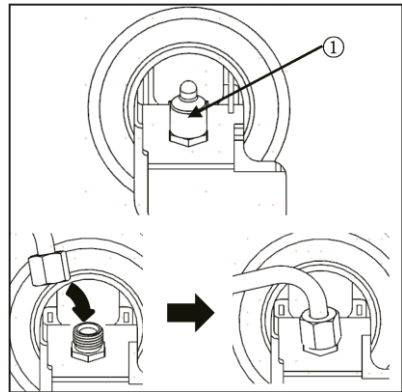

Vesihanaan kytkeminen

Tämä ominaisuus on käytettävissä vain joissakin malleissa.

1. Työnnä vesiputki lisävarusteiden mukana toimitetun hanaliitännän reikään. Putkea on pidettävä tiukasti kiinni, kun liitin työnnetään putkeen.
2. Varmista, että kumilevy on kiinnitetty hanaliittimen sisäpuolelle, ennen kuin ruuvaat sen hanaan.
 - ▶ Erillinen liitin tai sovitin voi olla tarpeen ostaa, jos hanan liitin ei vastaa mukana toimitetun liittimen kierteen kokoa.

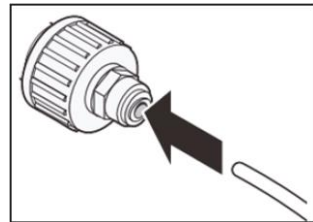

Vesiliitännän tarkistaminen

Tämä ominaisuus on käytettävissä vain joissakin malleissa.

- ▶ Kytke vedenjakelu päälle ja kytke laite päälle. Tarkasta kaikki liittimet huolellisesti mahdollisten huonosti kiinnitettyjen letkujen aiheuttamien vuotojen varalta.
- ▶ Pidä 3Sec.Filter Reset -painiketta painettuna kolmen sekunnin ajan. Uusi vesisuodatin on aktivoitu.
- ▶ Aseta kuppi vesiannostelijan alle ja varmista, että vesi virtaa laitteen läpi.
- ▶ Tarkista liitäntäletku ja liittokset vuotojen varalta uudelleen.

Jää- ja vesiannostelija

Ennen jää- ja vesiannostelijan käyttöä



HUOMIO!

- Pidä lapset poissa annostelijan luota estääksesi lapsia leikkimästä ohjaimilla tai vahingoittamasta niitä.



HUOMIO!

- Heitä pois ensimmäiset erät jäätä (noin 20 jääkuutiota ja 7 kupillista vettä). Tämä tulisi tehdä myös, jos laitetta ei ole käytetty pitkään aikaan.
- Puhdista vedenannostelujärjestelmä, jos sitä ei ole käytetty 48 tuntiin. Huuhtelevesi järjestelmä, joka on kytketty vedenjakeluun, jos vettä ei ole otettu 5 päivään.
- Puhdista veden annostelujärjestelmä huuhtelemalla annostelijaa eli päästämällä sen läpi vettä 5 minuutin ajan ja heitä ensimmäiset jääerät pois.
- Älä käytä ohutta kristallikuppia tai posliiniesineitä annostellessasi vettä tai jäätä.



Huomautus

- Jos avaat pakastimen oven veden annostelun aikana, veden annostelu pysähtyy.
- Jos avaat jääkaapin oven veden, jääpalojen tai murskatun jään annostelun aikana, annostelu keskeytetään. Kun suljet oven, valittu annostelu jatkuu.
- Jos kuppi tai lasi on kapeasuinen, vettä voi roiskua annostelun aikana tai vettä ei mene lasiin tai kuppiin lainkaan.
- Käytä kuppia, jonka suun halkaisija on yli 68 mm, kun annostelet vettä, jääpaloja tai murskattua jäätä.
- Kun jäänvalmistus tuottaa tavallista pienempiä jääpaloja tai kuutiot kasautuvat yhteen, tämä saattaa tarkoittaa, että jäänvalmistuskoneeseen syötetyn veden määrä voi olla alhainen, koska vesisäiliössä ei ole riittävästi vettä. Jää voi pakkaantua myös, jos jäätä ei käytetä usein tai jos pakastimen lämpötila on liian korkea.
- On normaalia, että vesisuodattimen vaihdon jälkeen annosteltu vesi on maitomaista tai sameaa. Vedessä oleva ilma poistuu ajan myötä ja vettä on turvallista juoda tämän siirtymävaiheen aikana.

Jää- ja vesiannostelijan käyttö

Paina annostelijan valintapainiketta toistuvasti, kunnes haluamasi merkkivalon yläpuolella oleva valo syttyy.

Paina annostelijan levyä (1) lasilla tai muulla astialla annostellaksesi jääkuutioita, vettä tai murskattua jäätä.

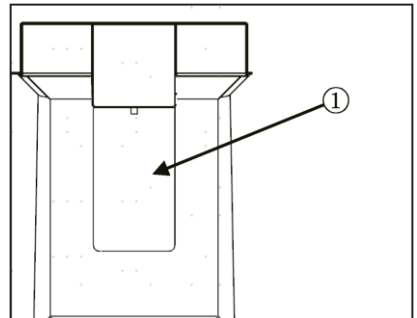

Annostelijan puhdistus

Jään ja veden poistoaukon puhdistus

Pyyhi veden (1) tai jään poistoaukko (2) usein puhtaalla liinalla, koska aukko likaantuu helposti.

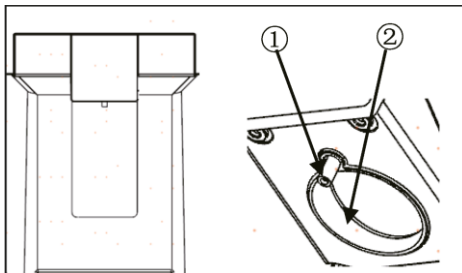

Huomautus

Kankaasta tuleva nukka voi tarttua aukkoihin.

Annostelualustan puhdistus

Pyyhi koko alue kostealla liinalla. Annostelulaitteen alusta kastuu helposti läikkyneen jään tai veden takia.

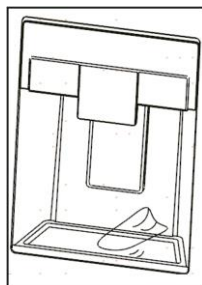

Automaattinen jääkone

Tämä ominaisuus on käytettävissä vain joissakin malleissa.

Tämä ominaisuus voi vaihdella ostetun mallin mukaan.

Ennen ovien sisäpuolisen jääpalakoneen käyttöä

Tämä ominaisuus on käytettävissä vain joissakin malleissa.

- ▶ Jääpalakone tuottaa jäätä normaalisti, kun laitteen asennuksesta on kulunut noin 48 tuntia.
- ▶ Jos jääastia on täynnä jäätä, jään tuotanto loppuu.
- ▶ On normaalia kuulla, kun jäätä tippuu jääastiaan.
- ▶ Jos jääpaloja varastoidaan jääastiaan pitkäksi aikaa, ne saattavat kasaantua yhteen eikä niitä voi helposti erottaa toisistaan. Tällaisessa tapauksessa kannattaa tyhjennää jääastia ja valmistaa uutta jäätä.



HUOMIO!

- ▶ On normaalia, että vesisuodattimen vaihdon jälkeen annosteltu vesi on maitomaista tai sameaa. Ilma poistuu vedestä ajan myötä ja vesi on turvallista juoda.
- ▶ Ensimmäinen annos vettä tai jäätä voi sisältää hiukkasia tai hajua, joka on lähtöisin vesiputkesta tai vesisäiliöstä.
- ▶ Jos annostelussa jäässä on värjäytymiä, tarkista vesisäiliö ja vedensyöttö mahdollisen lähteen varalta. Älä käytä jäätä tai vettä ennen kuin ongelma on korjattu.
- ▶ Älä koske jään poistoaukkoon tai automaattiseen jääpalakoneeseen kädelläsi tai työkalulla.
- ▶ Annostelee lasiin ensin jää ja vasta sitten vesi tai muut juomat. Lasissa oleva neste roiskuu, jos annostelet jään lasiin, jossa on jo nestettä.
- ▶ Älä koskaan käytä lasia, joka on poikkeuksellisen kapea tai syvä. Jää voi juuttua kiinni, mikä vaikuttaa laitteen suorituskykyyn.
- ▶ Pidä lasi sopivalla etäisyydellä jään poistoaukosta. Liian lähellä ulostuloaukkoa oleva lasi voi estää jään annostelun.
- ▶ Hävitä jääastiassa oleva jää, jos lähdet lomalle tai jos sähköt ovat olleet poikki pitkäaikaisen sähkökatkon vuoksi. Sulavasta jäädästä voi tippua vettä annostelijasta lattialle.

Oven sisäpuolinen jääpalakone

Automaattinen jääpalakone voi tehdä automaattisesti 24 tunnin aikana 100–190 kuutiota, jos olosuhteet ovat suotuisat. Tämä määrä voi vaihdella ympäristön mukaan (ympäristön lämpötila laitteen ympärillä, oven avaustiheys, laitteeseen varastoidun ruoan määrä jne.).

- (1) Automaattinen sammutus (anturin varsi)

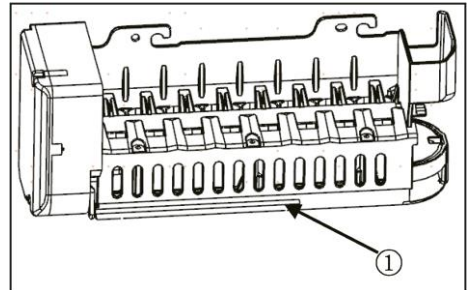

Jääastian irrottaminen/asettaminen uudelleen paikalleen

Jään annostelukouru voi tukkeutua huurteesta, jos käytetään vain murskattua jäätä. Poista kerääntyvä huurre poistamalla jääastia ja puhdistamalla kouru kumilastalla. Huurteen kerääntymistä voi estää myös annostelemalla silloin tällöin jääkuutioita.

1. Vedä varovasti kahvasta ja avaa jäälokero.
2. Irrota oven sisäpuolinen jääastia tarttumalla etukahvaan, nostamalla hieman alaosaa ja vetämällä säiliö hitaasti ulos kuvan osoittamalla tavalla.
3. Asenna sisäoven jääastia takaisin päinvastaisessa järjestyksessä kuin se poistettiin.

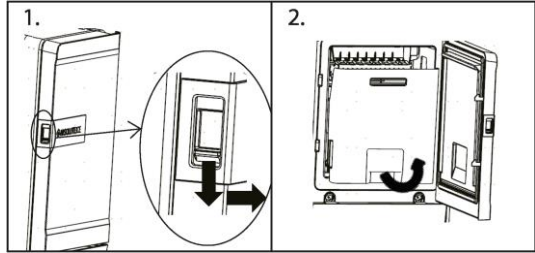

HUOMIO!

- ▶ Älä koske automaattisen jääpalakoneen mekaanisiin osiin kädelläsi tai millään mekaanisella työkalulla. Muuten saatat loukkaantua vakavasti tai vahingoittaa laitetta.
- ▶ Älä pura, korjaa tai muuta automaattista jääpalakoneita. Näitä tehtäviä saa tehdä vain huoltoteknikko.
- ▶ Pidä lapset kaukana annostelijasta.
- ▶ Kun asennat jääastiaa uudelleen, varmista, että se on sijoitettu oikein.



VAROITUS!

- ▶ Älä laita tätä jääastiaa veteen tai anna sen kastua! Jos jääastia on puhdistettava, pyyhi se märällä pehmeällä liinalla.

Vedensuodatin

Ennen vedensuodattimen vaihtamista



VAROITUS!

- ▶ Älä anna lasten päästä käsiksi pieniin osiin tämän tuotteen asennuksen aikana.
- ▶ Älä käytä tässä järjestelmässä vettä, joka on mikrobiologisesti vaarallista tai jonka laatu ei ole tiedossa, ilman riittävää desinfiointia ennen tässä järjestelmässä käyttämistä (desinfiointi voidaan suorittaa myös jälkikäteen). Kystien vähentämiseen sertifioituja järjestelmiä voidaan käyttää desinfioidussa vedessä, joka saattaa sisältää suodatettavia kystoja.



Huomautus

- ▶ Testaus suoritettiin tavanomaisissa laboratorio-olosuhteissa, mutta todellinen suorituskyky voi vaihdella.
- ▶ On tärkeää, että valmistajan suosittelemat asennus-, huolto- ja suodattimen-vaihtovaatimukset täyttyvät, jotta tuote toimisi mainostetulla tavalla.



HUOMIO!

- ▶ Älä asenna, jos vedenpaine ylittää 827 kPa. Jos vedenpaine ylittää 827 kPa, sinun on asennettava paineenrajoitusventtiili. Ota yhteyttä putkiasentajaan, jos olet epävarma vedenpaineen tarkistamisesta.
- ▶ Älä asenna paikkaan, jossa voi esiintyä heilahduspaineita. Jos heilahduspaineita esiintyy, sinun on asennettava heilahduspaineen pidätin. Ota yhteyttä putkiasentajaan, jos olet epävarma siitä, miten voit tarkistaa tämän tilan.
- ▶ Älä asenna kuumavesiputkiin. Tämän suodatinjärjestelmän korkein käyttöveden lämpötila on 37,8 °C.
- ▶ Suojaa suodatin jäätymiseltä. Tyhjennä suodatin, kun lämpötila laskee alle 4,4 °C.
- ▶ Kertakäyttöinen suodatinpatruuna ON vaihdettava kuuden kuukauden välein nimelliskapasiteetilla tai jos virtausnopeus pienenee huomattavasti.
- ▶ Jos paluuvirtauksen estolaite on asennettu vesijärjestelmään, järjestelmään on asennettava laite lämpölaajenemisesta johtuvan paineen säätämiseksi.
- ▶ Varmista, että kaikki letkut ja liittimet ovat turvallisia ja että niissä ei ole vuotoja.

Vedensuodattimen vaihtaminen

Suodatin on vaihdettava 6 kuukauden välein, kun veden suodattamisen merkkivalo syttyy ohjauspaneelissa tai kun vesiannostelijan teho heikkenee.

Korvaavan vesisuodattimen ostaminen:

- Käytä vaihtokasettia: HRXWF,
- Ota yhteys paikalliseen jälleenmyyjään tai jälleenmyyjään. Lisäapua saat verkkosivuiltamme osoitteesta www.haierspares.eu



Huomautus

- ▶ Vedensuodattimen vaihtaminen aiheuttaa pienen vesimäärän (noin 1 oz. tai 25 cc) valumisen.
- ▶ Kerää vuotava vesi käärimällä kangas vedensuodattimen kannen etupään ympärille. Pidä vedensuodatinta pystyasennossa, kun se on poistettu, jotta et vahingossa kaada loppuvettä pois suodattimesta.

1. Nosta vedensuodattimen kansi ylös.
2. Poista kertakäyttöinen suodatin.
3. Vaihda uuteen vesisuodattimeen. Aseta uusi suodatin suodatinpähän ja kierrä sitä myötäpäivään, kunnes uuden suodattimen nuoli on linjassa suodatinpään nuolen kanssa. Käännä suodatin takaisin lokeroon.
4. Sulje vedensuodattimen kansi.

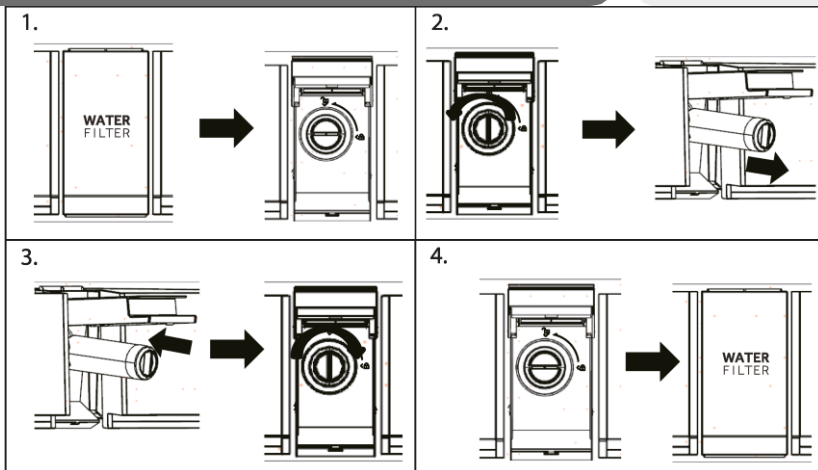

5. Pidä 3Sec.Filter Reset -painiketta painettuna 3 sekunnin ajan.

6. Annostele vettä noin 5 minuutin ajan. Näin voit poistaa ilman ja epäpuhtaudet.



HUOMIO!

- ▶ Jos suodattimia ei vaihdeta tarvittaessa tai käytetään muita kuin Haierin hyväksymiä vesisuodattimia, suodatinpatruuna voi vuotaa ja aiheuttaa omaisuusvahinkoja.

Vedensuodatin

Malli: Haier HRXWF

- ▶ Järjestelmä, jonka IAPMO R&T on sertifioinut NSF/ANSI-standardien 42, 53, 401 ja P473 mukaisesti suorituskykykyselytyksessä ja osoitteessa iapmort.org määriteltyjen vaatimusten vähentämiseksi.

- ▶ Todellinen suorituskyky voi vaihdella paikallisten vesiolosuhteiden mukaan.

Käyttöohjeet/vesihuoltoparametrit

Palveluvirta: 0,5 gpm (1,89 lpm)

Vedensyöttö: Juomavesi

Vedenpaine: 25–120 psi (172–827 kPa)

Veden lämpötila: 0,6–38 °C

Kapasiteetti: 643,5 litraa



Vedensyötöväa mukset

Liitä kodinkone kylmään veteen. Tuloveden vedenpaine ei saa ylittää paineta 1,0 MPa. Vesiannostelijan toiminta edellyttää kylmän veden paineta 172–827 kPa (1,7–8,4 kgf/cm²). Voit asentaa alhaisen paineen kompensoimiseksi paineenkorotuspumpun, jos jääkaappi asennetaan käyttöön alueella, jossa vedenpaine on alhainen (alle 172 kPa). Jos kylmän veden jakeluun on asennettu käänteisosmoosiin perustuva vedensuodatusjärjestelmä, käänteisosmoosiin tulevan veden paineen on oltava vähintään 172–827 kPa (1,7–8,4 kgf/cm²).

On tärkeää, että valmistajan suosittelemat asennus-, huolto- ja suodattimenvaihtovaatimukset täyttyvät, jotta tuote toimisi mainostetulla tavalla. Katso takuutiedot asennusoppaasta.



Huomautus

Testaus suoritettiin tavanomaisissa laboratorio-olosuhteissa, mutta todellinen suorituskyky voi vaihdella. Vaihtokasetti: HRXWF Korvaavien osien arvioidut kustannukset löytyvät verkkosivuiltamme osoitteesta www.haierspares.eu.



VAROITUS!

- ▶ Epäpuhtauksien nauttimiseen liittyvän riskin vähentämiseksi:
- ▶ Älä käytä tässä järjestelmässä vettä, joka on mikrobiologisesti vaarallista tai jonka laatu ei ole tiedossa, ilman riittävää desinfiointia ennen tässä järjestelmässä käyttämistä ja sen jälkeen. Kystien vähentämiseen sertifioituja järjestelmiä voidaan käyttää desinfioidussa vedessä, joka saattaa sisältää suodatettavia kystoja.



Huomautus

Vesivuodon tai vuotojen riskin vähentämiseksi ja suodattimen optimaalisen suorituskyvyn varmistamiseksi:

- ▶ Lue ja noudata käyttöohjeita ennen tämän järjestelmän asennusta ja käyttöä.
- ▶ Asennuksessa ja käytössä ON noudatettava kaikkia valtion ja paikallisia LVI-säännöksiä.
- ▶ Älä asenna, jos vedenpaine ylittää 827 kPa (120 psi). Jos vedenpaineesi ylittää 552 kPa (80 psi), sinun on asennettava paineenrajoitusventtiili. Ota yhteyttä putkiasentajaan, jos olet epävarma vedenpaineen tarkistamisesta.
- ▶ Älä asenna paikkaan, jossa voi esiintyä heilahduspaineita. Jos heilahduspaineita esiintyy, sinun on asennettava heilahduspaineen pidätin. Ota yhteyttä putkiasentajaan, jos olet epävarma siitä, miten voit tarkistaa tämän tilan.
- ▶ Älä asenna kuumavesiputkiin. Tämän suodatinjärjestelmän korkein käyttöveden lämpötila on 100° F (38° C).
- ▶ Suojaa suodatin jäätymiseltä. Tyhjennä suodatin, kun lämpötila laskee alle 0,6 °C (33 °F).
- ▶ Vaihda kertakäyttöinen suodatinpatruuna kuuden kuukauden välein tai aikaisemmin, jos havaitset veden virtausnopeuden huomattavaa vähenemistä.
- ▶ Kertakäyttöisen suodatinpatruunan vaihtamatta jättäminen suositelluin väliajoin voi johtaa suodattimen suorituskyvyn heikkenemiseen ja suodatinkotelon halkeamiin, mikä voi aiheuttaa vesivuodon tai tulvan.
- ▶ Tämä järjestelmä on testattu NSF/ANSI 42:n, 53:n, 401:n ja P473:n mukaisesti alla lueteltujen aineiden vähentämiseksi. Ilmoitettujen aineiden pitoisuus järjestelmään tulevassa vedessä pieneni alemmaksi tai yhtä suureksi kuin NSF/ANSI 42:n, 53:n, 401:n ja P473:n mukainen järjestelmästä poistuvan veden sallittu raja-arvo.

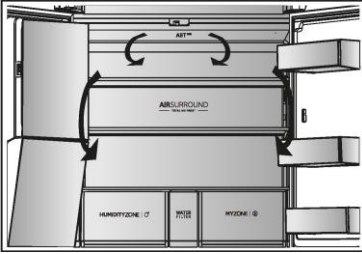

Moni-ilmavirtaus

Jääkaappi on varustettu moni-ilmavirtausjärjestelmällä, jolla viileää ilmaa virtaa jokaisella hyllytasolla. Tämä auttaa säilyttämään tasaisen lämpötilan ja pitämään ruuan tuoreena pidempään.

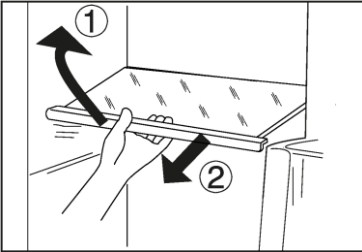

Säädettävät hyllyt

Hyllyjen korkeutta voidaan säätää varastointitarpeidesi mukaan.

1. Jos haluat siirtää hyllyä, poista se ensin nostamalla sen etureunaa (1) ja vetämällä se ulos (2).
2. Asenna se uudelleen asettamalla se molemmin puolin oleviin korvakkeisiin ja työntämällä se takimmaiseen asentoon, kunnes hyllyn takaosa on kiinnitetty sivuilla oleviin aukkoihin

i Huomautus

Varmista, että hyllyn kaikki kulmat ovat tasaisesti.

My Zone -laatikko

Tässä osastossa kosteustaso on alaisempi kuin jääkaapissa. Tämä laatikko sopii tuoreiden elintarvikkeiden, nopeasti viilennettävien elintarvikkeiden sekä hedelmien ja vihannesten säilyttämiseen.



Humidity box -laatikko

Tässä osastossa kosteustaso on noin 90 %. Järjestelmä ohjaa sitä automaattisesti ja se sopii hedelmien, vihannesten, salaattien jne. säilytykseen.



i Huomautus

- ▶ Älä poista muovisuojusta näiden kahden alueen sisäpuolelta. Ne säilyttävät kosteuden.
- ▶ Kylmäherkkiä hedelmiä, kuten ananasta, avokadoa, banaaneja ja greippejä, ei suositella säilytettäväksi näissä kahdessa laatikossa.
- ▶ Pienillä vihannesmäärillä kosteustaso voi olla alle 90%, joten laatikoissa suositellaan säilytettäväksi suuria määriä vihanneksia.

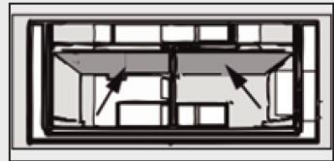

My Zone XL -osasto

Laitteessa on My Zone XL -osasto. Käyttötarkoituksesta riippuen haluttu lämpötila voidaan valita asteittain. Asetuslämpötilaa voidaan säätää -5 – +5 °C.

Irrotettavat ovitelineet/pulloteline

Ovitelineet voidaan irrottaa puhdistusta varten:

Aseta kädet telineen kummallekin puolelle, nosta sitä ylöspäin (1) ja vedä se ulos (2).

Voit asettaa ovitelineen takaisin paikalleen toistamalla edellä mainitut vaiheet päinvastaisessa järjestyksessä.

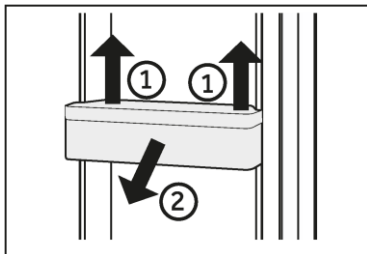

VALINNAINEN: Lämpötilan OK-merkkivalo

Lämpötilan OK-merkkivaloa voidaan käyttää alle +4 °C: n lämpötilojen määrittämiseen. Laske lämpötilaa asteittain, jos merkkivaloa OK ei näy.

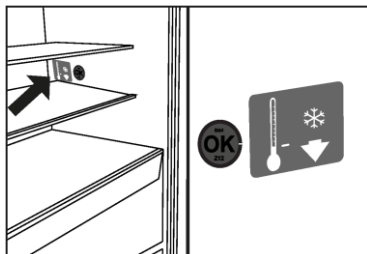

Huomautus

Kun laite kytketään päälle, voi kestää jopa 12 tuntia, ennen kuin oikea lämpötila saavutetaan.

Irrotettava My Zone XL -laatikko

Irrota laatikko vetämällä ulos mahdollisimman paljon (1), nostamalla ja poistamalla (2).

Voit asettaa laatikon takaisin paikalleen toistamalla edellä mainitut vaiheet päinvastaisessa järjestyksessä.

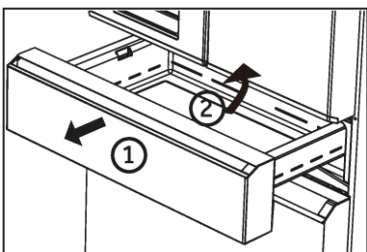

Irrotettava pakastinlaatikko

1. Vedä pakastimen laatikkoa mahdollisimman pitkälle ulos päin.
2. Irrota pulloteline (A) pakastimen ovesta (Pullotelineen oikealla puolella on kiinteä lukitusnasta. Paina kiinteää lukitusnastaa pullotelineen irrottamiseksi).
3. Nosta laatikkoa (B), kunnes se on irti tukilohkosta, työnnä se pakastimeen ja poista se kallistamalla.

Voit asettaa laatikon ja alustan takaisin paikalleen toistamalla edellä mainitut vaiheet päinvastaisessa järjestyksessä.

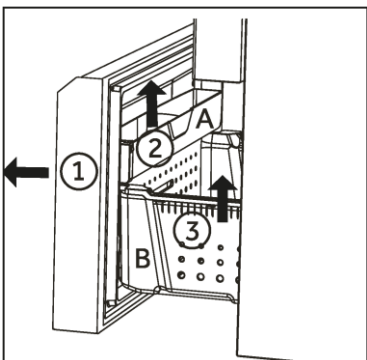

Valo

LED-sisävalo syttyy, kun ovi avataan. Laitteen mitkään asetukset eivät vaikuta valon toimintaan.



Energiansäästövinkejä

- ▶ Varmista, että laite on tuuletettu kunnolla (katso ASENNUS).
- ▶ Älä asenna laitetta suoraan auringonvaloon tai lämmönlähteiden läheisyyteen (esim. uunit, lämmittimet).
- ▶ Älä laske laitteen lämpötilaa tarpeettoman alhaiseksi. Energiankulutus kasvaa, mitä alhaisempi lämpötila laitteessa on.
- ▶ POWER-FREEZE-toiminnon kaltaiset toiminnot kuluttavat enemmän energiaa.
- ▶ Jäähdytä lämmin ruoka ennen kuin laitat sen laitteeseen.
- ▶ Avaa laitteen ovi mahdollisimman vähän ja pidä sitä auki mahdollisimman lyhyesti.
- ▶ Älä täytä laitetta liikaa, jotta ilman kiertäminen ei esty.
- ▶ Vältä ilmaa elintarvikepakkausten sisällä.
- ▶ Pidä oven tiivisteet puhtaina, jotta ovi sulkeutuu aina oikein.
- ▶ Sulata pakasteet jääkaapissa.
- ▶ Energiaa säästävin kokoonpano edellyttää, että laitteen laatikot, ruokalaatikot ja hyllyt pidetään samassa kunnossa kuin ne olivat uutena, ja elintarvikkeet tilisi sijoittaa mahdollisimman pitkälle laitteen takaosaan kuitenkin siten, että ne eivät tuki ilmakehän aukkoja.

**VAROITUS!**

Irrota laite pistorasiasta tai virtalähteestä ennen puhdistusta.

Puhdistus

Puhdista laite, kun ruokaa on varastoituna vain vähän tai ei lainkaan.

Laite on puhdistettava joka neljän viikon välein. Tämä takaa hyvät ylläpitorutiinit ja ehkäisee ruokien pilaantumisen ja siitä johtuvat pahat hajut.

**VAROITUS!**

- ▶ Älä puhdista laitetta käyttämällä kovia harjoja, teräsharjoja, pesuainejauhetta, bensiiniä, amyyliasetaattia, asetonia ja vastaavia orgaanisia liuoksia tai happamia tai emäksisiä liuoksia. Vältä vauriot puhdistamalla erityisellä jääkaapin pesuaineella.
- ▶ Älä suihkuta tai huuhtelee laitetta puhdistuksen aikana.
- ▶ Älä käytä vesisuihkua tai höyryä laitteen puhdistamiseen.
- ▶ Älä puhdista kylmiä lasihyllyjä kuumalla vedellä. Nopeat lämpötilanmuutokset voivat aiheuttaa lasin rikkoutumisen.
- ▶ Älä koske pakastimen säilytyslokeron sisäpintaa etenkin märin käsin, koska kädet saattavat jäätyä pintaan kiinni.
- ▶ Jos pakastin on päässyt lämpiämään, tarkista pakastettujen elintarvikkeiden kunto.

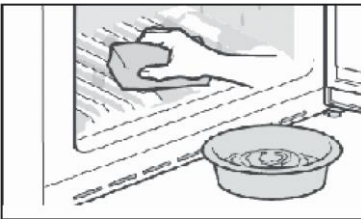

- ▶ Pidä oven tiiviste aina puhtaana.
 - ▶ Puhdista laitteen sisäpinnat ja kotelo haalealla vedellä ja neutraalilla pesuaineella kostutetulla sienellä.
1. Pese jääkaapin sisä- ja ulkopuoli, mukaan lukien oven tiiviste, oveteline, lasihyllyt, laatikot ja niin edelleen, pehmeällä pyyhkeellä tai sienellä, joka on kastettu lämpimään veteen (voit lisätä neutraalia pesuainetta lämpimään veteen).

2. Jos nestettä on vuotanut jääkaappiin, poista kaikki likaantuneet osat, huuhtelee juoksevilla vedellä, kuivaa ja aseta takaisin jääkaappiin.
 3. Jos jääkaappiin on valunut kermää (tai esimerkiksi sulanutta jäätelöä), poista kaikki likaantuneet osat, laita lämpimään veteen (noin 40 ° C) joksikin aikaa, huuhtelee juoksevilla vedellä, kuivaa ja aseta takaisin jääkaappiin.
 4. Jos jokin pieni osa tai komponentti juuttuu jääkaapin sisälle (hyllyjen tai laatikoiden väliin), poista se pienellä pehmeällä harjalla. Jos et saa poistettua osaa itse, ota yhteyttä Haierin huoltoon
- ▶ Huuhtelee ja kuivaa pehmeällä liinalla.
 - ▶ Älä pese laitteen mitään osia astianpesukoneessa.
 - ▶ Odota vähintään 5 minuuttia ennen kuin käynnistät laitteen uudelleen, sillä usein tapahtuvat uudelleenkäynnistykset voivat vahingoittaa kompressoria.

Sulatus

Jääkaappi- ja pakastinosasto sulatetaan automaattisesti, manuaalinen sulatus ei ole tarpeen.

LED-lamppujen vaihtaminen



VAROITUS!

Älä vaihda LED-lamppua itse, sen saa vaihtaa vain valmistaja tai valtuutettu huoltoedustaja. Valaisimissa on LED-valonlähde, jolla on alhainen energiankulutus ja pitkä käyttöikä. Jos havaitset poikkeavuuksia, ota yhteyttä asiakaspalveluun. Katso ASIAKASPALVELU.

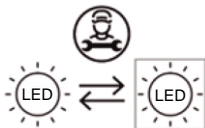

Valonlähteen (vain LED-valo) saa vaihtaa vain ammattilainen.

Tämä tuote sisältää energiatehokkuusluokan G valonlähteen.

Osasto	Jännite	Energiatehokkuusluokka	Malli
Jääkaapin takalamppu	12 V	G	
Pakastin	12 V	G	HFW7918EIMP
My Zone XL	12 V	G	HFW7918EIMB
Kahvalamppu	12 V	G	HFW7918EIMP(UK)
Valonheitinlamppu	12 V	G	

Jos laitetta ei käytetä pitkähköön aikaan

Jos laitetta ei käytetä pitkään aikaan, etkä käytä Holiday-toimintoa jääkaapissa:

- ▶ Poista ruoka jääkaapista.
- ▶ Irrota virtapistoke.
- ▶ Puhdista laite edellä kuvatulla tavalla.
- ▶ Pidä ovet auki estääksesi epämiellyttävien hajujen muodostumisen.



Huomautus

Sammuta laite vain, jos se on ehdottoman välttämätöntä.

Laitteen siirtäminen

1. Poista kaikki elintarvikkeet ja irrota virtajohto seinäpistorasiasta.
2. Kiinnitä jääkaapin ja pakastimen hyllyt ja muut liikkuvat osat teipillä.
3. Älä kallista jääkaappia yli 45° kulmaan jäähdytysjärjestelmän vahingoittumisen välttämiseksi.



VAROITUS!

- ▶ Älä nosta laitetta kahvoista.
- ▶ Älä koskaan aseta laitetta vaakasuoraan maahan.

Monet ongelmat voidaan ratkaista itse ilman erityistä asiantuntemusta. Tarkista ongelmatilanteessa ensin kaikki mahdolliset ratkaisut ja noudata alla olevia ohjeita, ennen kuin otat yhteyttä myyntipalveluumme. Katso ASIAKASPALVELU.



VAROITUS!

- ▶ Kytke laite pois päältä ja irrota verkkopistoke verkkopistorasiasta ennen huoltotoimia.
- ▶ Sähkölaitteita saavat huoltaa vain pätevät sähköasiantuntijat, koska virheelliset korjaukset voivat aiheuttaa huomattavia välillisiä vaurioita.
- ▶ Jos virtajohto on vaurioitunut, valmistajan, sen huoltoedustajan tai vastaavan ammattitaitoisen henkilön on vaihdettava se vaaran välttämiseksi.

Ongelma	Mahdollinen syy	Mahdollinen ratkaisu
Kompressor ei toimi.	<ul style="list-style-type: none"> • Pistoke ei ole liitetty seinäpistorasiaan. • Laite on huurteenpoistotilassa. 	<ul style="list-style-type: none"> • Liitä pistoke seinäpistorasiaan. • Tämä on normaalia automaattisessa huurteenpoistossa.
Laite käy huomattavan usein tai pitkiä aikoja kerrallaan.	<ul style="list-style-type: none"> • Sisä- tai ulkolämpötila on liian korkea. • Laitteen virta on ollut jokin aikaa pois kytkettynä. • Laitteen ovi ei ole tiiviisti kiinni. • Ovi on avattu liian usein tai liian pitkään. • Pakastimen lämpötila-asetus on liian alhainen. • Oven tiiviste on likainen, kulunut, haljennut tai yhteensopimaton. • Vaadittua ilmankiertoa ei voida taata. 	<ul style="list-style-type: none"> • Tässä tilanteessa on normaalia, että laite käy tavallista pidempään. • Laitteen täydellinen jäähtyminen kestää yleensä 8–12 tuntia. • Sulje ovi/laatikko ja varmista, että laite on sijoitettu tasaiselle alustalle ja etteivät elintarvikkeet tai astia estä oven sulkeutumista • Älä avaa ovea/laatikkoa liian usein. • Aseta lämpötila korkeammaksi, kunnes jääkaapin lämpötila on tyydyttävä. Jääkaapin lämpötilan vakiintuminen kestää 24 tuntia. • Puhdista oven/laatikon tiiviste tai pyydä asiakaspalvelusta apua sen vaihtamiseksi. • Varmista riittävä ilmanvaihto.
Jääkaappi on sisältä likainen ja/tai haisee pahalle.	<ul style="list-style-type: none"> • Jääkaapin sisätilat on puhdistettava. • Jääkaapissa säilytetään voimakkaan hajuista ruokaa. 	<ul style="list-style-type: none"> • Puhdista jääkaappi sisältä. • Pakkaa ruoka tiiviisti.
Laite pitää epänormaalia ääntä.	<ul style="list-style-type: none"> • Laite ei sijaitse tasaisella lattialla. • Laite koskettaa jotain sen ympärillä olevaa esinettä. 	<ul style="list-style-type: none"> • Säädä jalat jotta laite on vaakatasossa. • Poista esineet laitteen ympäriltä.

Ongelma	Mahdollinen syy	Mahdollinen ratkaisu
Laitteen sisällä ei ole tarpeeksi kylmää.	<ul style="list-style-type: none"> Lämpötila on asetettu liian korkeaksi. Jääkaappiin on laitettu liian lämpimiä elintarvikkeita. Ruokaa on varastoitu kerralla liikaa. Elintarvikkeet ovat liian lähellä toisiaan. Laitteen laatikko tai ovi ei ole tiiviisti kiinni. Ovea/laatikkoa on avattu liian usein tai liian pitkään. 	<ul style="list-style-type: none"> Aseta lämpötila uudelleen. Jäähdytä elintarvikkeet ja ruuat aina ennen niiden lisäämistä. Lisää aina pieniä määriä ruokaa. Jätä aukko useiden elintarvikkeiden välille, jolloin ilma pääsee virtaamaan. Sulje ovi/laatikko. Älä avaa ovea/laatikkoa liian usein.
Laitteen sisällä on liian kylmä.	<ul style="list-style-type: none"> Lämpötila on asetettu liian alhaiseksi. Super-Frz-/Super-Cool-toiminto on aktivoitu tai on käynnissä liian kauan. 	<ul style="list-style-type: none"> Aseta lämpötila uudelleen. Kytke Super-Frz-/Super-Cool-toiminto pois päältä.
Jääkaappiosaston sisäpuolelle muodostuu kosteutta.	<ul style="list-style-type: none"> Ilmasto on liian lämmin ja kostea. Laitteen laatikko tai ovi ei ole tiiviisti kiinni. Ovea/laatikkoa on avattu liian usein tai liian pitkään. Elintarvikkeita tai nesteitä ei säilytetä suljetuissa astioissa. 	<ul style="list-style-type: none"> Säädä lämpötilaa kylmemmälle. Sulje ovi/laatikko. Älä avaa ovea/laatikkoa liian usein. Anna kuumien ruokien jäähtyä huoneenlämmössä ja peitä ruoat ja nesteet.
Jääkaapin kosteus kerääntyy pinnan ulkopuolelle tai ovien/oven ja laatikon väliin.	<ul style="list-style-type: none"> Ilmasto on liian lämmin ja liian kostea. Ovi ei ole tiukasti kiinni. Laitteen kylmä ilma ja sen ulkopuolella oleva lämmin ilma tiivistyvät. 	<ul style="list-style-type: none"> Tämä on normaalia kosteissa ilmastoissa ja tilanne muuttuu, kun kosteusprosentti laskee. Varmista, että ovi/laatikko on suljettu kunnolla.
Pakastinosastossa on paljon jäätä ja huurretta.	<ul style="list-style-type: none"> Tuotteita ei ole pakattu asianmukaisesti. Laitteen laatikko tai ovi ei ole tiiviisti kiinni. Ovea/laatikkoa on avattu liian usein tai liian pitkään. Oven/laatikon tiiviste on likainen, kulunut, haljennut tai yhteensopimaton. Jokin sisäpuolella estää ovea/laatikkoa sulkeutumasta kunnolla. 	<ul style="list-style-type: none"> Pakkaa aina kaikki tuotteet huolellisesti. Sulje ovi/laatikko. Älä avaa ovea/laatikkoa liian usein. Puhdista oven/laatikon tiiviste tai vaihda se uuteen. Aseta hyllyt, ovitelineet tai sisäiset laatikot uudelleen, jotta ovi/laatikko sulkeutuu.
Kaapin ja oviliuskan sivut lämpenevät.	-	<ul style="list-style-type: none"> Tämä on normaalia.

Ongelma	Mahdollinen syy	Mahdollinen ratkaisu
Laite pitää epänormaalia ääntä.	<ul style="list-style-type: none"> Laite ei sijaitse tasaisella lattialla. Laite koskettaa jotain sen ympärillä olevaa esinettä. 	<ul style="list-style-type: none"> Säädä jalat jotta laite on vaakatasossa. Poista esineet laitteen ympäriltä.
Kuuluu hiljaista ääntä, joka muistuttaa virtaavaa vettä.	<ul style="list-style-type: none"> - 	<ul style="list-style-type: none"> Tämä on normaalia.
Kuulet hälytysäänen.	<ul style="list-style-type: none"> Jääkaapin säilytysosaston ovi on auki. 	<ul style="list-style-type: none"> Sulje ovi.
Kuulet heikkoa huminaa.	<ul style="list-style-type: none"> Antikondensoiva järjestelmä on toiminnassa. 	<ul style="list-style-type: none"> Tämä ehkäisee kondensoitumista ja on normaalia.
Sisävalaistus tai jäähdytysjärjestelmä ei toimi.	<ul style="list-style-type: none"> Pistoke ei ole liitetty seinäpistorasiaan. Virtalähde ei ole ehjä. LED-lamppu on rikki. 	<ul style="list-style-type: none"> Liitä pistoke seinäpistorasiaan. Tarkista huoneen sähkönsyöttö. Soita paikalliseen sähköyhtiöön! Ota yhteyttä huoltoon lampun vaihtamiseksi.
Vesi vuotaa tai tippuu annostelijan nokasta.	<ul style="list-style-type: none"> Vesisäiliötä ei ole asennettu oikein. Vedenannostelulaitteen nokkaa ei ole ruuvattu tiukasti säiliöön. Valkoinen silikonista valmistettu O-rengas puuttuu annostelijan nokasta. 	<ul style="list-style-type: none"> Aseta vesisäiliö jääkaapin oveen uudelleen ja varmista, että työnät sen täysin oven sisään. Nokka on ruuvattu tiukasti kiinni vesisäiliöön. Tarkista, että nokassa on valkoinen silikoninen O-rengas säiliön päässä ennen nokan asentamista vesisäiliöön.
Automaattinen jääpalakone ei tuota jäätä tai tuottaa pienen määrän jäätä.	<ul style="list-style-type: none"> Vedensyöttöputki ei ole kytketty laitteeseen tai syöttöventtiiliä ei ole avattu. Vedensyöttöletku on mutkalla. Jääpalakoneesta on otettu äskettäin suuri määrä jäätä. Jääpalanvalmistustoiminto ei ole päällä. Laitteen ovi on avattu usein. Laitteen ovi ei ole täysin suljettu. 	<ul style="list-style-type: none"> Liitä vedensyöttöputki laitteeseen ja avaa syöttöventtiili kokonaan. Suorista vedensyöttöputki. Automaattinen jääpalakone tarvitsee noin 24 tuntia tuottaakseen enemmän jäätä. Odota. Kytke Ice on/off päälle. Jos avaat laitteen oven usein, kylmää ilmaa poistuu, mikä alentaa jääntuotannon nopeutta. Älä avaa ja sulje laitteen ovea usein. Sulje laitteen ovi kokonaan.

Ongelma	Mahdollinen syy	Mahdollinen ratkaisu
Laitteesta ei tule jäätä.	<ul style="list-style-type: none"> Jääkuutio- tai Jäämurska-toimintoa ei ole valittu. Jään annostelukouru on tukossa. 	<ul style="list-style-type: none"> Valitse ohjauspaneelista jääkuutioiden tai jäämurskan valmistustila. Tarkista jää ja puhdista kouru säännöllisesti.
Vettä ei tule ulos.	<ul style="list-style-type: none"> Syöttöventtiili on ehkä kytketty pois päältä. Vedenannostelulaitteen säiliö voi olla tyhjä. Vedensyöttöletku on mutkalla. Käytä suodattamatonta vettä. Käytä suodatinta tukossa tai suodatinta ei ole asennettu. Säiliössä oleva vesi jäätyy, koska säätimien asetus on liian kylmä. 	<ul style="list-style-type: none"> Avaa veden syöttöventtiili. Täytä vedenannostelulaitteen säiliö. Suorista vedensyöttöputki. Vaihda suodatin etukäteen. Vaihda vedensuodatin. Säädä jääkaapin lämpötila lämpimämmäksi ja odota 24 tuntia. Jos veden annostelu ei onnistu 24 tunnin kuluttua, soita huoltoon.
Annostelijasta vuotaa vettä.	<ul style="list-style-type: none"> Vesilinjastossa voi olla ilmaa, joka aiheuttaa veden tippumisen annostelun jälkeen. 	<ul style="list-style-type: none"> Annostelevettä vähintään 3 minuutin ajan ilman poistamiseksi järjestelmästä.
Vesi maistuu oudolta.	<ul style="list-style-type: none"> Puhdistettua vettä tai kylmää vettä ei ole käytetty pitkään aikaan. Käytössä on vanhentunut suodatin. 	<ul style="list-style-type: none"> Annostelevettä vähintään 3 minuuttia. Vaihda vedensuodatin.

Jos haluat ottaa yhteyttä tekniseen tukeen, vieraile verkkosivustollamme osoitteessa: <https://corporate.haier-europe.com/en/>. Valitse osiosta verkkosivusto-osiosta tuotteesi merkki ja maasi. Siirryt sivulle, josta löydät puhelinnumeron ja lomakkeen, jonka täyttämällä voit pyytää teknistä tukea.

Sähkökatkos

Sähkökatkoksen sattuessa ruoan pitäisi pysyä turvallisen kylmänä noin 5 tuntia. Noudata seuraavia ohjeita erityisesti kesäaikaan, mikäli sähkökatkos kestää kauan:

- ▶ Vältä oven/laatikon avaamista.
- ▶ Älä laita laitteeseen uusia elintarvikkeita sähkökatkoksen aikana.
- ▶ Jos sähkökatkoksesta ilmoitetaan etukäteen ja keskeytyksen kesto on yli 5 tuntia, tee jäätä ja laita se jääkaapin yläosassa olevaan astiaan.
- ▶ Elintarvikkeet on tarkastettava välittömästi sähkökatkoksen loputtua.
- ▶ Koska lämpötila jääkaapissa nousee sähkökatkoksen tai muun häiriön aikana, elintarvikkeiden säilytysaika pienenee ja laatu kärsii. Kaikki sulaneet elintarvikkeet tulisi terveystarkistuksen välttämiseksi joko syödä tai kypsentää kuumentamalla ja pakastaa uudelleen (mikäli mahdollista) pikaisesti.

Muistitoiminto sähkökatkoksen aikana

Kun sähkövirta on palautunut, laite jatkaa ennen sähkökatkoa voimassa olleilla asetuksilla.

Purkaminen pakkauksesta

VAROITUS!

- ▶ Laite on painava. Sen käsittelyyn tarvitaan aina vähintään kaksi henkilöä.
- ▶ Pidä kaikki pakkausmateriaalit poissa lasten ulottuvilta ja hävitä ne ympäristöystävällisesti.
- ▶ Ota laite pois pakkauksesta.
- ▶ Poista kaikki pakkausmateriaalit.

Ympäristön olosuhteet

Huoneen lämpötilan tulisi aina olla 10–38° C, koska huoneen lämpötila voi vaikuttaa laitteen sisälämpötilaan ja sen energiankulutukseen. Älä asenna laitetta lähelle muita lämpöä tuottavia laitteita (uunit, jääkaapit) ilman asianmukaista lämmöneristystä.

Tilantarve

Tarvittava tila ovea avattaessa:

W1=905 mm

W2=1 528 mm

D1=620 mm

D4=1 024 mm (S-ovi) /

1 118 mm (F-ovi)

D3=1 106 mm

D5=100 mm

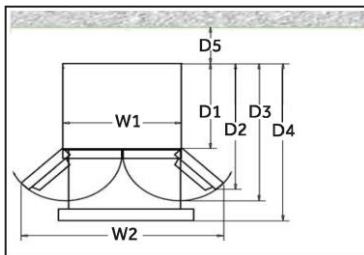

Ilmanvaihdon poikkileikkaus

Laitteen turvallisuussyistä riittävän ilmanvaihdon aikaansaamiseksi on noudatettava vaadittujen ilmanvaihdon poikkileikkausten tietoja.

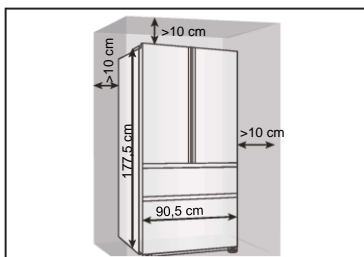

Laitteen sijoittaminen

Laite tulee sijoittaa tasaiselle ja tukevalle alustalle.

1. Kallista jääkaappia hieman taaksepäin.
2. Aseta jalat halutulle tasolle.

Varmista, että etäisyys saranapuolella olevaan seinään on vähintään 10 cm, jotta ovi aukeaa kunnolla.

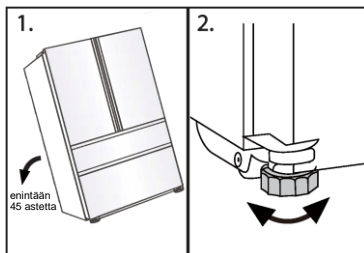

Huomautus

Vapaasti seisova laite: tämä kylmälaite on tarkoitettu käytettäväksi vapaasti seisovana laitteena eikä sitä saa käyttää sisäänrakennetun mallin tavoin

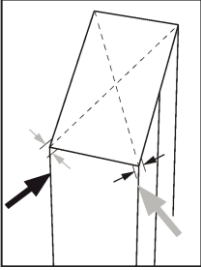

3. Voit tarkistaa, miten tukevasti laite seisoo, heiluttamalla sitä kulmista. Kodinkoneen tulisi heilahdella lievästi ja samalla tavalla kumpaakin suuntaan. Muussa tapauksessa runko voi vääntyä ja tämä voi johtaa oviivisteiden vuotamiseen. Erittäin pieni takanoja helpottaa ovien sulkeutumista.

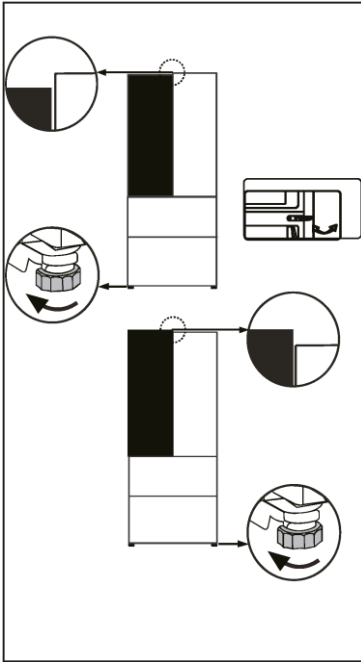

Ovien hienosäätö

Jos ovet eivät ole samassa tasossa, yhteensopimattomuus voidaan korjata seuraavasti:

Säädettävän jalan/säädettävän saranan käyttö

Käännä säädettävää jalkaa tai säädettävää saranaa nuolen suunnan mukaan ylös- tai alaspäin. Säädettäviä saranoita voidaan hienosäätää 6 mm kuusiokoloavaimella.

Ota tarvittaessa yhteyttä myynnin jälkeiseen huoltoon.



Huomautus

Jos ovet eivät laitteen myöhemmän käytön aikana ole samassa tasossa, syynä voi olla säilytettävien ruokien paino. Tee säädöt siinä tapauksessa uudelleen yllä olevien ohjeiden mukaisesti.

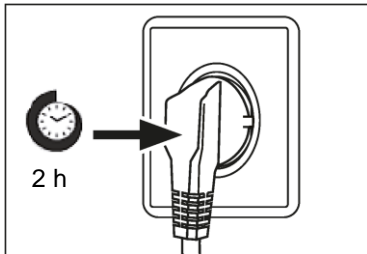

Odotusaika

Huoltovapaa voiteluöljy sijaitsee kompressorin kapselissa. Tämä öljy voi päästä suljetun putkijärjestelmän läpi kuljetuksen aikana, jos laite on kaltevassa asennossa. Ennen kuin kytket laitteen virtalähteeseen, sinun on odotettava vähintään 2 tuntia, jotta öljy kulkeutuu takaisin kapseliin.

Sähköliitäntä

Tarkista ennen jokaista liitäntää seuraavat seikat:

- ▶ sähkövirta, pistorasia ja sulakkeet ovat laitteen arvokilven mukaiset
 - ▶ pistorasia on maadoitettu eikä monipistoketta tai jatkojohtoja käytetä
 - ▶ pistorasia ja pistorasia ovat tarkasti teknisten määräysten mukaiset.
- Liitä pistoke oikein asennettuun kotitalouskäyttöön tarkoitettuun pistorasiaan.



VAROITUS!

Vaarojen välttämiseksi asiakaspalvelun on vaihdettava vaurioitunut virtajohto (katso takuukortti).

Mallit, joissa on Ice and Water- tai Automatic Ice -toiminnot

- ▶ Ice and Water- tai Automatic Ice -toiminnot sisältävä jääkaappi on asennettava pätevän putkimiehen tai Haierin kouluttaman ja tukeman huoltoteknikon toimesta, koska virheelliset putkityöt voivat johtaa vesivuotoihin.
- ▶ Haier-laitteet eivät ota vastuuta vahingoista (mukaan lukien vesivahingot), jotka johtuvat virheellisestä asennuksesta tai putkitöistä.



Huomautus

Poista oviastiat asennosta A ja asenna asentoon B ennen ensimmäistä käyttöä.

- ▶ Pidä toisella kädellä kiinni astian etureunasta ja nosta astian pohjaa vuorotellen nuolen 1 suuntaan toisella kädellä. Kun astiat on irrotettu, kierrä eteenpäin ja alaspäin nuolen 2 suuntaan ottaaksesi sen ulos ja asentaaksesi sen asentoon B.

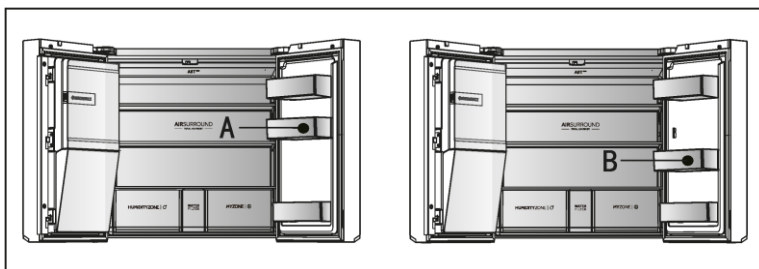
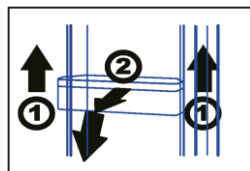

VAROITUS!

- ▶ Liitä vain juomavesisyöttöön. Vedensuodatin suodattaa vedestä vain epäpuhtauksia ja tekee jäästä puhdasta ja hygieenistä. Se ei voi steriloida tai tuhota bakteereita tai muita haitallisia aineita.
- ▶ Liian korkea vedenpaine letkussa voi vahingoittaa laitetta. Asenna paineenalennin, kun letkun vedenpaine ylittää 0,6 MPa.
- ▶ Tarkista ennen liitántää, että vesi on puhdasta ja kirkasta.

Tuoteseloste asetuksen EU N:o 2019/2016 mukaisesti

Tuotemerkki	Haier
Mallin nimi / tunniste	HF7918EIMP HF7918EIMB HF7918EIMP(UK)
Mallin luokka	Jääkaappi-pakastin
Energiatohokkuusluokka	E
Vuotuinen energiankulutus (kWh/vuosi)(1)	357
Kokonaistilavuus (l)	601
Tilavuus, jääkaappi (l)	323
Tilavuus, pakastin (l)	186
Tilavuus, osasto jonka lämpötilaa voidaan säädellä (l)	80
Tilavuus, Zero-Star-osasto (l)	12
Tähtiluokitus	
Muiden osastojen lämpötila >14 °C	Ei sovellettavissa
Huurteeton järjestelmä	Kyllä
Pakastuskapasiteetti (kg / 24 h)	9
Ilmastoluokitus (2)	SN-N-ST
Melupäästöluokka ja äänitaso ilmassa (dB(A) re 1pW)	B(35)
Lämpötilan nousuaika (h)	9
Jäänvalmistuskapasiteetti	1,4 kg / 24h
Laitetyyppi	vapaasti seisova
Muut	Jääpalakone ovelta

Selitykset:

- Kyllä, mukana

(1) Perustuu standardien mukaisuustestin tuloksiin 24 tunnin ajalta. Todellinen kulutus riippuu laitteen käytöstä ja sijainnista.

(2) Ilmastoluokitus SN: Tämä laite on tarkoitettu käytettäväksi ympäristön lämpötilassa +10 °C – +32 °C

Ilmastoluokitus N: Tämä laite on tarkoitettu käytettäväksi ympäristön lämpötilassa +16 °C – +32 °C

Ilmastoluokitus ST: Tämä laite on tarkoitettu käytettäväksi ympäristön lämpötilassa +16 °C – +38 °C

Ilmastoluokitus T: Tämä laite on tarkoitettu käytettäväksi ympäristön lämpötilassa +16 °C – +43 °C

Tekniset lisätiedot

Jännite / taajuus	220–240 V ~ / 50 Hz
Tulovirta (A)	2
Pääsulake (A)	16
Jäähdytysneste	R600a
Mitat (K/L/S, mm)	1 775 / 908 / 750

Suosittelimme Haierin asiakaspalvelua ja alkuperäisten varaosien käyttöä.
Jos sinulla on ongelmia laitteen kanssa, tarkista ensin osio VIANMÄÄRITYS.

Jos et löydä ratkaisua, ota yhteyttä

- ▶ paikalliseen jälleenmyyjän tai
- ▶ eurooppalaiseen puhelinpalvelukeskukseen (katso alla olevat puhelinnumerot) tai
- ▶ siirtymällä osoitteessa www.haier.com kohtaan Service & Support, jossa voit aktivoida palvelupyynnön
- ▶ ja tutustua usein kysytyihin kysymyksiin.

Jos haluat ottaa yhteyttä palveluumme, varmista, että sinulla on seuraavat tiedot saatavilla.
Tiedot löytyvät arvokilvestä.

Malli _____

Sarjanumero _____

Tarkista myös tuotteen mukana toimitettu takuukortti takuun varalta.

Eurooppalainen puhelinpalvelukeskus

Maa*	Puhelinnumero	Kustannukset
Haier Italy (IT)	199 100 912	
Haier Spain (ES)	902 509 123	
Haier Germany (DE)	0180 5 39 39 99	<ul style="list-style-type: none">• 14 snt/min lankapuhelin• maks. 42 snt/min matkapuhelin
Haier Austria (AT)	0820 001 205	<ul style="list-style-type: none">• 14,53 snt/min lankapuhelin• maks. 20 snt/min kaikki muut
Haier United Kingdom (UK)	0333 003 8122	
Haier France (FR)	0980 406 409	

* Muiden maiden osalta katso www.haier.com
Haier Europe Trading S.r.l
Branch UK
Westgate House, Westgate, Ealing
London, W5 1YY

* Kylmälaitteen takuun kesto:

Vähimmäistakuu on: 2 vuotta EU-maissa, 3 vuotta Turkissa, 1 vuosi Isossa-Britanniassa, 1 vuosi Venäjällä, 3 vuotta Ruotsissa, 2 vuotta Serbiassa, 5 vuotta Norjassa, 1 vuosi Marokossa, 6 kuukautta Algeriassa, Tunisia ei vaadi lakisääteistä takuuta.

* Varaosien saatavuus laitteen korjausta varten:

Termostaatteja, lämpötilan tunnistimia, painettuja piirilevyjä ja valonlähteitä on saatavilla varaosina vähintään 7 vuoden ajan sen jälkeen, kun kyseisen mallin viimeinen kappale on tullut myyntiin.

Ovien kädensijat, ovien saranat, alustat ja korit ovat saatavina varaosina vähintään 7 vuoden ajan ja ovitiivisteet vähintään 10 vuoden ajan sen jälkeen, kun kyseisen mallin viimeinen kappale on tullut myyntiin.

*Lisätietoa tuotteesta saa osoitteesta <https://eprel.ec.europa.eu/> tai skannaamalla laitteen energiamerkissä olevan QR-koodin.

2022 Versio A

Haier





Brukerhåndbok

Kjøleskap-fryser

HFW7918EIMP

HFW7918EIMB

HFW7918EIMP(UK)

NO

Haier

Takk for at du kjøpte et Haier-produkt.

Les disse instruksjonene nøye før du bruker dette apparatet. Instruksjonene inneholder viktig informasjon som vil hjelpe deg å få det beste ut av apparatet og sikre sikker og riktig installasjon, bruk og vedlikehold.

Oppbevar denne håndboken på et praktisk sted slik at du alltid kan se den for sikker og riktig bruk av apparatet.

Hvis du selger apparatet, gir det bort eller lar det ligge igjen når du flytter, sørg for at du også passerer denne håndboken slik at den nye eieren kan bli kjent med apparatet og sikkerhetsadvarslene.

Brosjyre



Advarsel - Viktig sikkerhetsinformasjon



Generell informasjon og tips



Miljøinformasjon

Kassering



Bidra til å beskytte miljøet og menneskers helse. Legg emballasjen i aktuelle beholdere for å resirkulere den. Bidra til å resirkulere avfall fra elektriske og elektroniske apparater. Ikke kast apparater merket med dette symbolet sammen med husholdningsavfallet. Returner produktet til ditt lokale resirkuleringsanlegg eller kontakt kommunekontoret.



ADVARSEL!

Fare for skade eller kvelning!

Kjølemedier og gasser må kasseres på en profesjonell måte. Forsikre deg om at slangen til kjølemiddelkretsen ikke er skadet før den kastes på riktig måte. Koble apparatet fra strømmettet. Kutt av nettkabelen og kast den. Fjern skuffene og skuffene samt dørlåsen og pakningene, for å forhindre at barn og kjæledyr blir lukket i apparatet.

Sikkerhetsinformasjon	4
Produktbeskrivelse	10
Kontrollpanel.....	11
Bruk	12
Utstyr	30
Stell og rengjøring	33
Feilsøking	35
Installasjon.....	40
Tekniske data	44
Kundeservice.....	46

Tilbehør

Sjekk tilbehøret og litteraturen i henhold til denne listen:

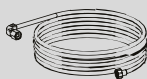

Vannrør

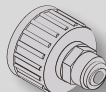

Vannkobling



Energimerke



Garantikort



Brukerhåndbok
OK-klistremerke
Brukerhåndbok

Les følgende sikkerhetstips før du slår på apparatet for første gang!:



ADVARSEL!

Før første gangs bruk

- ▶ Kontroller at det ikke er noen transportskade.
- ▶ Fjern all emballasje og oppbevar utilgjengelig for barn.
- ▶ Vent minst to timer før du installerer apparatet for å sikre at kjølemiddelkretsen er fullt effektiv.
- ▶ Håndter alltid apparatet med minst to personer fordi det er tungt.

Installasjon

- ▶ Apparatet bør plasseres på et godt ventilert sted. Sørg for en plass på minst 10 cm over og rundt apparatet.
- ▶ Plasser aldri apparatet på et fuktig sted eller et sted hvor det kan sprutes med vann. Rengjør og tørk vannsprut og flekker med en myk ren klut.
- ▶ Ikke installer apparatet i direkte sollys eller i nærheten av varmekilder (f.eks. komfyrer, varmeovner).
- ▶ Installer og juster apparatet i et område som passer for størrelse og bruk.
- ▶ **ADVARSEL:** Hold ventilasjonsåpningene i apparatet eller i den innebygde strukturen fri for hindringer.
- ▶ Forsikre deg om at den elektriske informasjonen på typeskiltet stemmer overens med strømforsyningen. Hvis ikke, kontakt en elektriker.
- ▶ Apparatet drives av en 220-240 VAC 50 Hz strømforsyning. Unormal spenningsvingning kan føre til at apparatet ikke starter, eller at temperaturreguleringen eller kompressoren blir skadet, eller det kan være unormal støy under bruk. I slike tilfeller skal det monteres en automatisk regulator.
- ▶ Ikke bruk multipluggadaptere og skjøteledninger.
- ▶ **ADVARSEL:** Ikke plasser flere bærbar stikkontakter eller bærbar strømforsyninger på baksiden av apparatet.
- ▶ **ADVARSEL:** Når du plasserer apparatet, må du sørge for at strømledningen ikke er fanget eller skadet.
- ▶ Ikke trakk på strømkabelen.
- ▶ Bruk en separat jordet stikkontakt for strømforsyningen som er lett tilgjengelig. Dette apparatet må jordes.

**ADVARSEL!**

- ▶ Bare for Storbritannia: Apparatets strømkabel er utstyrt med 3-ledningskontakt (jording) som passer til en standard 3-ledningskontakt (jordet). Aldri kutt av eller demonter den tredje pinnen (jording). Etter at apparatet er installert, skal støpselet være tilgjengelig.
- ▶ **ADVARSEL:** Ikke skad kjølevæskekreten.
Daglig bruk
- ▶ Dette apparatet kan brukes av barn i alderen fra åtte år og eldre og personer med nedsatt fysisk, sensorisk eller mental evne eller med mangel på erfaring og kunnskap, forutsatt at de blir veiledet eller gitt instruksjoner om bruk av apparatet på en trygg måte, og de forstår de involverte farene.
- ▶ Barn skal ikke leke med apparatet.
- ▶ Barn i alderen 3 til 8 år har lov til å laste og losse kjøleapparater, men ikke til å rengjøre og installere kjøleapparater.
- ▶ Hold barn under 3 år unna apparatet med mindre de er under konstant tilsyn.
- ▶ Rengjøring og vedlikehold skal ikke utføres av barn uten tilsyn.
- ▶ Apparatet må plasseres slik at støpselet er tilgjengelig.
- ▶ Hvis kullgass av annen brennbar gass lekker inn i nærheten av apparatet, må du slå av ventilen til den lekkende gassen, åpne dørene og vinduene og ikke koble fra strømkabelen til kjøleskapet/fryseren eller noe annet apparat.
- ▶ Legg merke til at apparatet er innstilt for bruk ved det spesifikke området mellom 10 og 38°C. Apparatet fungerer kanskje ikke som det skal hvis det blir stående i en lengre periode ved en temperatur over eller under det angitte området.
- ▶ Ikke plasser ustabile gjenstander (tunge gjenstander, beholdere fylt med vann) på toppen av kjøleskapet/fryseren, for å unngå personskade forårsaket av fall eller elektrisk støt forårsaket av kontakt med vann.
- ▶ Ikke trekk i dørhyllene. Døren kan trekkes skrått, flaskestativet kan trekkes bort, eller apparatet kan velte.
- ▶ Åpne og lukk døren kun med håndtak. Avstanden mellom døren og skapet er veldig smal. Ikke legg hendene i disse områdene for å unngå å klemme fingrene. Åpne eller lukk kjøle-/frysedørene kun når det ikke er barn som står innenfor dørens bevegelsesområde.



ADVARSEL!

- ▶ For å unngå kontaminering av mat, vennligst respekter følgende instruksjoner:
- ▶ - Åpning av døren i lange perioder kan føre til en betydelig økning av temperaturen i rommene til apparatet.
- ▶ - Rengjør regelmessig overflater som kan komme i kontakt med mat og tilgjengelige dreneringssystemer.
- ▶ - Rengjør vanntanker hvis de ikke har blitt brukt i løpet av 48 timer; skyll vannsystemet som er koblet til en vannforsyning, hvis vann ikke har blitt drenert i løpet av fem dager.
- ▶ - Oppbevar rått kjøtt og fisk i egnede beholdere i kjøleskapet slik at det ikke kommer i kontakt med eller drypper på annen mat.
- ▶ - To-stjerners fryserom er egnet for oppbevaring av forhåndsfryst mat, oppbevaring eller tilberedning av iskrem og til å lage isbiter.
- ▶ - En-, to- og trestjerners rom er ikke egnet for frysing av fersk mat.
- ▶ - Hvis kjøleapparatet blir stående tomt i lange perioder, må du slå av, tine, rense, tørke det, og la døren stå åpen for å forhindre at det utvikler seg mugg i apparatet.
- ▶ Oppbevar aldri flaskeøl eller drikkevarer, væsker i flasker eller bokser (foruten høyprosent brennevin), spesielt kullsyreholdige drikker i fryseren, da disse vil sprekke under frysing.
- ▶ Ikke oppbevar eksplosive stoffer som aerosolbeholdere med brennbar drivgass i dette apparatet.
- ▶ Oppbevar ikke medisiner, bakterier eller kjemiske midler i apparatet. Dette apparatet er et husholdningsapparat. Det anbefales ikke å lagre materialer som krever strenge temperaturer.
- ▶ Sjekk tilstanden til maten hvis en oppvarming i fryseren har funnet sted.
- ▶ Ikke still inn unødvendig lav temperatur i kjøleseksjonen. Minustemperaturer kan forekomme ved høye innstillinger. Obs: Flasker kan sprekke
- ▶ Ikke berør frose varer med våte hender (bruk hansker). Spesielt ikke spis ispinner umiddelbart etter at de er tatt ut av fryseren. Det er fare for frysing eller dannelse av frostblemmer.
FØRSTEHJELP: oppbevares umiddelbart under rennende kaldt vann. Ikke trekk unna!
- ▶ Ikke berør innsiden av fryseboksen når den er i bruk, spesielt med våte hender, da hendene dine kan fryse fast på overflaten.

**ADVARSEL!**

- ▶ Koble fra apparatet i tilfelle strømbrudd eller før rengjøring. Vent minst 7 minutter før du starter apparatet på nytt, siden hyppig start kan skade kompressoren.
- ▶ **ADVARSEL:** Ikke bruk elektriske apparater inne i apparatets oppbevaringsrom, med mindre de er av den typen som anbefales av produsenten.
Vedlikehold/rengjøring
- ▶ Sørg for at barn er under oppsyn hvis de utfører rengjøring og vedlikehold.
- ▶ Koble apparatet fra strømforsyningen før du utfører rutinemessig vedlikehold. Vent minst 5 minutter før du starter apparatet på nytt, siden hyppig start kan skade kompressoren.
- ▶ Hold støpselet, ikke kablen, når du kobler fra apparatet.
- ▶ Ikke rengjør apparatet med harde børster, stålbørster, vaske-middelpulver, bensin, amylacetat, aceton og lignende organiske løsninger, sure eller alkaliske løsninger. Rengjør med spesialvaskemiddel for kjøleskap/fryser for å unngå skade. Bruk til slutt varmt vann og natronløsning - ca en spiseskje natron til en liter/liter vann. Skyll grundig med vann, og tørk av. Ikke bruk rengjøringspulver eller andre slipende rengjøringsmidler. Ikke vask avtakbare deler i oppvaskmaskin.
- ▶ Ikke skrap av frost og is med skarpe gjenstander. Ikke bruk spray, elektriske varmeovner som varmeovn, hårføner, damprensere eller andre varmekilder for å unngå skade på plastdelene.
- ▶ **ADVARSEL:** Ikke bruk mekaniske enheter eller andre metoder for å akselerere avrimingsprosessen, bortsett fra de som anbefales av produsenten.
- ▶ Hvis strømledningen er skadet, må den byttes ut av produsenten, serviceagenten eller tilsvarende kvalifiserte personer for å unngå fare.
- ▶ Ikke prøv å reparere, demontere eller modifisere apparatet på egen hånd. Ved reparasjon, kontakt vår kundeservice.
- ▶ Hvis lyslampene er skadet, må de skiftes ut av produsenten, dennes servicerepresentant eller tilsvarende kvalifiserte personer for å unngå fare.
- ▶ Fjern støvet på baksiden av enheten minst én gang i året for å unngå fare ved brann, samt økt energiforbruk.
- ▶ Ikke spray eller skyll apparatet under rengjøring.
- ▶ Ikke bruk vannspray eller damp for å rengjøre apparatet.

ADVARSEL!

- ▶ Ikke rengjør de kalde glasshyllene eller glassdøren med varmt vann. Plutselige temperaturendringer kan føre til at glasset knuses.
- ▶ Hvis du lar apparatet stå ute av bruk i en lengre periode, la det stå åpent for å forhindre at det bygges opp lukt og ubehagelig lukt inne.

Informasjon om kjølemiddelgass

ADVARSEL!

Apparatet inneholder det brennbare kjølemediet ISOBUTANE (R600a). Sørg for at kjølemiddelkretsen ikke er skadet under transport eller installasjon. Kjølemiddel som lekker kan forårsake øyeskader eller antennes. Hvis det har oppstått en skade, hold åpne ildkilder unna, ventiler rommet grundig, ikke plugg eller koble fra strømledningene til apparatet eller andre apparater. Informer kundeservice.

Hvis øynene kommer i kontakt med kjølemediet, skyll det umiddelbart under rennende vann og kontakt øyespesialisten umiddelbart.

ADVARSEL: Kjølesystemet er under høyt trykk. Ikke tukle med den. Siden de brennbare kjølemediene brukes, vennligst installer, håndter og vedlikehold apparatet i henhold til instruksjonene og kontakt en profesjonell agent eller vår ettersalgsservice for å avhende apparatet.

ADVARSEL!

For kjøleskap med isvannsfunksjon, vær oppmerksom på følgende advarsel:

For apparater som ikke er ment å kobles til vannforsyningen:

ADVARSEL: fyll kun med bærbart vann.

For apparater beregnet på å kobles til vannforsyningen:

ADVARSEL: Koble kun til drikkevannsforsyningen.

Hvis du ønsker å rengjøre vannsystemet, se brukerhåndboken.

Hvis du har spørsmål, kontakt ettersalgsservicen.

Tiltenkt bruk

Dette apparatet er beregnet for kjøling og frysing av mat. Det er designet eksklusivt for bruk i husholdninger og lignende applikasjoner som personalkjøkkenområder i butikker, kontorer og andre arbeidsmiljøer; gårdshus og av kunder i hoteller, moteller og andre boligmiljøer, samt i bed-and-breakfast og cateringvirksomhet. Den er ikke beregnet for kommersiell eller industriell bruk.

Endringer eller modifikasjoner på enheten er ikke tillatt. Utsiktet bruk kan forårsake farer og tap av garantikrav.

Standarder og direktiver og

Dette produktet oppfyller kravene i alle gjeldende EC-direktiver med tilsvarende harmoniserte standarder og britiske standarder, som sørger for CE- og UKCA-merking.



FORSIKTIGHET!

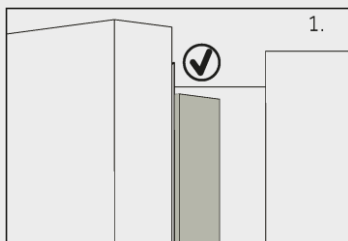

Når du lukker døren, skal den vertikale dørlisten på kjøleskapets venstre dør være bøyd innvendig (1).

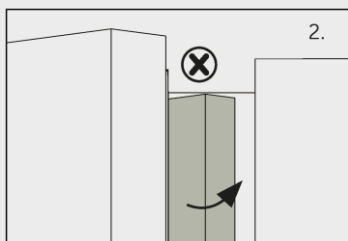

Hvis du prøver å lukke venstre dør og den vertikale dørlisten er ubøyd (2), bør du bøye den først, ellers vil dørlisten treffe festeakselen eller høyre dør. Dermed vil en skade på dørglidningen eller en lekkasje oppstå.

Det er en varmetråd inne i rammen. Temperaturen på overflaten vil stige litt, noe som er normalt og vil ikke påvirke funksjonen til apparatet.

i Obs

På grunn av tekniske endringer og forskjellige modeller kan noen av illustrasjonene i denne håndboken avvike fra din modell.

Modell (HFW7918EIMP/HFW7918EIMB/HFW7918EIMP(UK)) (Med ismaskin i døren)

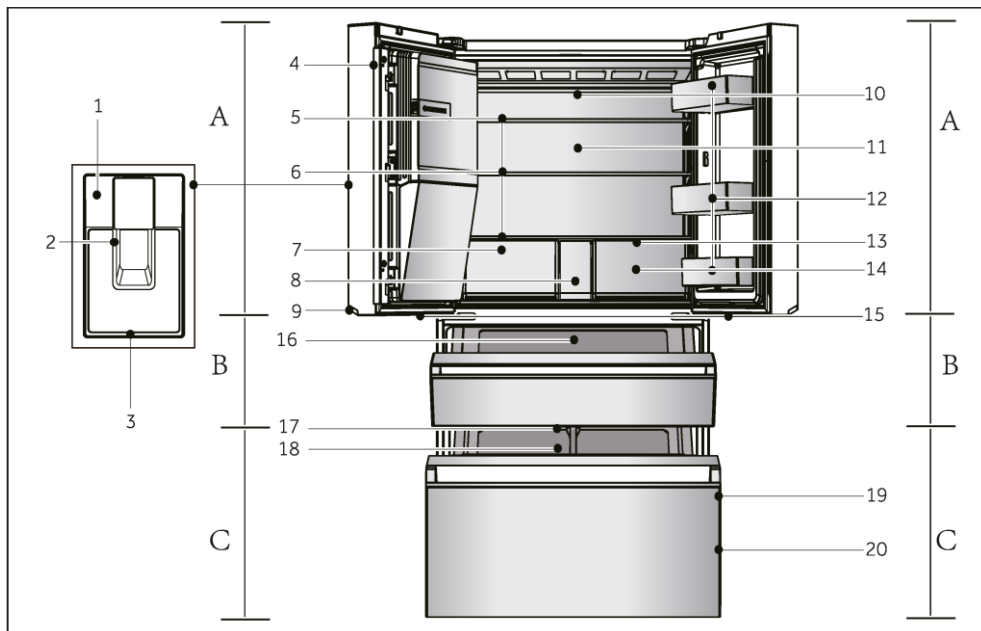

A: Kjøleskap

- 1 Kontrollpanel
- 2 Dispenseråre
- 3 Dryppbrett
- 4 Vertikal bjelke
- 5 Automatisk ismaskin
- 6 Glasshyller
- 7 Humidity Zone-skuff
- 8 Vannfilterdeksel
- 9 Håndtakslampe
- 10 Luftkanal og sensor (bak panel)
- 11 Baklampe
- 12 Dørstativ
- 13 Luftkanal (bak skuffer)

14 My Zone-skuff

15 My Zone XL-lampe

B: My Zone XL-rom

16 My Zone XL skuff

C: Fryserom

17 Fryselampe

18 Skyvebrett

19 Dørstativ

20 Fryseskuff

Kontrollpanel (HFW7918EIMP/HFW7918EIMB/HFW7918EIMP(UK))

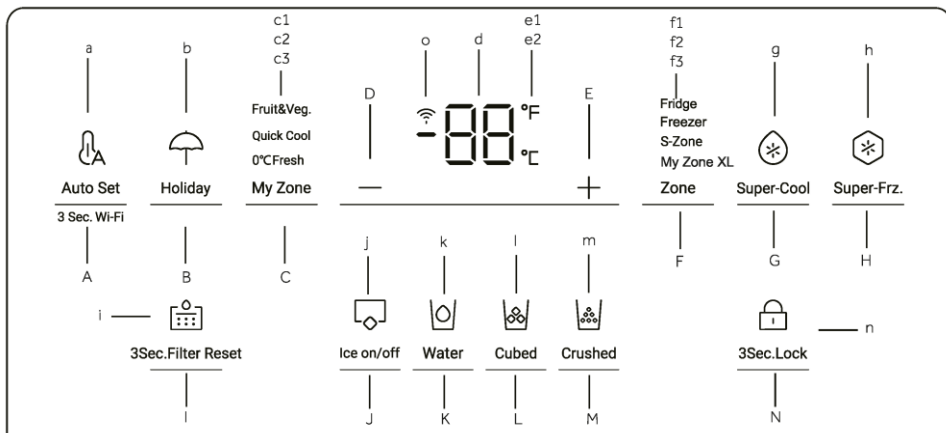
**Knapper:**

- A Auto Set-modusvelger 3 sek. Wi-Fi-innstilling
- B Holiday-modusvelger
- C My Zone-skuffvelger
- D Temperaturjusteringsknapp "-"
- E Temperaturjusteringsknapp "+"
- F Sonevelger
- G Super-Cool-velger
- H Super-Freeze-velger
- I Funksjonsvelger for tilbakestilling av filter
- J Modusvelger for ismaskin
- K Funksjonsvelger for vanninntak
- L Isbit-funksjonsvelger
- M Knust is-funksjonsvelger
- N Panellåsvelger

Indikatorer:

- a Auto Set-modus
- b Holiday-modus
- c1 Fruit & Vegetable-modus
- c2 Quick Cool-modus
- c3 0°C Fresh-modus
- d Temperaturvisning
- e1 Grader Fahrenheit
- e2 Grader celsius
- f1 Kjøleskapsindikator
- f2 Fryser-indikator
- f3 S-Zone (My Zone XL)-indikator
- g Super-Cool-funksjon
- h Super-Freeze-funksjon
- i Filter tilbakestillingsfunksjon
- j Ismaskinmodus
- k Vanninntaksfunksjon
- l Isbit-funksjon
- m Knust is-funksjon
- n Panellås
- o Wi-Fi-funksjon

Sensortaster

Knappene på kontrollpanelet er sensortaster, som allerede reagerer ved lett berøring med fingeren.

Slå på/av apparatet

Apparatet er i drift så snart det er koblet til strømforsyningen.

Når kjøleskapet slås på for første gang, lyser indikatoren "d" (temperaturdisplay). Kjøleskapstemperaturen, S-Zone-temperaturen og frysertemperaturen stilles automatisk inn til henholdsvis 5 °C, 5 °C og -18 °C. Kanskje panellåsen er aktiv.



Obs

Når apparatet slås på etter at det er koblet fra hovedstrømforsyningen, kan det ta opptil 12 timer før riktig temperatur oppnås.

Tøm apparatet før du slår det av. For å slå av apparatet, trekk strømledningen ut av stikkkontakten.

Lås/lås opp panel

- ▶ Automatisk lås: Når kjøleskapsdøren, fryserdøren og S-Zone-døren er lukket og det ikke er noen nøkkelbetjening innen 30 sekunder, vil skjermen automatisk slukkes og låses.



- ▶ Manuell lås: Når skjermen er låst opp, trykker du på knappen "N" (velger for panellås) og holder den inne i 3 sekunder, summeren ringer én gang, indikatoren "n" (panellås) tennes, og skjermen er låst.

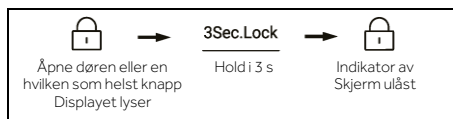

Juster temperaturen

Innendørstemperaturene påvirkes av følgende faktorer:

- ▶ Omgivelsestemperatur
- ▶ Hyppighet av døråpning
- ▶ Mengde lagret mat
- ▶ Installasjon av apparatet

Juster temperaturen for kjøleskapet

1. Når skjermbildet er låst opp, trykk på knappen "F" (sonevelger). Sommeren ringer én gang, indikatoren "f1" (kjøleskapsindikator) blinker, og så kommer temperaturinnstillingsmodusen til kjøleskapet.
2. Trykk på knappen "D" (temperaturjusteringsknapp "-") hver gang, summeren ringer én gang, innstilt temperatur på kjøleskapet reduseres med 1. Kjøleskapstemperaturen vises i sekvensen "9 °C -> 8 °C -> 7 °C -> 6 °C -> 5 °C -> 4 °C -> 3 °C -> 2 °C -> 1 °C".

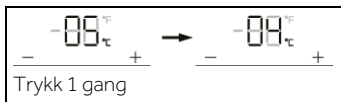

3. Trykk på knappen "E" (temperaturjusteringsknapp "+") hver gang, summeren ringer én gang, innstilt temperatur på kjøleskapet økes med 1. Kjøleskapstemperaturen vises i sekvensen "1 °C -> 2 °C -> 3 °C -> 4 °C -> 5 °C -> 6 °C -> 7 °C -> 8 °C -> 9 °C".

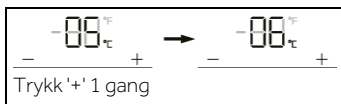

i Obs

Etter innstilling av temperaturen, hvis det ikke er noen operasjon innen 5 sekunder, vil systemet automatisk bestemmes og lagre den innstilte temperaturen.

Juster temperaturen for fryseren

1. Når skjermbildet er låst opp, trykk på knappen "F" (sonevelger). Sommeren ringer én gang, indikatoren "f2" (Freezer-indikator) blinker, og så kommer temperaturinnstillingsmodusen til fryseren.
2. Trykk på knappen "D" (temperaturjusteringsknapp "-") hver gang, summeren ringer én gang, innstilt temperatur på fryseren reduseres med 1. Frysetemperaturen vil vises i sekvensen "-14°C -> -15°C -> -16°C -> -17°C -> -18°C -> -19°C -> -20°C -> -21°C -> -22°C -> -23°C -> -24°C".

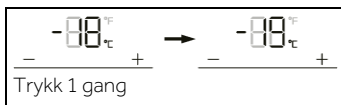

3. Trykk på knappen "E" (temperaturjusteringsknapp "+") hver gang, summeren ringer én gang, innstilt temperatur på fryseren økes med 1. Frysetemperaturen vil vises i sekvensen "-24°C -> -23°C -> -22°C -> -21°C -> -20°C -> -19°C -> -18°C -> -17°C -> -16°C -> -15°C -> -14°C".

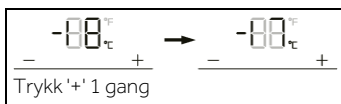

i Obs

Etter innstilling av temperaturen, hvis det ikke er noen operasjon innen 5 sekunder, vil systemet automatisk bestemmes og lagre den innstilte temperaturen.

Juster temperaturen for My Zone XL (S-Zone)

Når skjermbildet er låst opp, trykk på knappen "F" (sonevelger). Sommeren ringer én gang, indikatoren "f3" (S-Zone-indikator) blinker, og så kommer temperaturinnstillingsmodusen til S-Zone.

1. Trykk på knappen "D" (temperaturjusteringsknapp "-") hver gang, summeren ringer én gang, den innstilte temperaturen til S-Zone reduseres med 1. S-Zone-temperaturen vises i sekvensen "5°C -> 4°C -> 3°C -> 2°C -> 1°C -> 0°C -> -1°C -> -2°C -> -3°C -> -4°C -> -5°C".

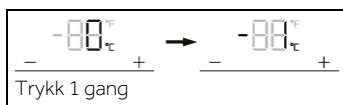

2. Trykk på knappen "E" (temperaturjusteringsknapp "+") hver gang, summeren ringer én gang, den innstilte temperaturen til S-Zone økes med 1. S-Zone-temperaturen vil vises i sekvensen "-5°C -> -4°C -> -3°C -> -2°C -> -1°C -> 0°C -> 1°C -> 2°C -> 3°C -> 4°C -> 5°C".

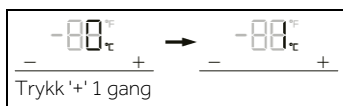

i Obs

Etter innstilling av temperaturen, hvis det ikke er noen operasjon innen 5 sekunder, vil systemet automatisk bestemmes og lagre den innstilte temperaturen.

Super-Cool-funksjon

1. Når skjermen er låst opp, trykk på knappen "G" (Super-Cool-velger), summeren ringer én gang, indikatoren "g" (Super-Cool-funksjon) tennes, og deretter vil Super-Cool-funksjonen slås på.
2. Når indikatoren "g" (Super-Cool-funksjon) tennes, trykker du på knappen "G" (Super-Cool-velger), summeren ringer én gang, indikatoren "g" (Super-Cool-funksjon) slukker, og deretter Super-Cool-funksjonen vil bli slått av.
3. Etter at Super-Cool-funksjonen er slått på, vil kjøleskapet automatisk slå av funksjonen når den har vart i mer enn 4 timer. Hvis du vil avslutte manuelt, kan du trykke på knappen "G" (Super-Cool-velger) for å slå den av.

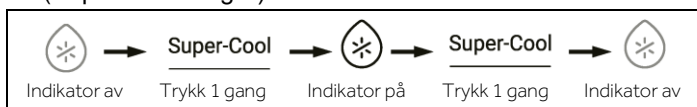

Obs

Under Super-Cool tilstand kan ikke kjøleskapstemperaturen justeres. Hvis enten knappen "D" (temperaturjusteringsknapp "-") eller knappen "E" (temperaturjusteringsknappen "+") trykkes inn for å justere temperaturen i kjøleskapet, vil indikatoren "g" (Super-Cool-funksjon) blinke med en lyd for å indikere at denne operasjonen ikke kan utføres.

I tilstanden Super-Cool-funksjonen kan ikke Auto-set-funksjonen slås på samtidig på grunn av forskjellige kontrollmoduser. Når du velger en funksjon som er i konflikt med en annen funksjon, avsluttes den opprinnelige funksjonen automatisk.

Dette kjøleskapet har menneskelig sensorfunksjon. Kontrollpanelet, håndtakslampen og projeksjonslampen tennes automatisk hvis brukeren nærmer seg kjøleskapet. Under ulåst tilstand, hold knappen "G" (Super-Cool-modusvelger) i 3 sekunder, summeren ringer én gang, så vil den menneskelige sensorfunksjonen bli slått av. Den menneskelige sensorfunksjonen kan også slås på med samme operasjon.

Super-Freeze-funksjon (Super-Frz)

1. Når skjermen er låst opp, trykk på knappen "H" (Super-Freeze-velger), summeren ringer én gang, indikatoren "h" (Super-Freeze-funksjon) tennes, og deretter vil Super-Freeze-funksjonen slås på.
2. Når indikatoren "h" (Super-Freeze-funksjon) tennes, trykker du på knappen "H" (Super-Freeze-velger), summeren ringer én gang, indikatoren "h" (Super-Freeze-funksjon) slukker, og deretter Super-Freeze-funksjonen vil bli slått av.
3. Etter at Super-Freeze-funksjonen er slått på, vil kjøleskapet automatisk slå av funksjonen når den har vart i mer enn 50 timer. Hvis du vil avslutte manuelt, kan du trykke på knappen "H" (Super-Freeze-velger) for å slå den av.

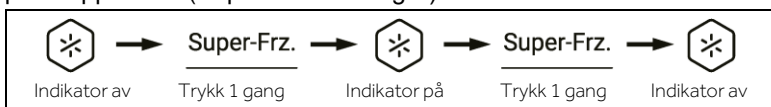

Obs

Under Super-Freeze-tilstand kan ikke frysertemperaturen justeres. Hvis enten knappen "D" (temperaturjusteringsknapp "-") eller knappen "E" (temperaturjusteringsknappen "+") trykkes inn for å justere temperaturen på fryseren, vil indikatoren "h" (Super-Freeze-funksjon) blinke med en lyd for å indikere at denne operasjonen ikke kan utføres.

Super-Freeze-funksjonen er designet for å beholde næringsverdien til frossen mat, det vil fryse mat på kortest tid. Hvis store mengder frossen mat skal fryses på en gang, bør Super-Freeze-funksjonen stilles inn 24 timer i forveien for å gjøre fryseren lav temperatur og sette mat inn. På dette tidspunktet forbedres frysehastigheten til fryseren, maten kan fryses raskt, matens ernæring holdes effektivt, og lagringen blir ganske praktisk.

I tilstanden Super-Freeze-funksjonen kan ikke Auto-set-funksjonen slås på samtidig på grunn av forskjellige kontrollmoduser. Når du velger en funksjon som er i konflikt med en annen funksjon, avsluttes den opprinnelige funksjonen automatisk.

Auto Set-modus

1. Når skjermen er låst opp, trykk på knappen "A" (velger for Auto Set-modus), summeren ringer én gang, indikatoren "a" (Auto Set-modus) tennes, og deretter slås Auto Set-funksjonen på.
2. Når indikatoren "a" (Auto Set-modus) tennes, trykk på knappen "A" (Auto Set-modusvelger), summeren ringer én gang, indikatoren "a" (Auto Set-modus) slukkes, og deretter Auto Set-funksjonen vil bli slått av.

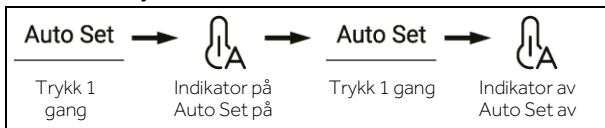

Obs

I Auto Set-modus kan ikke kjøleskaps- eller frysetemperaturen justeres. Hvis enten knappen "D" (temperaturjusteringsknapp "-") eller knappen "E" (temperaturjusteringsknapp "+") trykkes inn for å justere temperaturen på kjøleskapet eller fryseren, vil indikatoren "a" (Auto Set-modus) blinke med en lyd for å indikere at denne operasjonen ikke kan utføres.

I Auto Set-modus, på grunn av forskjellige kontrollmetoder, hvis funksjonen "Super-Cool" eller "Super-Freeze" er innstilt, slukkes indikatoren "a" (Auto Set-modus), og deretter vil Auto Set-funksjonen automatisk avsluttes .

I Auto Set-modus kan temperaturen på S-Zone justeres manuelt etter behov.

Holiday-modus

Holiday-modus er laget for å ikke bruke kjøleskapet på lenge. Når Holiday-modus er slått på, er fryseren under normal kontroll, og temperaturen på kjøleskapet settes automatisk til 17 °C. Den faktiske temperaturen er ikke høyere enn 17 °C, noe som forhindrer særegen lukt forårsaket av overtemperatur, og bidrar til å redusere energiforbruket samtidig.

1. Når skjermbildet er låst opp, trykk på knappen "B" (Velger for Holiday-modus), summeren ringer én gang, indikatoren "b" (Holiday-modus) tennes, og deretter slås Holiday-funksjonen på.
2. Når indikatoren "b" (Holiday-modus) tennes, trykker du på knappen "B" (Holiday-modusvelger), summeren ringer én gang, indikatoren "b" (Holiday-modus) slukkes, og deretter slås Holiday-funksjonen av.

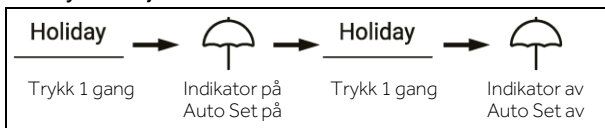

3. Under ulåst tilstand, hold inne knappen "B" (Velger for Holiday-modus) i 3 sekunder, summeren ringer én gang, så vil projeksjonslampe slås av. Projeksjonslampe-funksjonen kan på samme måte dreies med samme operasjon.

i Obs

1. Under Holiday-tilstand kan ikke kjøleskapstemperaturen justeres. Hvis enten knapp "D" (temperaturjusteringsknapp "-") eller knapp "E" (serveringstemperaturene "+") trykkes inn for å justere temperaturen på kjøleskapet, vil indikatoren "b" (Holiday-modus) blinke med en melding lyd for å indikere at denne operasjonen ikke kan utføres.
2. Før du bruker Holiday-funksjonen, må du tømme kjøleskapet for å unngå at maten blir dårlig i det. Når Holiday-funksjonen er slått på, kan enten "Auto Set"-funksjonen "Fridge"-funksjonen eller "Super-Cool"-funksjonen ikke slås på samtidig.
3. I Holiday-funksjonen vil innstillingen for "Fruit&Veg, Quick cool 0°C fresh"-ikoner i Myzone bli slått av og temperaturen til Myzone kan ikke justeres. Kjølerommet og Myzone vises i forrige innstilling når Holiday-funksjonen avsluttes.

My Zone-skuff

1. Når skjermbildet er låst opp, trykk på knappen "C" (My Zone-skuffvelgeren), summeren ringer én gang, indikatoren "c1" (Fruit & Vegetable-modus), indikatoren "c2" (Quick Cool-modus) og indikatoren "c3" (0°C Fresh-modus) vil lyse i rekkefølge.
2. Når indikatoren "c1" (Fruit & Vegetable-modus) lyser, trykker du på knappen "C" (My Zone-skuffvelgeren), summeren ringer én gang, indikatoren "c1" (Fruit & Vegetable-modus) slukker, og deretter & Fruit & Vegetable-funksjonen vil bli slått av når indikatoren "c2" (Quick Cool-modus) lyser.
3. Når indikatoren "c2" (Quick Cool-modus) tennes, trykker du på knappen "C" (My Zone-skuffvelgeren), summeren ringer én gang, indikatoren "c2" (Quick Cool-modus) slukker, og deretter Quick Cool-funksjonen vil slås av med indikatoren "c3" (0°C Fresh-modus) tent.
4. Når indikatoren "c3" (0°C Fresh-modus) tennes, trykker du på knappen "C" (My Zone-skuffvelger), summeren ringer én gang, indikatoren "c3" (0°C Fresh-modus) slukker, og deretter 0°C Fresh-funksjonen vil bli slått av med indikatoren "c1" (Fruit & Vegetable-modus) tent.



5. Under ulåst tilstand, hold knappen "C" (My Zone-skuffvelgeren) i 3 sekunder, summeren ringer én gang, så slås håndtakslampen av. Håndtakslampen kan også slås på med samme operasjon.

i Obs

Når kjøleskapet kobles til strøm for første gang, slås Fruit & Vegetable-funksjonen på automatisk.

Når funksjonen "0 °C Fresh" eller "Quick Cool" er valgt, bør temperaturen i kjøleskapet settes til mellomtemperaturen (5 °C) eller lavere for å sikre det optimale oppbevaringsmiljøet.

Filterfunksjon

Når kjøleskapet er i drift i seks måneder, vil påminnesindikatoren "i" (Filter Reset-funksjon) lyse for å minne brukerne på å bytte ut med et nytt filter. Når filteret er skiftet, holder du knappen "I" (velger for filtertilbakestilling) i 3 sekunder for å avbryte påminnelsen, tidspunktet vil nullstilles med summering.

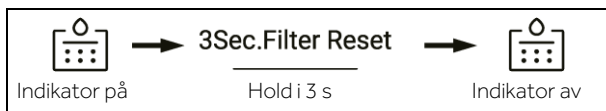

i Obs

Normal levetid for filteret er seks måneder. Det anbefales å skifte filteret hver sjette måned.

Ismaskinmodus

1. I ulåst tilstand, trykk på knappen "J" (velger for ismaskinmodus), summeren ringer én gang, indikatoren "j" (ismaskinmodus) tennes, og deretter slås ismaskinmodus på.
2. Når indikatoren "j" (ismaskinmodus) lyser, trykk på knappen "J" (velger for ismaskinmodus), summeren ringer én gang, indikatoren "j" (ismaskinmodus) slukker, og deretter ismaskinmodus vil bli slått av.

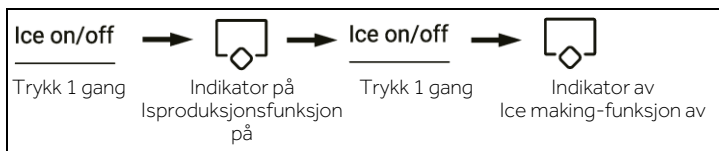

i Obs

Når ismaskinmodusen er slått av, blinker is på/av når brukeren tar isbiter eller knust is, og ber brukeren om at ismaskinfunksjonen er av.

Vanninntaksfunksjon

Under en hvilken som helst tilstand (låst eller ulåst), trykk på knappen "K" (Velger for vanninntaksfunksjon), summeren ringer én gang, indikatoren "k" (vanninntaksfunksjon) tennes, og deretter vil vanninntaksfunksjonen slås på.



Obs

1. Når indikatoren "k" (vanninntaksfunksjon) tennes, slukkes indikatoren "l" (Isbit-funksjon) og indikatoren "m" (knust is-funksjon). Etter at dispenserpadlen er trykket inn, vil vann strømme ut av inntaksporten.
2. Når vanninntakstiden når 150s vil kjøleskapet pipe og holde på vann til tiden når 180s, vannet vil stenges av og vannventilen går inn i 200s beskyttelsestiden, og deretter kan vanninntaket gjennomføres igjen.
3. Når den akkumulerte vanninntakstiden når 8min innen 10min, går vannventilen inn i 200s beskyttelsestiden, og deretter kan vanninntaket utføres på nytt.

Isbit-funksjon

Under en hvilken som helst tilstand (låst eller ulåst), trykk på knappen "L" (isbit-funksjonsvelger), summeren ringer én gang, indikatoren "l" (isbit-funksjon) tennes, og deretter vil isbit-funksjonen slås på.

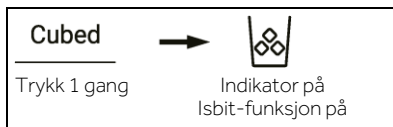

Obs

1. Når indikatoren "l" (isbit-funksjon) tennes, slukkes indikatoren "k" (Vanninntaks-funksjon) og indikatoren "m" (knust is-funksjon). Etter at mikrobyteren til fordeleren er trykket inn, vil isbiter strømme ut av inntaksporten.
2. Når ismaskinen slås på for første gang, lyser indikatoren "l" og indikatoren "m" synkront med minnet for siste tilstand. Når ismaskinen først kobles til strøm for å fungere, er isbit-funksjonen slått av som standard.
3. Trykk på mikrobyteren på dispenseren, lyset på den tennes med dekselet åpent. Deretter begynner motoren for å knuse is å rotere mot klokken for å presse isbiter. Løsne mikrobyteren på dispenseren, lyset på den slukker med motoren til å knuse isen stopper, dekselet på dispenseren lukkes etter 5 sekunder.
4. Under tilstanden isbit, når isbit-tiden er lengre enn 50 sekunder, vil det være en summer som begynner å varsle (banke) for å legge merke til at brukere må slå den av. Når tiden når 1 minutt, tvinges den til å stoppe isbit, og den er effektiv når bryteren trykkes inn neste gang.
5. Under isbit, hvis kjøleskapsdøren åpnes, vil motoren som leverer is stoppe, med dekselet på dispenseren lukket, lyset på dispenseren av, og isbit stoppes.
6. Det er forbudt å få is med kjøleskapsdøren åpen.

Knust is-funksjon

Under en hvilken som helst tilstand (låst eller ulåst), trykk på knappen "M" (velger for knust is-funksjon), summeren ringer én gang, indikatoren "m" (knust is-funksjon) tennes, og deretter slås knust is-funksjonen på.

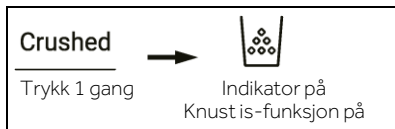

i Obs

1. Når indikatoren "m" (knust is-funksjon) tennes, slukkes indikatoren "k" (Vanninntaks-funksjon) og indikatoren "l" (isbit-funksjon). Etter at mikrobryteren til fordeleren er trykket inn, vil knust is strømme ut av inntaksporten.
2. Trykk på mikrobryteren på dispenseren, lyset på den tennes med dekelet åpent. Deretter begynner motoren for å knuse is å rotere med klokken for å presse isbiter. Løsne mikrobryteren på dispenseren, lyset på den slukker med motoren til å knuse isen stopper, dekelet på dispenseren lukkes etter 5 sekunder.
3. Under tilstanden for knust is, når tiden for knust is er lengre enn 50 sekunder, vil det være en summer som begynner å varsle (banke) for å legge merke til at brukere må slå den av. Når tiden når 1 minutt tvinges den til å stoppe knust is, og den er effektiv når bryteren trykkes inn neste gang.
4. Under knust is, hvis kjøleskapsdøren åpnes, vil motoren som leverer is stoppe, med dekelet på dispenseren lukket, lyset på dispenseren av og knust is vil bli stoppet.
5. Det er forbudt å knuse is med åpen kjøleskapsdør.

Bytt mellom grader Celsius og Fahrenheit

1. Kjøleskap fabrikkinnstilte grader Celsius som standard.
2. Når skjermen er låst opp, holder du knappen "H" (Super-Freeze-velger) i 3 sekunder, summeren ringer én gang, indikatoren "e2" (grader Celsius) slukker, med indikatoren "e1" (grader Fahrenheit) tennes.



EPP-funksjon

Under ulåst tilstand, trykk kontinuerlig på knappen "H" (Super-Freeze-velger) og knappen "A" (Auto Set-modusvelger) 5 ganger (innen 5 sekunder), summeren ringer én gang, deretter vil EPP-funksjonen bli slått av. EPP-funksjonen kan også slås på med samme operasjon.

Døråpningsalarm

Hvis en dør holdes åpen for lenge eller døren ikke er godt lukket, vil kjøleskapet utløse en pipealarm med angitte intervaller for å minne deg på å lukke døren i tide.

Slå av minnet

Den umiddelbare arbeidstilstanden for strømavbrudd huskes. Etter at den er slått på igjen, fungerer den fortsatt i henhold til innstillingen før den slås av.

Wifi-modus innstille

I APP-PARINGSPROSEDYREN

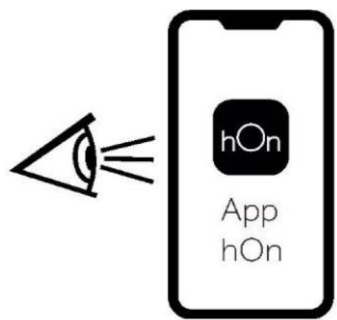
<p>Trinn 1</p> <ul style="list-style-type: none"> Last ned hOn-appen i butikkene. 	
	
<p>Trinn 2</p> <p>Opprett en konto i appen for pålogging som du har en konto.</p>	<p>Trinn 3</p> <p>Følg koblingsinstruksjonene i hOn-appen.</p>
	

PRODUKTINFORMASJON

Slik aktiverer du Wi-Fi-modulen:

- Berør tasten "A" på kontrollpanelet i 3 sekunder for å aktivere Wi-Fi-modulen
- Wi-Fi-modulen er slått på, Wi-Fi-ikonet begynner å blinke.
- Hvis kjøleskapet er registrert, men Wi-Fi er av, vil ikonets blinke
- Hvis kjøleskapet er registrert og tilkoblet, er Wi-Fi-ikonet alltid på
- For å tilbakestille Wi-Fi, trykk på tasten "A" på kontrollpanelet i 3 sekunder

Instruksjoner for ismaskin



ADVARSEL!

- ▶ Koble kun til drikkevannsforsyningen.
- ▶ Tilkobling av vannledningen må kun installeres av en kvalifisert rørlegger og i samsvar med lokale lover og forskrifter som regulerer vannkvalitet.



Obs

Denne vannledningsinstallasjonen dekkes ikke av apparatets garanti.

Koble vann til apparatet

1. Fjern gummipluggen (1) fra vanninntaksventilen.

2. Skyv vannrøret fast på vanninntaksventilen og stram til mutteren. Dette vannrøret må kuttes fra midten og brukes, og den andre delen brukes som reservedel.

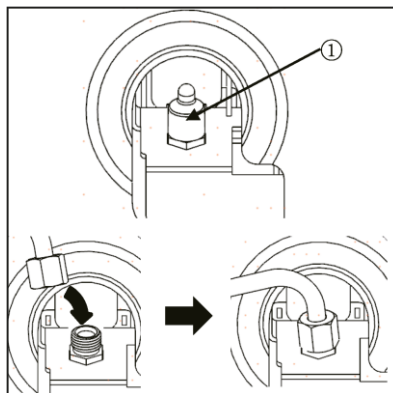

Tilkobling til vannkranen

Denne funksjonen er kun tilgjengelig på enkelte modeller.

1. Skyv vannslangen inn i hullet på krankoblingen som følger med tilbehøret. Røret skal holdes fast mens koblingen skyves på røret.
2. Sørg for at gummiskiven er montert på innsiden av kranen før du skru den på kranen.
 - ▶ En separat kobling eller adapter må kanskje kjøpes hvis kranen din ikke samsvarer med gjengestørrelsen på koblingen som følger med.

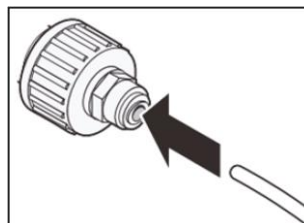

Kontrollerer vanntilkoblingen

Denne funksjonen er kun tilgjengelig på enkelte modeller.

- ▶ Slå på vanntilførselen og slå på apparatet. Sjekk alle koblinger nøye for mulige lekkasjer på grunn av dårlig monterte slanger.
- ▶ Trykk og hold inne 3Sec.Filter Reset-knappen i tre sekunder. Det nye vannfilteret er aktivert.
- ▶ Plasser en kopp under vandispenseren for å kontrollere at det renner vann gjennom apparatet.
- ▶ Kontroller koblingsrøret og skjøtene for lekkasjer igjen.

Is- og vanddispenser

Før du bruker is- og vanddispenseren



FORSIKTIGHET!

- ▶ Hold barn unna dispenseren for å unngå at barn leker med eller skader kontrollene.



FORSIKTIGHET!

- ▶ Kast de første partiene med is (ca. 20 terninger og 7 kopper vann). Dette er også nødvendig hvis apparatet ikke har vært brukt på lang tid.
- ▶ Rengjør vanddispenseringssystemet hvis de ikke har vært brukt på 48 timer. Spyl vannsystemet koblet til en vannforsyning hvis vannet ikke har blitt trukket på 5 dager.
- ▶ For å rengjøre vanddispenseringssystemet, skyll vannet gjennom dispenseren i ca. 5 minutter og kast de første par isene.
- ▶ Ikke bruk en tynn krystallkopp eller porselentøy når du dispenserer vann eller is.



Obs

- ▶ Hvis du åpner fryserdøren mens vannet dispensereres, stopper vanntilførselen.
- ▶ Hvis du åpner kjøleskapsdøren mens vann, isbiter eller knust is dispensereres, vil utleveringen settes på pause. Når du lukker døren, vil den valgte varen fortsette å bli utlevert.
- ▶ Hvis koppkanten er liten, kan vann sprute ut av glasset eller gå glipp av det helt.
- ▶ Bruk en kopp med en kant på over 68 mm i diameter ved uttak av vann, isbiter eller knust is.
- ▶ Når ismaskinen produserer mindre isbiter, eller terningene klumper seg sammen, kan vannmengden som tilføres ismaskinen være lav på grunn av utilstrekkelig vann i vanntanken. Hvis isen ikke brukes ofte eller fryserens innstilte temperatur er for varm, kan den også klumpe seg sammen.
- ▶ Det er normalt at melkeaktig / grumsete vann dispensereres etter at vannfilteret er skiftet. Denne luften i vannet vil til slutt klare og er trygg å drikke under denne overgangen.

Bruke is- og vanddispenseren

Trykk på dispenservalgknappen gjentatte ganger til lyset over indikatoren du ønsker tennes.

Trykk på dispenserpadlen (1) med et glass eller annen beholder for å dispensere isbiter, vann eller knust is.

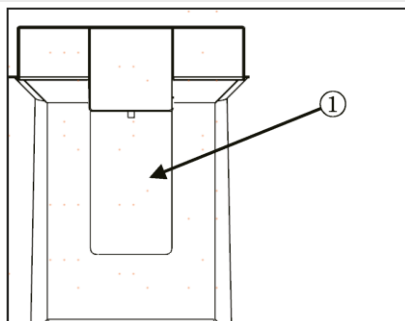

Rengjøring av dispensereren

Rengjøring av is- og vannutløpet

Tørk av vannutløpet (1) eller isutløpet (2) ofte med en ren klut, da det lett kan bli skittent.

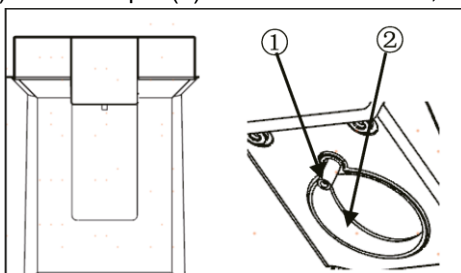

Obs

Lo fra en klut kan feste seg til uttakene.

Rengjøring av dispenserbrettet

Tørk av hele området med en fuktig klut. Dispenserbrettet kan lett bli vått på grunn av sølt is eller vann.

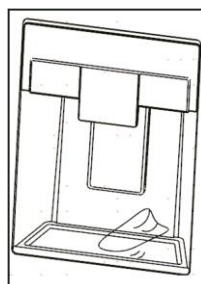

Automatisk ismaskin

Denne funksjonen er kun tilgjengelig på enkelte modeller.

Denne funksjonen kan variere avhengig av modell som er kjøpt.

Før du bruker innendørs ismaskinen

Denne funksjonen er kun tilgjengelig på enkelte modeller.

- ▶ Ismaskinen produserer is normalt når det har gått ca. 48 timer etter at apparatet er installert.
- ▶ Hvis isbeholderen er helt fylt med is, vil isproduksjonen stoppe.
- ▶ Lyden av is som faller ned i isboksen er normalt.
- ▶ Hvis isbiter oppbevares i isboksen over lengre tid, kan de klumpe seg sammen og kanskje ikke lett skilles. I slike tilfeller må du tømme isbeholderen og la det lages fersk is.



FORSIKTIGHET!

- ▶ Det er normalt at melkeaktig eller grumsete vann dispenserer etter at vannfilteret er skiftet. Denne luften i vannet vil bli klar til slutt og er trygg å drikke.
- ▶ Den første isen og vannet som dispenserer kan inneholde partikler eller lukt fra vannforsyningsledningen eller vanntanken.
- ▶ Hvis det dispenserer misfarget is, sjekk vanntanken og vanntilførselen for en mulig kilde. Ikke bruk isen eller vannet før problemet er løst.
- ▶ Ikke berør isutløpet eller den automatiske ismaskinen med hånden eller et verktøy.
- ▶ Ha is i et glass før du fyller det med vann eller andre drikker. Det vil oppstå sprut hvis is dispenserer i et glass som allerede inneholder væske.
- ▶ Bruk aldri et glass som er usedvanlig smalt eller dypt. Is kan sette seg fast i ispassasjen og påvirke ytelsen til apparatet.
- ▶ Hold glasset i riktig avstand fra isutløpet. Et glass som holdes for nært utløpet kan forhindre is i å komme ut.
- ▶ Kast isen inne i isboksen hvis du drar på ferie eller hvis det oppstår et lengre strømbrudd. Vann fra smeltende is kan falle fra dispensereren på gulvet.

Innendørs ismaskin

Den automatiske ismaskinen kan automatisk lage 100-190 kuber, innenfor en 24-timers periode hvis forholdene er gunstige. Denne mengden kan variere i henhold til miljøet (omgivelsestemperatur rundt apparatet, hyppigheten av døren som åpnes, mengden mat som er lagret i apparatet, osv.).

(1) Automatisk avstengning (følerarm)

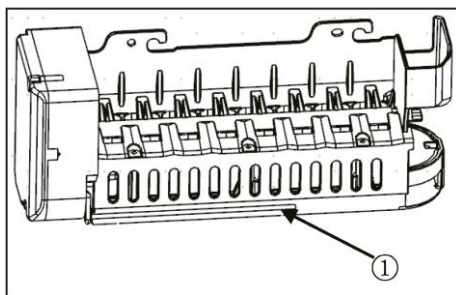

Fjerning/montering av isoppbevaringsbeholderen

Isdispenseringsrennen kan bli blokkert av frost hvis kun knust is brukes. Fjern frosten som samler seg ved å fjerne isbingen og rydde passasjen med en gummispatel. Regelmessig dispensering av isbiter kan også bidra til å forhindre frostoppbygging.

1. Dra forsiktig i håndtaket for å åpne isrommet.
2. For å fjerne isbeholderen innendørs, ta tak i det fremre håndtaket, løft den nedre delen litt og trekk sakte ut beholderen som vist.
3. Sett inn isbingen innendørs på nytt i motsatt rekkefølge av fjerningen.

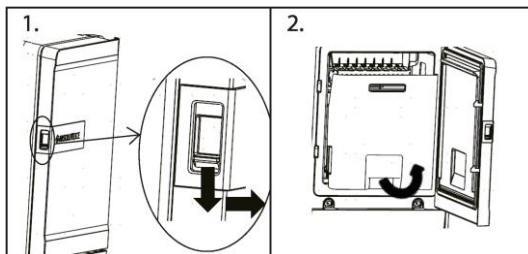

FORSIKTIGHET!

- ▶ Ikke berør den automatiske ismaskinens mekaniske deler med hånden eller noe mekanisk redskap. Dette kan forårsake alvorlig skade eller skade på apparatet.
- ▶ Ikke demonter, reparer eller endre den automatiske ismaskinen. Disse oppgavene skal kun utføres av en servicetekniker.
- ▶ Hold barn unna dispensereren.
- ▶ Når du monterer isbeholderen igjen, sørg for at den er riktig plassert.



ADVARSEL!

- ▶ Ikke legg denne isboksen i vann eller dryss den! Hvis du trenger å rengjøre denne isboksen, vennligst tørk den med en våt, myk klut.

Vannfilter

Før du bytter vannfilteret



ADVARSEL!

- ▶ Ikke la barn få tilgang til små deler under installasjonen av dette produktet.
- ▶ Ikke bruk med vann som er mikrobiologisk usikkert eller av ukjent kvalitet uten tilstrekkelig desinfeksjon før eller etter systemet. Systemer sertifisert for cystereduksjon kan brukes på desinfisert vann som kan inneholde filtrerbare cyster.



Obs

- ▶ Mens testingen ble utført under standard laboratorieforhold, kan faktisk ytelse variere.
- ▶ Det er viktig at produsentens anbefalte installasjons-, vedlikeholds- og filterbyttekrav utføres for at produktet skal fungere som annonsert.



FORSIKTIGHET!

- ▶ Ikke installer hvis vanntrykket overstiger 827 kPa. Hvis vanntrykket ditt overstiger 827 kPa, må du installere en trykkgrensingsventil. Kontakt en rørleggerspesialist hvis du er usikker på hvordan du skal kontrollere vanntrykket.
- ▶ Ikke installer der vannhammerforhold kan oppstå. Hvis vannhammerforhold eksisterer, må du installere en vannhammeravleder. Kontakt en rørleggerspesialist hvis du er usikker på hvordan du skal sjekke denne tilstanden.
- ▶ Ikke installer på varmtvannsledninger. Maksimal driftsvanntemperatur for dette filtersystemet er 37,8 °C.
- ▶ Beskytt filteret mot frysing. Tøm filteret når temperaturen faller under 4,4 °C.
- ▶ Engangsfilterpatronen MÅ skiftes ut hver 6. måned, med den nominelle kapasiteten eller hvis det oppstår en merkbar reduksjon i strømningshastigheten.
- ▶ Der det er installert en tilbakestrømningssikring på et vannsystem, må det installeres en enhet for regulering av trykk på grunn av termisk ekspansjon.
- ▶ Sørg for at alle rør og fittings er sikre og fri for lekkasjer.

Bytte av vannfilteret

Filteret må skiftes hver 6. måned eller når vannfilterindikatoren på kontrollpanelet tennes eller vanddispenserens effekt reduseres.

Slik kjøper du et nytt vannfilter:

- Bruk en ny patron: HRXWF,
- Besøk din lokale forhandler eller distributør. For ytterligere hjelp, besøk vår nettside på www.haierspares.eu



Obs

- ▶ Utskifting av vannfilteret fører til at en liten mengde vann (rundt 1 oz. eller 25 cc) renner ut.
- ▶ Pakk en klut rundt den fremre enden av vannfilterdekselet for å samle opp vann som lekker. Hold vannfilteret oppreist når det er fjernet, for å forhindre at gjenværende vann renner ut av vannfilteret.

1. Løft opp vannfilterdekselet.
2. Fjern engangsvannfilteret.
3. Bytt ut med et nytt vannfilter. Sett det nye filteret inn i filterhodet og roter det med klokken til pilen på det nye filteret er på linje med pilen på filterhodet. Sving filteret tilbake i rommet.
4. Lukk vannfilterdekselet.

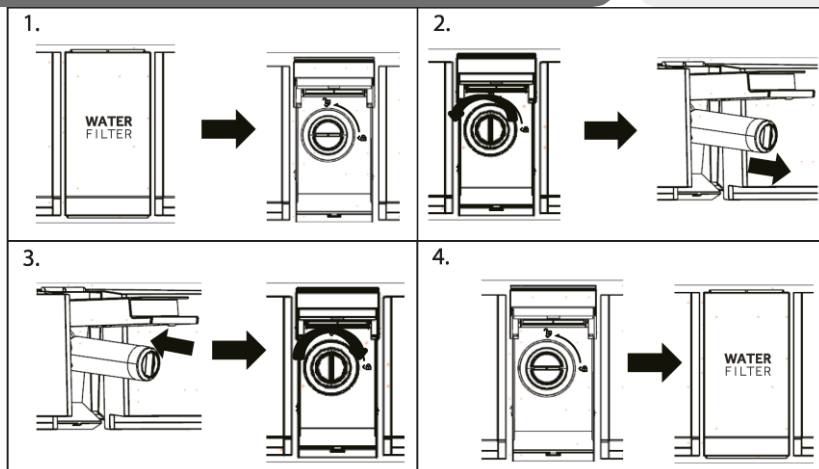

5. Trykk og hold inne 3Sec.Filter Reset-knappen i 3 sekunder.

6. Dispenser vann i ca. 5 minutter for å fjerne innestengt luft og forurensninger.



FORSIKTIGHET!

- Unnlatelse av å skifte filtre når det er nødvendig eller bruk av vannfiltre som ikke er godkjent av Haier, kan føre til at filterpatronen lekker og føre til skade på eiendom.

Vannfilter

Modell: Haier HRXWF

- System sertifisert av IAPMO R&T mot NSF/ANSI-standardene 42, 53, 401 og P473 for reduksjon av krav spesifisert på ytelsesdataarket og hos iapmort. org.
- Faktisk ytelse kan variere med lokale vannforhold.

Retningslinjer for bruk/vannforsyningsparametre

Tjenesteflyt: 0,5 gpm (1,89 lpm)

Vannforsyning: Drikkevann

Vanntrykk: 25–120 psi (172–827 kPa)

Vanntemperatur: 33 °F–100 °F (0,6 °C–38 °C)

Kapasitet: 170 galloner (643,5 liter)



Krav til vannforsyning

Koble apparatet til en kaldtvannstilførsel med et maksimalt vanninntakstrykk som ikke overstiger 1,0 MPa. En kaldtvannstilførsel med vanntrykk mellom 172 kPa og 827 kPa (1,7-8,4 kgf/cm²) er nødvendig for å betjene vandispenseren. Hvis kjøleskapet er installert i et område med lavt vanntrykk (under 172 kPa), kan du installere en boosterpumpe for å kompensere for lavtrykket. Hvis et vannfiltreringssystem for omvendt osmose er koblet til kaldtvannsforsyningen din, må vanntrykket til systemet for omvendt osmose være minimum 172 kPa til 827 kPa (1,7-8,4 kgf/cm²).

Det er viktig at produsentens anbefalte installasjons-, vedlikeholds- og filterbyttekrav utføres for at produktet skal fungere som annonsert. Se installasjonshåndboken for garantiinformasjon.



Obs

Mens testen ble utført under standard laboratorieforhold, kan faktisk ytelse variere. Erstatningskasset: HRXWF For estimerte kostnader for utskifting av elementer, besøk vår nettside på www.haierpare.eu.



ADVARSEL!

- ▶ For å redusere risikoen forbundet med inntak av forurensninger:
- ▶ Ikke bruk med vann som er mikrobiologisk usikkert eller av ukjent kvalitet uten tilstrekkelig desinfeksjon før og etter systemet. Systemer sertifisert for cystereduksjon kan brukes på desinfisert vann som kan inneholde filterbare cyster.



Obs

For å redusere risikoen for vannlekkasje eller flom, og for å sikre optimal filterytelse:

- ▶ Les og følg bruksanvisningen før installasjon og bruk av dette systemet.
- ▶ Installasjon og bruk MÅ overholde alle statlige og lokale rørleggerlover.
- ▶ Ikke installer hvis vanntrykket overstiger 120 psi (827 kPa). Hvis vanntrykket ditt overstiger 80 psi (552 kPa), må du installere en trykkbegrensningsventil. Kontakt en rørleggerspesialist hvis du er usikker på hvordan du skal kontrollere vanntrykket.
- ▶ Ikke installer der vannhammerforhold kan oppstå. Hvis vannhammerforhold eksisterer, må du installere en vannhammeravleder. Kontakt en rørleggerspesialist hvis du er usikker på hvordan du skal sjekke denne tilstanden.
- ▶ Ikke installer på varmtvannsledninger. Maksimal driftsvanntemperatur for dette filtersystemet er 1 00° F (38 ° C).
- ▶ Beskytt filteret mot frysing. Tøm filteret når temperaturen faller under 33 °F (0,6 °C).
- ▶ Bytt engangsfilterpatronen hver sjettemåned eller tidligere hvis du observerer en merkbar reduksjon i vannstrømningshastigheten.
- ▶ Unnlattelse av å skifte ut engangsfilterpatronen med anbefalte intervaller kan føre til redusert filterytelse og sprekker i filterhuset, noe som kan føre til vannlekkasje eller oversvømmelse.
- ▶ Dette systemet er testet i henhold til NSF/ANSI 42, 53, 401 og P473 for reduksjon av stoffene oppført nedenfor. Konsentrasjonen av de angitte stoffene i vann som kom inn i systemet ble redusert til en konsentrasjon mindre enn eller lik den tillatte grensen for vann som forlater systemet, som spesifisert i NSF/ANSI 42, 53, 401 og P473.

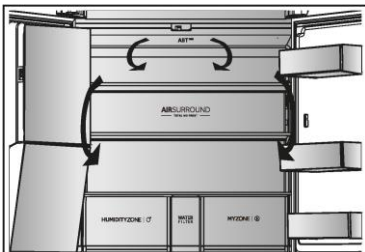

Multi-luftstrøm

Kjøleskapet er utstyrt med et multi-air-flow-system, hvor kjøleluftstrømmer er plassert på hvert hyllenivå. Dette bidrar til å opprettholde en jevn temperatur for å sikre at maten holdes ferskere lenger.

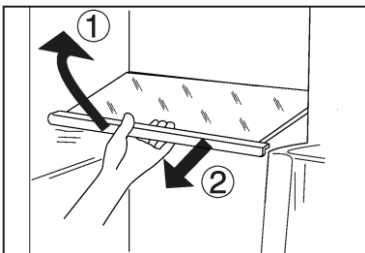

Justerbare hyller

Høyden på hyllene kan justeres for å passe dine oppbevaringsbehov.

1. For å flytte en hylle, fjern den først ved å løfte den fremre kanten (1) og trekke den ut (2).
2. For å installere den igjen, sett den på tappene på begge sider og skyv den til bakerste posisjon til baksiden av hyllen er festet inne i sporene i sidene.



Obs

Sørg for at alle ender av en hylle er i vater.

My Zone-skuff

I denne delen er fuktighetsnivået lavere enn kjøleskapsdelen. Denne skuffen er egnet til å lagre ferske matvarer, raske kjølige matvarer og frukt og grønnsaker.

MYZONE |

Humidity Box-skuff

I dette rommet er fuktighetsnivået rundt 90 %. Den styres automatisk av systemet og egner seg til å lagre frukt, grønnsaker, salater etc.

HUMIDITYZONE |



Obs

- ▶ Ikke fjern plastdekselet inne i de to sonene. De opprettholder fuktigheten.
- ▶ Kuldefølsomme frukter som ananas, avokado, bananer, grapefrukt anbefales ikke å lagre i disse to skuffene.
- ▶ Fuktighetsnivået kan være mindre enn 90 % med små mengder grønnsaker, derfor foretrekkes store mengder grønnsaker.

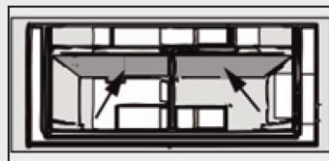

My Zone XL-rom

Apparatet er utstyrt med et My Zone XL-rom. Avhengig av formålet kan ønsket temperatur velges etter grad. Innstillingstemperaturen kan justeres mellom -5 °C og +5 °C.

Avtakbare dørhyller / flaskeholder

Dørhyllene kan tas ut for rengjøring:

Plasser hendene på hver side av stativet, løft den oppover (1) og trekk den ut (2).

For å sette inn dørstativet, utføres trinnene ovenfor i omvendt rekkefølge.

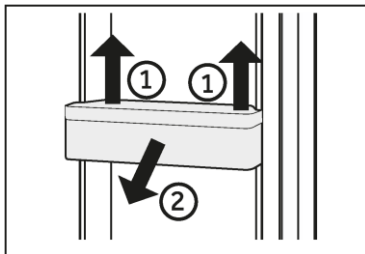

VALGFRI: OK-temperaturindikator

OK-temperaturindikatoren kan brukes til å bestemme temperaturer under +4°C. Reduser temperaturen gradvis hvis skiltet ikke indikerer "OK".

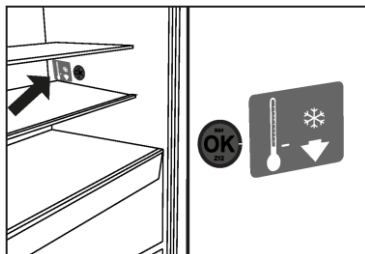

i Obs

Når apparatet er slått på, kan det ta opptil 12 timer før riktig temperatur oppnås.

Avtakbar My Zone XL skuff

For å fjerne skuffen, trekk ut maksimalt (1), løft og fjern (2).

For å sette inn skuffen, utføres trinnene ovenfor i omvendt rekkefølge.

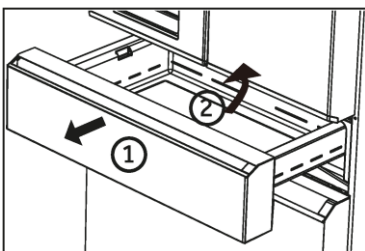

Avtakbar fryseskuff

1. Trekk maksimalt ut til fryseskuffen.
2. Fjern flaskeholderen (A) på frysedøren (det er en fast bajonett på høyre side av flaskeholderen. Trykk på den faste bajonetten for å ta ut flaskeholderen).
3. Løft skuffen (B) til den er skilt fra støtteblokken, skyv den inn i fryseren og vipp den for å ta den ut.

For å sette inn frysebrett og skuffen, utføres trinnene ovenfor i omvendt rekkefølge.

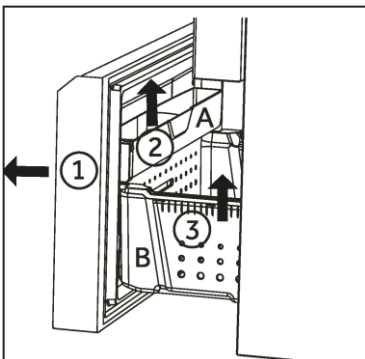

Lys

LED-innvendig lys tennes når døren åpnes. Ytelsen til lysene påvirkes ikke av noen av apparatens andre innstillinger.



Energisparetips

- ▶ Sørg for at apparatet er skikkelig ventilert (se INSTALLASJON).
- ▶ Ikke installer apparatet i direkte sollys eller i nærheten av varmekilder (f.eks. komfyrer, varmeovner).
- ▶ Unngå unødvendig lav temperatur i apparatet. Energiforbruket øker jo lavere temperaturen i apparatet stilles inn.
- ▶ Funksjoner som POWER-FREEZE bruker mer energi.
- ▶ La varm mat avkjøles før du plasserer den i apparatet.
- ▶ Åpne apparatdøren så lite og så kort som mulig.
- ▶ Ikke overfyll apparatet for å unngå å hindre luftstrømmen.
- ▶ Unngå luft i matemballasjen.
- ▶ Hold dørpakninger rene slik at døren alltid lukkes riktig.
- ▶ Frys ned frossen mat i oppbevaringsrommet i kjøleskapet.
- ▶ Den mest energibesparende konfigurasjonen krever at apparatet holder skuffer, matboks og hyller i fabrikkfri tilstand, og maten bør plasseres så langt som mulig uten å blokkere luftutløpet til kanalen.

**ADVARSEL!**

Koble apparatet fra strømforsyningen før rengjøring.

Rengjøring

Rengjør apparatet når bare lite eller ingen mat er lagret.

Apparatet bør rengjøres hver fjerde uke for godt vedlikehold og for å forhindre dårlig matlagring.

**ADVARSEL!**

- ▶ Ikke rengjør apparatet med harde børster, stålbørster, vaskemiddelpulver, bensin, amylacetat, acetone og lignende organiske løsninger, sure eller alkaliske løsninger. Rengjør med spesielt kjøleskapsvaskemiddel for å unngå skade.
- ▶ Ikke spray eller skylle apparatet under rengjøring.
- ▶ Ikke bruk vannspray eller damp for å rengjøre apparatet.
- ▶ Ikke rengjør de kalde glasshyllene med varmt vann. Plutselige temperaturendringer kan føre til at glasset knuses.
- ▶ Ikke berør innsiden av fryserommet, spesielt med våte hender, siden hendene dine kan fryse fast på overflaten.
- ▶ Ved oppvarming kontroller tilstanden til frosne varer.



- ▶ Hold alltid dørpakningen ren.
- ▶ Rengjør innsiden og huset til apparatet med en svamp fuktet i varmt vann og nøytralt rengjøringsmiddel.

1. Skrubbe innsiden og utsiden av kjøleskapet, inkludert dørforsegling, dørhylle, glasshyller, bokser og så videre, med et mykt håndkle eller svamp dyppet i varmt vann (du kan tilsette nøytralt vaskemiddel i det varme vannet).
2. Hvis det er sølt væske, fjern alle de forurensede delene, skylle direkte med strømningsvannet, tørk og sett den tilbake i kjøleskapet.
3. Hvis det er sølt krem (som krem, smeltende iskrem), fjern alle de forurensede delene, legg i varmt vann med ca. 40 °C i en stund, skylle deretter med flytevannet, tørk og legg det tilbake i kjøleskapet.
4. I tilfelle en liten del eller komponent setter seg fast inne i kjøleskapet (mellom hyller eller skuffer), bruk en liten myk børste for å frigjøre den. Hvis du ikke kunne nå delen, kontakt Haier-service
 - ▶ Skylle og tørk med en myk klut.
 - ▶ Ikke rengjør deler av apparatet i oppvaskmaskin.
 - ▶ La det gå minst fem minutter før du starter apparatet på nytt, ettersom hyppig start kan skade kompressoren.

Avriming

Avrimingen av kjøleskapet og fryseseksjonen gjøres automatisk; ingen manuell betjening er nødvendig.

Skifte ut LED-lampene

ADVARSEL!

Ikke skift ut LED-lampen selv, den må kun skiftes av enten produsenten eller en autorisert serviceagent.

Lampene bruker LED som lyskilde, med lavt energiforbruk og lang levetid. Hvis det er noe unormalt, vennligst kontakt kundeservice. Se KUNDESERVICE.

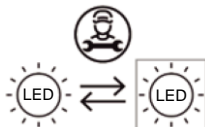

Utskiftbar (kun LED) lyskilde av en profesjonell.

Dette produktet inneholder en lyskilde med energieffektivitetsklasse G.

Rom	Spenning	Energieffektivitetsklasse	Modell
Baklampe for kjøleskap	12 V	G	HFW7918EIMP HFW7918EIMB HFW7918EIMP(UK)
Fryser	12 V	G	
Min Zone XL	12 V	G	
Håndtakslampe	12 V	G	
Projeksjonslampe	12 V	G	

Ikke brukt over lengre tid

Hvis apparatet ikke skal brukes over en lengre periode, og du ikke vil bruke Holiday-funksjonen til kjøleskapet:

- ▶ Ta ut maten.
- ▶ Trekk ut strømledningen.
- ▶ Rengjør apparatet som beskrevet ovenfor.
- ▶ Hold dørene åpne for å forhindre dannelse av vond lukt inne.

Obs

Slå av apparatet kun hvis det er strengt nødvendig.

Flytte apparatet

1. Fjern all mat og trekk ut stikkkontakten.
2. Fest hyller og andre bevegelige deler i kjøleskapet og fryseren med teip.
3. Ikke vipp kjøleskapet mer enn 45° for å unngå å skade kjølesystemet.

ADVARSEL!

- ▶ Ikke løft apparatet i håndtakene.
- ▶ Plasser aldri apparatet horisontalt på bakken.

Mange oppståtte problemer kan løses av deg selv uten spesifikk ekspertise. I tilfelle et problem, sjekk alle viste muligheter og følg instruksjonene nedenfor før du kontakter en ettersalgsservice. Se KUNDESERVICE.



ADVARSEL!

- ▶ Før vedlikehold, deaktiver apparatet og trekk støpselet ut av stikkkontakten.
- ▶ Elektrisk utstyr skal kun vedlikeholdes av kvalifiserte elektroeksperter, fordi feilaktige reparasjoner kan forårsake betydelige følgeskader.
- ▶ En skadet forsyning bør kun erstattes av produsenten, dennes serviceagent eller lignende kvalifiserte personer for å unngå fare.

Problem	Mulig årsak	Mulig løsning
Kompressoren fungerer ikke.	<ul style="list-style-type: none"> • Støpselet er ikke koblet til stikkkontakten. • Apparatet er i avrimingssyklusen 	<ul style="list-style-type: none"> • Koble til støpselet. • Dette er normalt for en automatisk tining
Apparatet går ofte eller går i for lang tid.	<ul style="list-style-type: none"> • Inne- eller utendørstemperaturen er for høy. • Apparatet har vært avslått i en periode. • En dør på apparatet er ikke tett lukket. • Døren har vært åpnet for ofte eller for lenge. • Temperaturinnstillingen for fryseseksjonen er for lav. • Dørpakningen er skitten, slitt, sprukket eller feilaktig. • Den nødvendige luftsirkulasjonen er ikke garantert. 	<ul style="list-style-type: none"> • I dette tilfellet er det normalt at apparatet går lenger. • Normalt tar det 8 til 12 timer før apparatet har kjølt seg helt ned. • Lukk døren/skuffen og sørg for at apparatet er plassert på et jevnt underlag og at det ikke er mat eller beholdere som skurrer i døren. • Ikke åpne døren/skuffen for ofte. • Still inn temperaturen høyere til en tilfredsstillende kjøleskapstemperatur oppnås. Det tar 24 timer før kjøleskaps-temperaturen blir stabil. • Rengjør dør-/skuffepakningen eller skift dem ut av kundeservice. • Sørg for tilstrekkelig ventilasjon.
Innsiden av kjøleskapet er skittent og/eller lukter.	<ul style="list-style-type: none"> • Innsiden av kjøleskapet trenger rengjøring. • Mat med sterk lukt oppbevares i kjøleskapet. 	<ul style="list-style-type: none"> • Rengjør innsiden av kjøleskapet. • Pakk inn maten grundig.
Apparatet lager unormale lyder.	<ul style="list-style-type: none"> • Apparatet er ikke plassert på jevnt underlag. • Apparatet berører en gjenstand rundt seg. 	<ul style="list-style-type: none"> • Juster føttene for å nivellere apparatet. • Fjern gjenstander rundt apparatet.
Det er ikke kaldt nok inne i apparatet.	<ul style="list-style-type: none"> • Temperaturen er satt for høyt. • For varme varer er lagret. 	<ul style="list-style-type: none"> • Tilbakestill temperaturen. • Avkjøl alltid varer før du lagrer dem.

Problem	Mulig årsak	Mulig løsning
	<ul style="list-style-type: none"> • For mye mat har blitt lagret på en gang. • Varene er for nær hverandre. • En dør/skuff til apparatet er ikke tett lukket. • Døren/skuffen har vært åpnet for ofte eller for lenge. 	<ul style="list-style-type: none"> • Oppbevar alltid små mengder mat. • La det være et mellomrom mellom flere matvarer slik at luften kan strøme. • Lukk døren/skuffen. • Ikke åpne døren/skuffen for ofte.
Det er for kaldt inne i apparatet.	<ul style="list-style-type: none"> • Temperaturen er satt for lavt. • Super-Frz/Super-Cool-funksjonen er aktivert eller kjører for lenge. 	<ul style="list-style-type: none"> • Tilbakestill temperaturen. • Slå av Super-Frz/Super-Cool-funksjonen
Fuktighetsdannelse på innsiden av kjøleseksjonen.	<ul style="list-style-type: none"> • Klimaet er for varmt og for fuktig. • En dør/skuff til apparatet er ikke tett lukket. • Døren/skuffen har vært åpnet for ofte eller for lenge. • Matbeholdere eller væsker står åpne. 	<ul style="list-style-type: none"> • Øk temperaturen. • Lukk døren/skuffen. • Ikke åpne døren/skuffen for ofte. • La varm mat avkjøles til romtemperatur og dekk til mat og væske.
Fuktighet samler seg på kjøleskapets utside eller mellom dører/dør og skuff.	<ul style="list-style-type: none"> • Klimaet er for varmt og for fuktig. • Døren er ikke tett lukket. Den kalde luften i apparatet og den varme luften utenfor kondenserer. 	<ul style="list-style-type: none"> • Dette er normalt i fuktig klima og vil endre seg når luftfuktigheten synker. • Sørg for at døren/skuffen er tett lukket.
Sterk is og frost i frysedelen.	<ul style="list-style-type: none"> • Varene var ikke tilstrekkelig pakket. • En dør/skuff til apparatet er ikke tett lukket. • Døren/skuffen har vært åpnet for ofte eller for lenge. • Dør-/skuffepakningen er skitten, slitt, sprukket eller feilaktig. • Noe på innsiden hindrer at døren/skuffen lukkes ordentlig. 	<ul style="list-style-type: none"> • Pakk alltid varene godt. • Lukk døren/skuffen. • Ikke åpne døren/skuffen for ofte. • Rengjør dør-/skuffepakningen eller bytt dem ut med nye. • Flytt hyllene, dørhyllene eller innvendige beholdere for å la døren/skuffen lukkes.
Sidene på skapet og dørlisten blir varme.	<ul style="list-style-type: none"> • - 	<ul style="list-style-type: none"> • Dette er normalt.

Problem	Mulig årsak	Mulig løsning
Apparatet lager unormale lyder.	<ul style="list-style-type: none"> • Apparatet er ikke plassert på jevnt underlag. • Apparatet berører en gjenstand rundt seg. 	<ul style="list-style-type: none"> • Juster føttene for å nivellere apparatet. • Fjern gjenstander rundt apparatet.
En svak lyd kan høres som ligner på rennende vann.	<ul style="list-style-type: none"> • - 	<ul style="list-style-type: none"> • Dette er normalt.
Du vil høre en alarm pipe.	<ul style="list-style-type: none"> • Døren til kjøleskapet er åpen. 	<ul style="list-style-type: none"> • Lukk døren.
Du vil høre en svak summing.	<ul style="list-style-type: none"> • Antikondenssystemet fungerer 	<ul style="list-style-type: none"> • Dette forhindrer kondens og er normalt
Innvendig belysning eller kjølesystem fungerer ikke.	<ul style="list-style-type: none"> • Støpselet er ikke koblet til stikkkontakten. • Strømforsyningen er ikke intakt. • LED-lampen er ute av drift. 	<ul style="list-style-type: none"> • Koble til støpselet. • Kontroller strømforsyningen til rommet. Ring det lokale strømselskapet! • Ring service for bytte av lampe.
Vann lekker eller drypper fra vanndispenserutløpet.	<ul style="list-style-type: none"> • Vanntanken er ikke riktig installert • Vanndispensertuten er ikke skrudd fast til tanken. • Den hvite O-ringen av silisium mangler fra vanntuten. 	<ul style="list-style-type: none"> • Sett vanntanken inn i kjøleskapsdøren igjen, sørg for at den er skjøvet helt inn i døren. • Vanntuten skrur godt fast i vanntanken. • Sjekk at vannetuten har en hvit silisium O-ring i tankenden før du monterer vanntuten på vanntanken.
Den automatiske ismaskinen produserer ikke is eller produserer en liten mengde is.	<ul style="list-style-type: none"> • Ikke koble vanntilførselsrøret til apparatet og åpne tilførselsventilen. • Vanntilførselsslangen bøyd. • Utdelt en stor mengde is nylig. • Ismaskinfunksjon ikke på. • Åpne apparatdøren ofte. • Apparatdøren er ikke helt lukket. 	<ul style="list-style-type: none"> • Koble vanntilførselsrøret til apparatet og åpne tilførselsventilen helt. • Rett opp vanntilførselsrøret. • Det tar omtrent 24 timer å produsere mer is i den automatiske ismaskinen. Vent. • Slå "Is på/av" på. • Hvis du åpner apparatdøren ofte, vil kald luft slippe ut, noe som reduserer hastigheten på isproduksjonen. Ikke åpne og lukk apparatdøren ofte. • Lukk apparatdøren helt.
Is utleveres ikke.	<ul style="list-style-type: none"> • Isbit- eller knust is-funksjonen er ikke valgt. • Isstien sperret. 	<ul style="list-style-type: none"> • I kontrollpanelet velger du modusene for isbiter og knust is vekselvis for å dispensere isen. • Sjekk isen og rengjør isbanen regelmessig.

Problem	Mulig årsak	Mulig løsning
Vann kommer ikke ut.	<ul style="list-style-type: none"> • Tilførselsventilen kan være slått av. • Vanddispensertanken kan være tom. • Vanntilførselsslangen bøyd. • Bruk ufiltrert vann. • Vannfilteret er tilstoppet eller filteret er ikke installert. • Vannet i reservoaret er frosset fordi kontrollene er stilt for kaldt. 	<ul style="list-style-type: none"> • Åpne vanntilførselsventilen. • Fyll vannbeholderen. • Rett opp vanntilførselsrøret. • Bytt vannfilteret på forhånd. • Skift ut vannfilteret. • Still inn kjøleskapskontrollen til en varmere innstilling og vent i 24 timer. Hvis vannet ikke renner ut etter 24 timer, ring for service.
Det lekker vann fra dispenseren.	<ul style="list-style-type: none"> • Luft kan være tilstede i vannledningssystemet, noe som får vann til å dryppe etter uttak. 	<ul style="list-style-type: none"> • Dispenser vann i minst 3 minutter for å fjerne luft fra systemet.
Vann smaker rart.	<ul style="list-style-type: none"> • Det rensede vannet eller kalde vannet har ikke vært brukt på en lengre periode. • Et utløpt filter brukes. 	<ul style="list-style-type: none"> • Dispenser vann i minst 3 minutter. • Skift ut vannfilteret.

For å kontakte teknisk hjelp, kan du gå til nettstedet vårt: <https://corporate.haier-europe.com/en/> Under avsnittet "nettside" velger du produktmerket og landet ditt. Du vil bli omdirigert til det spesifikke nettstedet der du finner telefonnummeret og skjemaet for å kontakte teknisk assistanse.

Strømbrydd

I tilfelle strømbrydd skal maten holde seg kald i ca. 5 timer. Følg disse tipsene under et langvarig strømbrydd, spesielt om sommeren:

- ▶ Åpne døren/skuffen så få ganger som mulig.
- ▶ Ikke legg ekstra mat i apparatet under strømbrydd.
- ▶ Hvis det gis forhåndsvarsel om strømbrydd og avbryddvarsigheten er lengre enn 5 timer, lag litt is og legg den i en beholder øverst i kjøleseksjonen.
- ▶ En inspeksjon av varene kreves umiddelbart etter avbryddet.
- ▶ Ettersom temperaturen i kjøleskapet vil stige under et strømbrydd eller annen feil, vil lagringsperioden og spiselig kvalitet på maten reduseres. All mat som tines bør enten konsumeres eller kokes og fryses ned (der det er egnet) like etterpå for å forhindre helseisiko.

Minnefunksjon under strømbrydd

Etter gjenoppretting av strømmen fortsetter apparatet med innstillingene som ble angitt før strømbryddet.

Pakke ut



ADVARSEL!

- ▶ Apparatet er tungt. Håndter alltid med minst to personer.
- ▶ Oppbevar alt emballasjemateriale utenfor barns rekkevidde og kast dem på en miljøvennlig måte.
- ▶ Ta apparatet ut av emballasjen.
- ▶ Fjern alt emballasjemateriale.

Miljøforhold

Romtemperaturen bør alltid være mellom 10 °C og 38 °C, siden det kan påvirke temperaturen inne i apparatet og energiforbruket. Ikke installer apparatet i nærheten av andre varmeavgivende apparater (ovner, kjøleskap) uten isolasjon.

Plassbehov

Nødvendig plass når døren åpnes:

B1 = 905 mm

B2=1528 mm

D1=620 mm

D2=1024 mm

D3=1106 mm

D4=1024 mm (S-dør) /
1118 mm (F-dør)

D5=100 mm

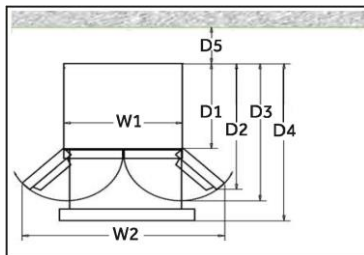

Ventilasjonsverrsnitt

For å oppnå tilstrekkelig ventilasjon av apparatet av sikkerhetsgrunner, må informasjonen om de nødvendige ventilasjonsverrsnittene følges.

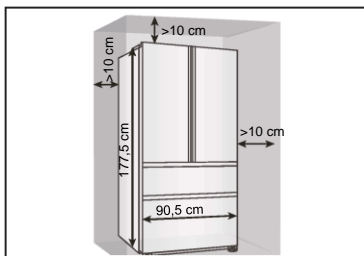

Justering av apparatet

Apparatet skal plasseres på en flat og solid overflate.

1. Vipp kjøleskapet litt bakover.
2. Still føttene til ønsket nivå.

Pass på at avstanden til veggen på hengselsiden er minst 10 cm for at døren skal åpnes ordentlig.

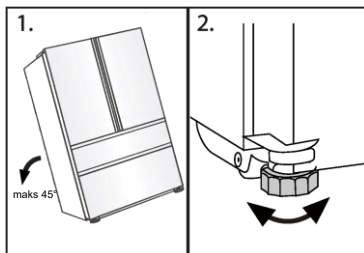

Obs

For et frittstående apparat: dette kjøleapparatet er ikke ment å brukes som et innebyggt apparat

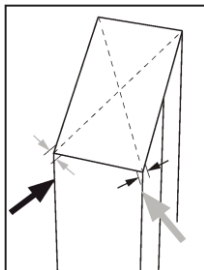

3. Stabiliteten kan kontrolleres ved vekselvis å støte på diagonalene. Den litt svaieende skal være den samme i begge retninger. Ellers kan rammen deformeres; mulig lekkasje dørpakninger er resultatet. En lav tendens bakover letter lukkingen av dørene.

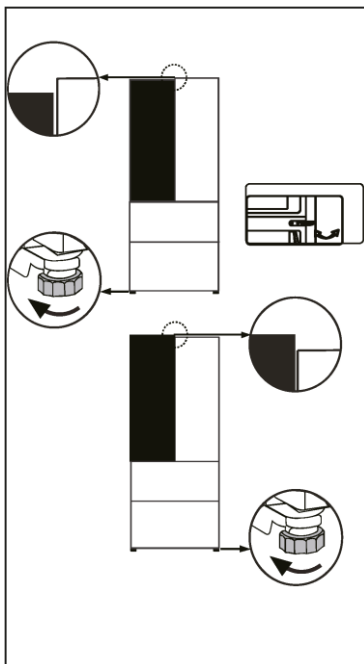

Finjustering av dørene

Hvis dørene ikke er i ett nivå, kan dette misforholdet rettes ved å gjøre følgende:

Bruker justerbar fot/justerbart hengsel

Roter den justerbare foten eller det justerbare hengslet i henhold til pilens retning for å skru opp eller ned foten. Justerbare hengsler kan finjusteres med en 6 mm unbrakonøkkel.

Kontakt ettersalgsservice ved behov.

i Obs

I fremtidig bruk av kjøleskap, dører ujevnt fenomen kan oppstå til vekten av lagret mat. Deretter må du justere i henhold til metodene ovenfor.

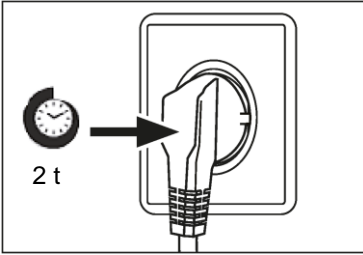

Ventetid

Til den vedlikeholdsfrie smøreoljen er det plassert i kapselen til kompressoren. Denne oljen kan komme gjennom det lukkede rørsystemet under skråtransport. Før du kobler apparatet til strømforsyningen, må du vente i minst 2 timer slik at oljen renner tilbake i kapselen.

Elektrisk tilkobling

Kontroller før hver tilkobling om:

- ▶ strømforsyning, stikkontakt og sikring passer til typeskiltet.
- ▶ strømuttaket er jordet og ingen multiplugg eller forlenger.
- ▶ støpselet og stikkontakten er strengt i samsvar.

Koble støpselet til en riktig installert stikkontakt.



ADVARSEL!

For å unngå risiko må en skadet strømledning skiftes ut av kundeservice (se garantikortet).

Ice and Water og Automatic Ice-modeller

- ▶ Ditt "Ice and Water"- og "Automatic Ice"-kjøleskap må installeres av en kvalifisert rørlegger eller Haier-utdannet og støttet servicetekniker, da feil rørlegging kan føre til vannlekkasjer.
- ▶ Haier apparater påtar seg ikke ansvar for skader (inkludert vannskader) forårsaket av feil installasjon eller rørleggerarbeid.

 Obs

Fjern dørkassene fra posisjon A og installer dem i posisjon B før første gangs bruk.

- ▶ Hold forkanten av beholderne med én hånd og teip bunnen av beholderne vekselvis i retning av pil 1 med den andre hånden. Etter at beholderne er ute av dørruset, roterer du forover og nedover i pilens retning 2 for å ta den ut og installere den i posisjon B.

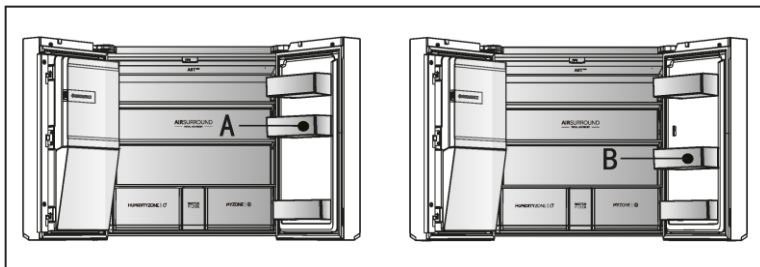
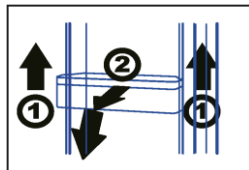
 **ADVARSEL!**

- ▶ Koble kun til drikkevannsforsyning. Vannfilteret filtrerer kun urenheter i vannet og gjør isen ren og hygienisk. Den kan ikke sterilisere eller ødelegge bakterier eller andre skadelige stoffer.
- ▶ For høyt vanntrykk i slangen kan skade apparatet. Installer en trykkreduksjon når vanntrykket i slangen overstiger 0,6 MPa.
- ▶ Før tilkobling, sjekk om vannet er rent og klart.

Produktblad i henhold til forordning EU nr. 2019/2016

Merke	Haier
Modellnavn/-identifikator	HF7918EIMP HF7918EIMB HF7918EIMP(UK)
Kategori av modellen	Kjøleskap-fryser
Energieffektivitetsklasse	E
Årlig energiforbruk (kWh/år)(1)	357
Totalt volum (L)	601
Volum kjøleskap (L)	323
Volum fryser (L)	186
Volum variabel temperaturrom (L)	80
Volum Zero-Star-rom (L)	12
Stjernerangering	
Temperatur i andre rom > 14 °C	Ikke anvendelig
Frostfritt system	Ja
Frysekapasitet (kg/24t)	9
Klimavurdering (2)	SN-N-ST
Støyemisjonsklasse og luftbåren akustisk støyutslipp (db(A) re 1pW)	B(35)
Temperaturøkningstid (t)	9
Isproduksjonskapasitet	1,4 kg / 24 timer
Type apparat	frittstående
Andre	Med ismaskin i døra

Forklaringer:

• Ja, omtalt

(1) Basert på resultatene av standardsamsvarstesten over 24 timer. Det faktiske forbruket avhenger av bruken og plasseringen av apparatet.

(2) Klimavurdering SN: Dette apparatet er beregnet for bruk i en omgivelsestemperatur på mellom +10 °C og +32 °C

Klimavurdering N: Dette apparatet er beregnet for bruk i en omgivelsestemperatur på mellom +16 °C og +32 °C

Klimavurdering ST: Dette apparatet er beregnet for bruk i en omgivelsestemperatur på mellom +16 °C og +38 °C

Klimavurdering T: Dette apparatet er beregnet for bruk i en omgivelsestemperatur på mellom +16 °C og +43 °C

Ytterligere tekniske data

Spenning/frekvens	220–240 V ~ / 50 Hz
Inngangsstrøm (A)	2
Hovedsikring (A)	16
Kjølevæske	R600a
Dimensjoner (H/B/D i mm)	1775 / 908 / 750

Vi anbefaler vår Haier-kundeservice og bruk av originale reservedeler.
Hvis du har et problem med apparatet, sjekk først avsnittet FEILSØKING.

Hvis du ikke finner en løsning der, ta kontakt

- ▶ din lokale forhandler eller
- ▶ vårt European Call Service-Center (se oppførte telefonnumre nedenfor) eller
- ▶ Service og Support-området på www.haier.com hvor du kan aktivere
- ▶ servicekrav og også finne vanlige spørsmål.

For å kontakte vår tjeneste, sørg for at du har følgende data tilgjengelig.
Informasjonen finner du på typeskiltet.

Modell _____

Serienr. _____

Sjekk også garantikortet som følger med produktet i tilfelle garanti.

Europeisk Call Service-Center

Land*	Telefonnummer	Kostnader
Haier Italy (IT)	199 100 912	
Haier Spain (ES)	902 509 123	
Haier Germany (DE)	0180 5 39 39 99	<ul style="list-style-type: none">• 14 Ct/Min fasttelefon• maks 42 Ct/Min Mobil
Haier Austria (AT)	0820 001 205	<ul style="list-style-type: none">• 14,53 Ct/Min fasttelefon• max 20 Ct/Min alle andre
Haier United Kingdom (UK)	0333 003 8122	
Haier France (FR)	0980 406 409	

* For andre land, se www.haier.com

Haier Europe Trading S.r.l

Filial Storbritannia

Westgate House, Westgate, Ealing

London, W5 1YY

*Varighet av garantien for kjøleapparatet:

Minimumsgarantien er: 2 år for EU-land, 3 år for Tyrkia, 1 år for Storbritannia, 1 år for Russland, 3 år for Sverige, 2 år for Serbia, 5 år for Norge, 1 år for Marokko, 6 måneder for Algeria, Tunisia ingen juridisk garanti.

*Perioden for reservedeler for reparasjon av apparatet:

Termostater, temperatursensorer, kretskort og lyskilder er tilgjengelige i minst sju år etter at den siste enheten av modellen er markedsført.

Dørhåndtak, dørhengsler, skuffer og kurver i minst sju år og dørpakninger i minimum ti år, etter å ha brakt den siste enheten av modellen på markedet.

*For mer informasjon om produktet, vennligst se <https://eprel.ec.europa.eu/> eller skann QR-en på energimerket som følger med apparatet.

2022 Versjon A

Haier





Bruksanvisning

Kyl- och frysskåp

HFW7918EIMP

HFW7918EIMB

HFW7918EIMP(UK)

SV

Haier

Tack för att du har köpt en Haier-produkt.

Läs igenom dessa anvisningar noggrant innan du använder apparaten. Instruktionerna innehåller viktig information som hjälper dig att få ut det bästa av apparaten och garanterar en säker och korrekt installation, användning och underhåll.

Förvara den här bruksanvisningen på en lämplig plats så att du alltid kan läsa den för att använda apparaten på ett säkert och korrekt sätt.

Om du säljer apparaten, ger bort den eller lämnar den kvar när du flyttar, se till att du också lämnar över den här bruksanvisningen så att den nya ägaren kan bekanta sig med apparaten och säkerhetsföreskrifterna.

Förteckning



Varning - Viktig säkerhetsinformation



Allmän information och tips



Miljöinformation



Bortskaffande

Bidra till att skydda miljön och människors hälsa. Lägg förpackningen i lämpliga behållare för att återvinna den. Hjälプ till att återvinna avfall från elektriska och elektroniska apparater. Släng inte apparater märkta med denna symbol med hushållsavfallet. Lämnar in produkten till den lokala återvinningsanläggningen eller kontakta ditt kommunala kontor.



VARNING!

Risk för skada eller kvävning!

Köldmedier och gaser måste bortskaffas professionellt. Se till att kylmediekretsens slangar inte är skadade innan de kasseras. Koppla bort apparaten från elnätet. Klipp av nätkabeln och kassera den. Ta bort brickor och lådor samt dörrspärrar och tätningar för att förhindra att barn och husdjur stängs in i apparaten.

Säkerhetsinformation.....	4
Produktbeskrivning	10
Kontrollpanel.....	11
Användning.....	12
Utrustning	30
Skötsel och rengöring.....	33
Felsökning	35
Installation	40
Teknisk data	44
Kundtjänst.....	46

Tillbehör

Kontrollera tillbehören och litteraturen i enlighet med denna lista:

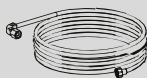

Vattenledning

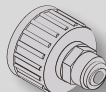

Vattenanslutning



Energimärkning



Garantikort



Bruksanvisning
OK-dekal
Bruksanvisning

Innan du slår på apparaten för första gången, läs följande säkerhetsråd!:



VARNING!

Innan apparaten används första gången

- ▶ Se till att det inte finns några transportskador.
- ▶ Ta bort all förpackning och förvara utom räckhåll för barn.
- ▶ Vänta minst två timmar innan du installerar apparaten för att säkerställa att köldmediekretsen är fullt effektiv.
- ▶ Apparaten är tung och ska hanteras av minst två personer.

Installation

- ▶ Apparaten ska placeras på en väl ventilerad plats. Se till att det finns ett utrymme på minst 10 cm över och runt apparaten.
- ▶ Placera aldrig apparaten i ett fuktigt utrymme eller på en plats där vatten kan stänka på apparaten. Rengör och torka vattenstänk och fläckar med en mjuk, ren trasa.
- ▶ Installera inte apparaten i direkt solljus eller i närheten av värmekällor (t.ex. spisar, värmare).
- ▶ Installera och nivellera apparaten på en lämplig plats med hänsyn till användning och storlek.
- ▶ **VARNING:** Håll ventilationsöppningarna i apparaten eller i den inbyggda konstruktionen fria från hinder.
- ▶ Kontrollera att den elektriska informationen på typskylten överensstämmer med strömförsörjningen. Om den inte gör det, kontakta en elektriker.
- ▶ Apparaten drivs av en strömförsörjning på 220–240 VAC/50 Hz. Onormala spänningsvariationer kan göra att apparaten inte startar, skada temperaturkontrollen eller kompressorn eller låta konstigt under drift. Om det är så, ska en automatisk regulator installeras.
- ▶ Använd inte adaptrar och förlängningskablar med flera kontakter.
- ▶ **VARNING:** Lägg inte flera bärbara uttag eller bärbara strömförsörjningsaggregat bakom produkten.
- ▶ **VARNING:** Se till att sladden inte fastnar eller skadas när produkten placeras.
- ▶ Trampa inte på strömkabeln.
- ▶ Använd ett separat jordat uttag för strömförsörjningen som är lätt att komma åt. Apparaten måste jordas.

 **VARNING!**

- ▶ Endast för UK: Apparatens strömkabel är försedd med en 3-polig jordad kontakt som passar ett standarduttag med 3 poler (jordad). Klipp aldrig av eller demontera den tredje polen (jordad). Kontakten ska vara tillgänglig när apparaten är installerad.
- ▶ **VARNING:** Skada inte köldmediekretsen.
Daglig användning
- ▶ Den här apparaten kan användas av barn från 8 års ålder och av personer med nedsatt fysisk, sensorisk eller mental förmåga om de har fått handledning eller instruktioner för säker användning och förstår de faror som är inblandade.
- ▶ Barn ska inte leka med apparaten.
- ▶ Barn i åldern 3-8 år får använda kylskåpet för att ta ut och sätta i mat. De får inte rengöra eller installera kylskåpet.
- ▶ Håll barn under 3 år borta från apparaten om de inte är under ständig uppsikt.
- ▶ Rengöring och skötsel ska inte utföras av barn utan uppsikt.
- ▶ Apparaten måste placeras så att kontakten är åtkomlig.
- ▶ Om kolgas av annan brandfarlig gas läcker ut i närheten av apparaten, stäng av ventilen för den läckande gasen, öppna dörrar och fönster och dra inte ur strömkabeln till kyl-/frys-skåpet eller någon annan apparat.
- ▶ Observera att apparaten är inställd för drift vid ett specifikt temperaturintervall mellan 10 och 38 °C. Det kan hända att apparaten inte fungerar som den ska om den lämnas under en längre tid vid en temperatur över eller under det angivna intervallet.
- ▶ För att förhindra personskada orsakad av fall eller elchock orsakad av kontakt med vatten, ska instabila föremål (tung objekt, behållare med vatten) inte placeras ovanpå apparaten.
- ▶ Dra inte i dörrhyllorna. Dörren kan dras snett, flaskstället kan dras bort eller så kan apparaten välta.
- ▶ Öppna och stäng dörren endast med handtagen. Mellanrummet mellan dörren och skåpet är mycket smalt. Lägg inte händerna i dessa områden för att undvika att fingrarna kläms. Öppna eller stäng dörrarna till kyl-/frys-skåpet endast när inga barn står inom dörrens rörelseområde.

VARNING!

- ▶ För att undvika förorening av livsmedel ska du följa följande anvisningar:
- ▶ – Att hålla dörren öppen under långa perioder kan orsaka en betydande ökning av temperaturen i apparatens utrymmen.
- ▶ – Rengör regelbundet ytor som kan komma i kontakt med livsmedel och tillgängliga dräneringssystem.
- ▶ – Rengör vattentankar om de inte har använts under 48 timmar; spola vattensystemet anslutet till vattenförsörjning om vatten inte har använts på 5 dagar.
- ▶ – Förvara rått kött och fisk i lämpliga behållare i kylan, så att det inte kommer i kontakt med eller droppar på andra livsmedel.
- ▶ – Tvåstjärniga frysfack är lämpliga för att förvara förfrysad mat, förvara eller göra glass och göra isbitar.
- ▶ – En-, två- och trestjärniga fack är inte lämpliga för infrysning av färsk mat.
- ▶ – Om kylanordningen kommer att vara ur bruk under en längre period; stäng av apparaten, avfropa, rengör, torka och låt dörren vara öppen för att förhindra att mögel utvecklas i apparaten.
- ▶ Förvara aldrig öl eller drycker på flaska, vätskor i flaskor eller burkar (förutom högprocentiga spritdrycker), särskilt kolsyrade drycker i frysen, eftersom de spricker under frysning.
- ▶ Förvara inte explosiva ämnen t.ex. aerosolburkar med brandfarlig drivmedel i den här produkten.
- ▶ Förvara inte mediciner, medel med bakterier eller kemikalier i apparaten. Den här apparaten är en hushållsapparat. Det rekommenderas inte att förvara material som kräver strikta temperaturer.
- ▶ Kontrollera livsmedlens skick om det har skett en uppvärmning i frysen.
- ▶ Ställ inte in onödigt låg temperatur i kylskåpet. Minustemperaturer kan förekomma vid höga inställningar. Varning: Flaskor kan spricka
- ▶ Rör inte frysta varor med våta händer (bär handskar). Ät framför allt inte isglass omedelbart efter att den har tagits ut ur frysdelen. Det finns riks att blåsor bildas på grund av köldskador. **FÖRSTA hjälpen:** håll den skadade kroppsdelen under rinnande kallt vatten. Dra inte undan!

 **VARNING!**

- ▶ Rör inte insidan av frysens förvaringsutrymme när den är i drift, särskilt inte med våta händer, eftersom dina händer kan frysa fast på ytan.
- ▶ Koppla ur apparaten i händelse av strömavbrott eller före rengöring. Vänta i minst 7 minuter innan du startar apparaten igen. Frekventa startar kan skada kompressorn.
- ▶ **VARNING:** Använd inte elektriska apparater inuti förvaringsutrymmet för matvaror, om de inte är av en typ som rekommenderas av tillverkaren.

Underhåll/rengöring

- ▶ Barn som utför rengöring och underhåll ska hållas under uppsikt.
- ▶ Koppla bort apparaten från elnätet innan du utför rutinunderhåll. Vänta i minst 5 minuter innan du startar apparaten igen. Frekventa startar kan skada kompressorn.
- ▶ Håll i kontakten, inte kabeln, när du kopplar ur apparaten.
- ▶ Rengör inte apparaten med hårda borstar, stålborstar, rengöringsmedelspulver, bensen, amylacetat, aceton och liknande organiska lösningar, sura eller alkaliska lösningar. Rengör med ett speciellt rengöringsmedel för kyl-/frysskåp för att undvika skador. Använd varmt vatten och bikarbonatlösning – cirka en matsked bikarbonat per liter/quart vatten. Skölj noggrant med vatten och torka torrt. Använd inte rengöringspulver eller andra slipande rengöringsmedel. Diska inte avtagbara delar i diskmaskin.
- ▶ Skrapa inte bort frost och is med vassa föremål. Använd inte sprayer, elektriska värmare som värmelement, hårtork, ångtvättar eller andra värmekällor för att undvika skador på plastdelarna.
- ▶ **VARNING:** Använd inte mekaniska hjälpmedel för att skynda på avfrostningen, annat än de som rekommenderas av tillverkaren.
- ▶ Om elsladden skadas måste den bytas av tillverkaren, dennes serviceombud eller liknande kvalificerad person för att undvika faror.
- ▶ Försök inte att reparera, demontera eller modifiera apparaten själv. Kontakta vår kundtjänst angående reparationer.
- ▶ Om lamporna skadas måste de bytas av tillverkaren, dennes serviceombud eller liknande kvalificerad person för att undvika faror.

VARNING!

- ▶ Ta bort dammet på baksidan av enheten minst en gång om året för att undvika brandrisk och ökad energiförbrukning.
- ▶ Spruta eller spola inte i eller på apparaten under rengöringen.
- ▶ Använd inte vattenspray eller ånga för att rengöra apparaten.
- ▶ Rengör inte de kalla glashyllorna eller glasdörren med hett vatten. Plötsliga temperaturförändringar kan göra att glaset spricker.
- ▶ Låt dörren vara öppen om apparaten inte ska användas under en längre tid, för att förhindra att det börja lukta illa i apparaten.

Information om köldmediegas

VARNING!

Apparaten innehåller det brandfarliga köldmediet ISOBUTANE (R600a). Se till att köldmediekretsen inte skadas under transport eller installation. Läckande köldmedium kan orsaka ögonskador eller antändas. Om en skada har uppstått: håll borta från öppna eldkällor, ventiler rummet ordentligt, koppla inte in eller dra ut nätsladdarna till apparaten eller någon annan apparat. Informera kundtjänsten.

Om ögonen kommer i kontakt med köldmediet, skölj omedelbart under rinnande vatten och kontakta omedelbart en ögonspecialist. VARNING: Kylsystemet är under högt tryck. Rör inte vid det. Eftersom brandfarliga köldmedier används, ska apparaten installeras, hanteras och servas strikt enligt instruktionerna. Kontakta en professionell agent eller vår kundservice för att kassera apparaten.

VARNING!

För kylskåp med is-vatten-funktion ska du vara uppmärksam på följande varning:

För apparater som inte är avsedda att anslutas till vattenförsörjningen:

VARNING: fyll endast med dricksvatten.

För apparater avsedda att anslutas till vattenförsörjningen:

VARNING: anslut endast till dricksvatten.

Om du vill rengöra vattensystemet, se bruksanvisningen. Om du har några frågor, kontakta kundtjänsten.

Avsedd användning

Den här apparaten är avsedd för att kyla och frysa mat. Den har designats uteslutande för användning i hushåll och liknande tillämpningar som personalkök i butiker, kontor och andra arbetsmiljöer; bondgårdar och av kunder på hotell, motell och andra bostadsmiljöer samt inom bed-and-breakfast och cateringverksamhet. Den är inte avsedd för kommersiell eller industriell användning.

Det är inte tillåtet att ändra eller modifiera anordningen. Oavsiktlig användning kan orsaka faror och förlust av garantin.

Standarder och direktiv **CE** och **UKCA**

Denna produkt uppfyller kraven i alla tillämpliga EG-direktiv med motsvarande harmoniserade standarder och brittiska standarder, som tillhandahåller CE- och UKCA-märkning.



FÖRSIKTIGHET!

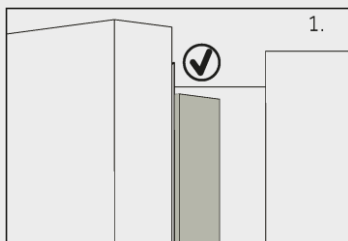

När du stänger dörren ska den vertikala dörrlisten på kylskåpets vänstra dörr vara böjd inåt (1).

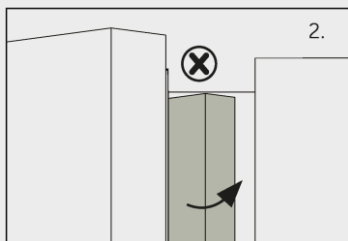

Om du försöker stänga den vänstra dörren och den vertikala dörrlisten inte är böjd (2), bör du böja den först, annars kommer dörrlisten att träffa fästaxeln eller den högra dörren. På så sätt uppstår en skada på dörrhänget eller ett läckage.

Det finns en värmetråd på insidan av ramen. Ytans temperatur kommer att stiga något, vilket är normalt och påverkar inte apparatens funktion.

i Uppmärksamma

På grund av tekniska förändringar och olika modeller kan vissa illustrationer i den här bruksanvisningen skilja sig från din modell.

Modell (HFW7918EIMP/HFW7918EIMB/HFW7918EIMP(UK)) (Med ismaskin i dörren)

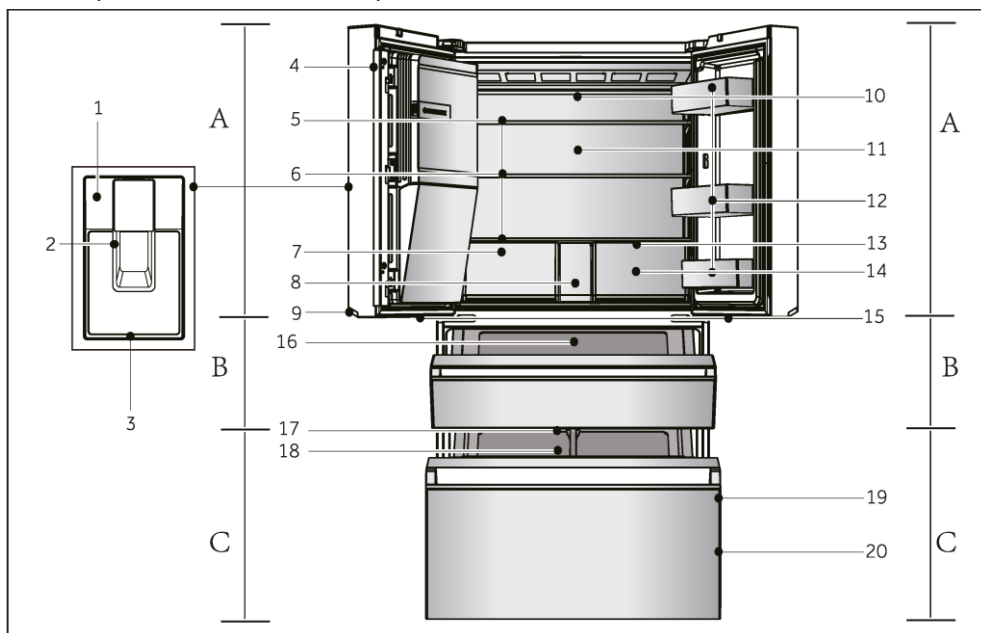

A: Kyldel

- 1 Kontrollpanel
- 2 Dispenserspak
- 3 Droppbricka
- 4 Vertikal stomme
- 5 Automatisk ismaskin
- 6 Glashyllor
- 7 Humidity zone-låda
- 8 Vattenfilter-lock
- 9 Handtagslampa
- 10 Luftintag och sensor (bakom panelen)
- 11 Bakre lampa
- 12 Dörrhyllor
- 13 Luftintag (bakom lådor)

14 My Zone-låda

15 My Zone XL-lampa

B: My Zone XL-fack

16 My Zone XL-låda

C: Frysdel

- 17 Frysens lampa
- 18 Skjutbar bricka
- 19 Dörrhyllor
- 20 Frysåda

Kontrollpanel (HFW7918EIMP/HFW7918EIMB/HFW7918EIMP(UK))

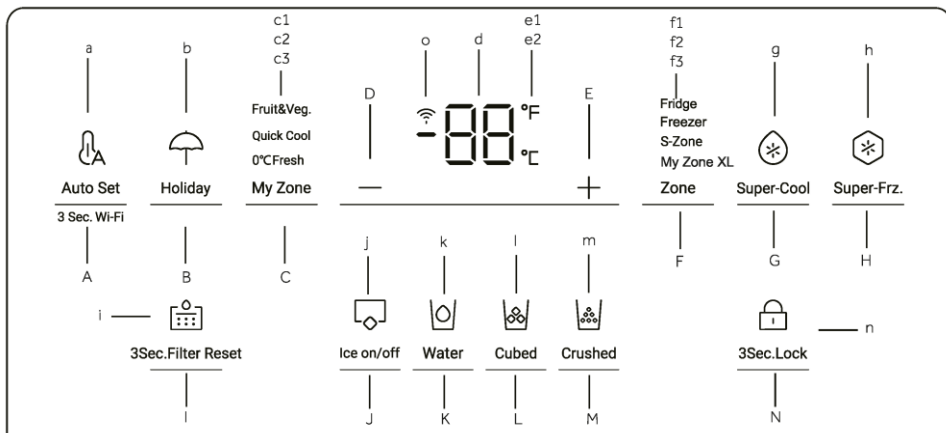

Knappar:

- A Auto Set-läge 3 sek. Wi-Fi-inställning
- B Väljare Holiday-läge
- C Väljare My Zone-låda
- D Temperaturjusteringsknapp "-"
- E Temperaturjusteringsknapp "+"
- F Zonväljare
- G Väljare Super-Cool
- H Väljare Super-Freeze
- I Väljare för filteråterställning
- J Väljare Ismaskinsläge
- K Väljare Vattenutmatning-funktion
- L Väljare Isbitar-funktion
- M Väljare Krossad is-funktion
- N Väljare panellås

Indikatorer:

- a Auto Set-läge
- b Holiday-läge
- c1 Fruit & Vegetable-läge
- c2 Quick Cool-läge
- c3 0°C Fresh-läge
- d Temperaturdisplay
- e1 Grader Fahrenheit
- e2 Grader Celsius
- f1 Kylskåpsindikator
- f2 Frysskåpsindikator
- f3 S-Zone (My Zone XL)-indikator
- g Super-Cool-funktion
- h Super-Freeze-funktion
- i Funktion Filteråterställning
- j Ismaskinsläge
- k Funktion Vattenutmatning
- l Väljare Is-funktion
- m Krossad is-funktion
- n Panellås
- o Wi-Fi-funktion

Sensorknappar

Knapparna på kontrollpanelen är sensorknappar som reagerar redan vid lätt beröring med fingret.

Slå på/av apparaten

Apparaten är i drift så snart den ansluts till strömförsörjningen.

När kylskåpet slås på för första gången, tänds indikatorn "d" (temperaturdisplay). Kyltemperaturen, S-Zone-temperaturen och frysens temperatur ställs automatiskt in på 5 °C, 5° C respektive -18 °C. Kanske är panellåset aktiverat.

Uppmärksamma

När apparaten sätts på efter att ha kopplats bort från elnätet kan det ta upp till 12 timmar innan den uppnår rätt temperatur.

Töm apparaten innan du stänger av den. För att stänga av apparaten drar du ut sladden ur eluttaget.

Lås/lås upp panel

- ▶ Automatiskt lås: När kyl-, frysskåpsdörren och S-Zone-dörren är stängda och ingen knapp rörs inom 30 sekunder, släcks och låses displayen automatiskt.

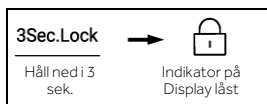

- ▶ Manuellt lås: När displayen är olåst trycker du på knappen "N" (panellås) och håller den intryckt i 3 sekunder, summern ringer en gång, indikatorn "n" (panellås) lyser och displayen är låst.



Justera temperaturen

Inomhustemperaturer påverkas av följande faktorer:

- ▶ Omgivningstemperatur
- ▶ Frekvens av dörröppning
- ▶ Mängden förvarade livsmedel
- ▶ Installation av apparaten

Justera temperaturen för kylan

1. När displayen är upplåst trycker du på knappen "F" (zonväljare). Summern ringer en gång, indikatorn "f1" (kylskåpsindikator) blinkar och sedan kommer kylens temperaturinställningsläge.
2. Tryck på knappen "D" (knappen för temperaturjustering "-") varje gång, summern ringer en gång, kylens inställda temperatur sänks med 1. Kylskåpets temperatur visas i sekvensen "9 °C -> 8 °C -> 7 °C -> 6 °C -> 5 °C -> 4 °C -> 3 °C -> 2 °C -> 1 °C".

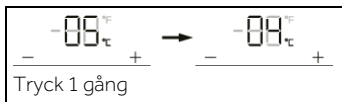

3. Tryck på knappen "E" (knappen för temperaturjustering "+") varje gång, summern ringer en gång, kylskåpet inställda temperatur höjs med 1. Kylskåpets temperatur visas i sekvensen "1 °C -> 2 °C -> 3 °C -> 4 °C -> 5 °C -> 6 °C -> 7 °C -> 8 °C -> 9 °C".

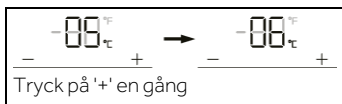

Uppmärksamma

Om ingen åtgärd vidtas inom 5 sekunder efter det att temperaturen har ställts in kommer systemet automatiskt att fastställa och spara den inställda temperaturen.

Justera temperaturen för frysen

1. När displayen är upplåst trycker du på knappen "F" (zonväljare). Summern ringer en gång, indikatorn "f2" (frysindikator) blinkar och sedan kommer frysens temperaturinställningsläge.
2. Tryck på knappen "D" (knappen för temperaturjustering "-") varje gång, summern ringer en gång, frysens inställda temperatur sänks med 1. Frysskåpets temperatur visas i sekvensen "-14 °C -> -15 °C -> -16 °C -> -17 °C -> -18 °C -> -19 °C -> -20 °C -> -21 °C -> -22 °C -> -23 °C -> -24 °C".

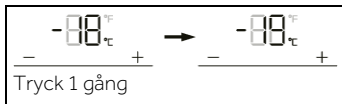

3. Tryck på knappen "E" (knappen för temperaturjustering "+") varje gång, summern ringer en gång, frysens inställda temperatur kommer att ökas med 1. Frysskåpets temperatur visas i sekvensen "-24 °C -> -23 °C -> -22 °C -> -21 °C -> -20 °C -> -19 °C -> -18 °C -> -17 °C -> -16 °C -> -15 °C -> -14 °C".

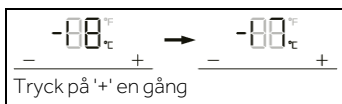

Uppmärksamma

Om ingen åtgärd vidtas inom 5 sekunder efter det att temperaturen har ställts in kommer systemet automatiskt att fastställa och spara den inställda temperaturen.

Justera temperaturen för My Zone XL (S-Zone)

När displayen är uppläst trycker du på knappen "F" (zonväljare). Summern ringer en gång, indikatorn "f3" (S-Zone-indikator) blinkar och sedan kommer temperaturinställningsläget för S-zonen.

1. Tryck på knappen "D" (knappen för temperaturjustering "-") varje gång, summern ringer en gång, S-Zonens inställda temperatur sänks med 1. S-Zonens temperatur visas i sekvensen "5 °C -> 4 °C -> 3 °C -> 2 °C -> 1 °C -> 0 °C -> -1 °C -> -2 °C -> -3 °C -> -4 °C -> -5 °C".

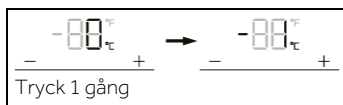

2. Tryck på knappen "E" (knappen för temperaturjustering "+") varje gång, summern ringer en gång, S-Zonens inställda temperatur höjs med 1. S-Zonens temperatur visas i sekvensen "-5 °C -> -4 °C -> -3 °C -> -2 °C -> -1 °C -> 0 °C -> 1 °C -> 2 °C -> 3 °C -> 4 °C -> 5 °C".

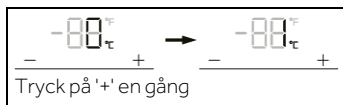

Uppmärksamma

Om ingen åtgärd vidtas inom 5 sekunder efter det att temperaturen har ställts in kommer systemet automatiskt att fastställa och spara den inställda temperaturen.

Super-Cool-funktion

1. När displayen är uppläst trycker du på knappen "G" (Super-Cool-väljare), summern ringer en gång, indikatorn "g" (Super-Cool-funktion) lyser och Super-Cool-funktionen slås på.
2. När indikatorn "g" (Super-Cool-funktion) lyser trycker du på knappen "G" (Super-Cool-väljare), summern ringer en gång, indikatorn "g" (Super-Cool-funktion) slocknar och Super-Cool-funktionen stängs av.
3. När Super-Cool-funktionen har aktiverats stänger kylskåpet automatiskt av funktionen när den har pågått i mer än 4 timmar. Om du vill avsluta manuellt kan du trycka på knappen "G" (Super-Cool-väljare) för att stänga av den.

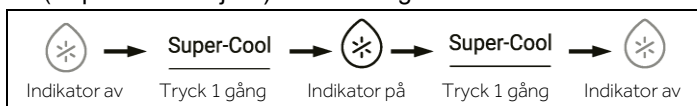

Uppmärksamma

I Super-cool-läget kan kylens temperatur inte justeras. Om du trycker på knappen "D" (knappen för temperaturjustering "-") eller knappen "E" (knappen för temperaturjustering "+") för att justera temperaturen i kylskåpet, blinkar indikatorn "g" (Super-Cool-funktion) och en signal ljuder för att indikera att åtgärden inte kan utföras.

När Super-cool-funktionen är aktiverad kan Auto-set-funktionen inte slås på samtidigt på grund av de olika kontrollägena. När du väljer en funktion som står i konflikt med en annan funktion avslutas den ursprungliga funktionen automatiskt.

Detta kylskåp har mänsklig sensorfunktion. Kontrollpanelen, handtagslampan och projektlampen tänds automatiskt om användaren närmar sig kylskåpet. I olåst läge håller du in knappen "G" (väljare för Super-cool-läget) i 3 sekunder, summern ringer en gång och den mänskliga sensorfunktionen stängs av. Den mänskliga sensorfunktionen kan också slås på med samma funktion.

Super-Freeze-funktion (Super-Frz)

1. När displayen är upplåst trycker du på knappen "H" (väljare för Super-Freeze), summern ringer en gång, indikatorn "h" (Super-Freeze-funktion) lyser och Super-Freeze-funktionen slås på.
2. När indikatorn "h" (Super-Freeze-funktion) lyser trycker du på knappen "H" (väljare för Super-Freeze), summern ringer en gång, indikatorn "h" (Super-Freeze-funktion) slocknar och Super-Freeze-funktionen stängs av.
3. När Super-Freeze-funktionen har aktiverats stänger kylskåpet automatiskt av funktionen när den har pågått i mer än 50 timmar. Om du vill avsluta manuellt kan du trycka på knappen "H" (väljare för Super-Freeze) för att stänga av den.



Uppmärksamma

Under Super Freeze-läget kan frysens temperatur inte justeras. Om du trycker på knappen "D" (knappen för temperaturjustering "-") eller knappen "E" (knappen för temperaturjustering "+") för att justera temperaturen i frysskåpet, blinkar indikatorn "h" (Super-Freeze-funktion) och en signal ljuder för att indikera att åtgärden inte kan utföras.

Super Freeze-funktionen är utformad för att bevara näringsvärdet i fryst mat. Den kommer att frysa mat på kortast möjliga tid. Om stora mängder frysta livsmedel ska frysas samtidigt bör Super-Freeze-funktionen ställas in 24 timmar i förväg, så att frysens temperatur är korrekt för att kyla ner varorna. Vid denna tidpunkt förbättras frysens fryshastighet, maten kan frysas snabbt, matens näring bevaras effektivt och förvaringen blir effektiv.

När Super-Freeze-funktionen är aktiverad kan Auto-set-funktionen inte slås på samtidigt på grund av de olika kontrollägena. När du väljer en funktion som står i konflikt med en annan funktion avslutas den ursprungliga funktionen automatiskt.

Auto Set-läge

1. När displayen är upplåst trycker du på knappen "A" (väljare för Auto Set-läget), summern ringer en gång, indikatorn "a" (Auto Set-läge) lyser och Auto Set-funktionen slås på.
2. När indikatorn "a" (Auto Set-läge) lyser trycker du på knappen "A" (väljare för Auto Set-läget), summern ringer en gång, indikatorn "a" (Auto Set-läge) slocknar och Auto Set-funktionen stängs av.

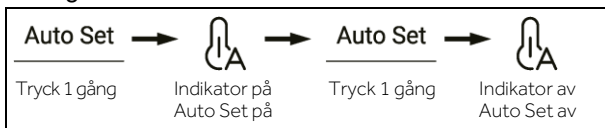

Uppmärksamma

I Auto Set-läget kan kylens eller frysens temperatur inte justeras. Om du trycker på knappen "D" (knappen för temperaturjustering "-") eller knappen "E" (knappen för temperaturjustering "+") för att justera temperaturen i kyl- eller frysskåpet, blinkar indikatorn "a" (Auto Set-läge) och en signal ljuder för att indikera att åtgärden inte kan utföras.

Om funktionen "Super-Cool" eller "Super-Freeze" är inställd i Auto Set-läget, på grund av olika kontrollmetoder, släcks indikatorn "a" (Auto Set-läge) och Auto Set-funktionen avslutas automatiskt.

I Auto Set-läget kan temperaturen i S-Zonen justeras manuellt efter behov.

Holiday-läge

Holiday-läget är utformat för att inte använda kylskåpet under en längre tid. När Holiday-läget är aktiverat är frysen under normal kontroll och kylens temperatur är automatiskt inställd på 17 °C. Den faktiska temperaturen är inte högre än 17 °C, vilket förhindrar konstig lukt som orsakas av för hög temperatur och bidrar samtidigt till att minska energiförbrukningen.

1. När displayen är upplåst trycker du på knappen "B" (väljare Holiday-läge), summern ringer en gång, indikatorn "b" (Holiday-läge) lyser och Holiday-funktionen slås på.
2. När indikatorn "b" (Holiday-läge) lyser trycker du knappen "B" (väljare för Holiday-läget), summern ringer en gång, indikatorn "b" (Holiday-läge) slocknar och Holiday-funktionen stängs av.

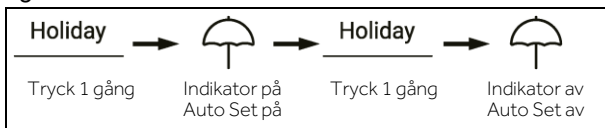

3. I olåst läge håller du knappen "B" (väljare för Holiday-läget) intryckt i 3 sekunder, summern ringer en gång och projektlampans funktion kan också slås på med samma funktion.

i Uppmärksamma

1. I Holiday-läget kan kylens temperatur inte justeras. Om du trycker på knappen "D" (knappen för temperaturjustering "-") eller knappen "E" (knappen för temperaturjustering "+") för att justera temperaturen i kylskåpet, blinkar indikatorn "b" (Holiday-läget) och en signal ljuder för att indikera att åtgärden inte kan utföras.
2. Innan du använder Holiday-funktionen, töm kylan för att förhindra att maten blir dålig i den. När Holiday-funktionen är påslagen kan funktionerna "Auto Set", "Fridge" och "Super-Cool" inte aktiveras samtidigt.
3. I Holiday-funktionen kommer inställningarna av "Fruit&Veg, Quick Cool, 0°C Fresh" i Myzone att stängas av och temperaturen i Myzone kan inte justeras. Kylskåpsfacket och Myzone visas i den tidigare inställningen när du lämnar Holiday-funktionen

My Zone-låda

1. När displayen är upplåst trycker du på knappen "C" (väljare för My Zone-låda), summern ringer en gång, indikatorn "c1" (Fruit & Vegetable-läge), indikatorn "c2" (Quick Cool-läge) och indikatorn "c3" (0 °C Fresh-läge) tänds i följd.
2. När indikatorn "c1" (Fruit & Vegetable-läge) lyser trycker du på knappen "C" (väljare för My Zone-låda), summern ringer en gång, indikatorn "c1" (Fruit & Vegetable-läge) slocknar, Fruit & Vegetable-funktionen stängs av och indikatorn "c2" (Quick Cool-läge) lyser.
3. När indikatorn "c2" (Quick Cool-läge) lyser trycker du knappen "C" (väljare för My Zone-låda), summern ringer en gång, indikatorn "c2" (Quick Cool-läge) slocknar, Quick Cool-funktionen stängs av och indikatorn "c3" (0 °C Fresh-läge) lyser.
4. När indikatorn "c3" (0 °C Fresh-läge) lyser trycker du knappen "C" (väljare för My Zone-låda), summern ringer en gång, indikatorn "c3" (0 °C Fresh-läge) slocknar, 0 °C Fresh-funktionen stängs av och indikatorn "c1" (Fruit & Vegetable-läge) lyser.



5. I olåst läge håller du knappen "C" (väljare för My Zone-låda) intryckt i 3 sekunder, summern ringer en gång och handtagslampan stängs av. Handtagslampan kan också slås på med samma funktion.

i Uppmärksamma

När kylskåpet ansluts till el för första gången slås funktionen Fruit & Vegetable på automatiskt.

När funktionen "0°C Fresh" eller "Quick Cool" är vald bör temperaturen i kylrummet ställas in på mellantemperaturen (5 °C) eller lägre för att säkerställa en optimal förvaringsmiljö.

Filterfunktion

När kylskåpet har varit i drift i sex månader tänds påminnelseindikatorn "i" (återställningsfunktionen för filter) för att påminna användaren om att byta ut filtret mot ett nytt. När filtret byts ut, håll in knappen "I" (väljare Filter Reset-funktion) intryckt i 3 sekunder för att avbryta påminnelsen, tidtagningen kommer att återställs med en summer som ringer.



i Uppmärksamma

Filtrets normala livslängd är sex månader. Det rekommenderas att filtret byts ut var sjätte månad.

Ismaskinsläge

1. I olåst läge trycker du på knappen "J" (väljare för Ismaskinsläget), summern ringer en gång, indikatorn "j" (Ismaskinsläge) lyser och Ismaskinsläget slås på.
2. När indikatorn "j" (Ismaskinsläge) lyser trycker du på knappen "J" (väljare Ismaskinsläge), summern ringer en gång, indikatorn "j" (Ismaskinsläge) slocknar och Ismaskinsläget stängs av.

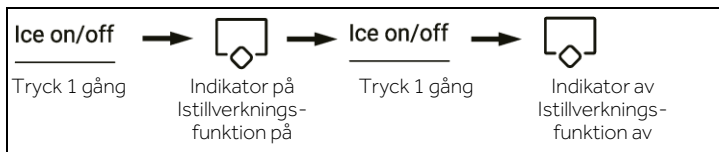

i Uppmärksamma

När Ismaskinsläget är avstängt blinkar is på/av när användaren tar isbitar eller krossad is, för att informera användaren om att Ismaskin-funktionen är avstängd.

Funktion Vattenutmatning

I vilket läge som helst (låst eller olåst) trycker du på knappen "K" (väljare för funktionen Vattenutmatning), summern ringer en gång, indikatorn "k" (funktionen Vattenutmatning) tänds och sedan slås funktionen för Vattenutmatning på.

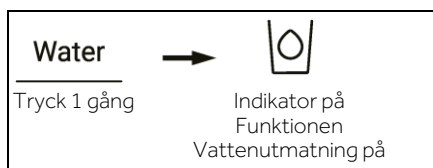

Uppmärksamma

1. När indikatorn "k" (funktionen Vattenutmatning) lyser, slocknar indikatorn "l" (funktionen Isbitar) och indikatorn "m" (funktionen Krossad is) slocknar. När du har tryckt på dispenserspaken kommer vatten att flöda ut ur vattenuttaget.
2. När tiden för vattenutmatning når 150 s kommer kylskåpet att pipa och hålla vatten tills tiden når 180 s, vattnet kommer att stängas av och vattenventilen går in i 200 s skyddstid, och sedan kan vattenutmatning utföras igen.
3. När den kumulativa vattenutmatningstiden når 8min inom 10min går vattenventilen in i 200s skyddstid, och vattenutmatningen kan då utföras igen.

Väljare Is-funktion

I vilket läge som helst (låst eller olåst) trycker du på knappen "L" (väljare för funktionen Isbitar), summern ringer en gång, indikatorn "l" (funktionen Isbitar) tänds och sedan slås funktionen för Isbitar på.

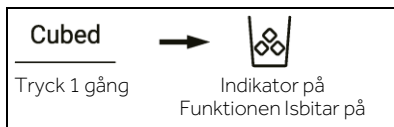

Uppmärksamma

1. När indikatorn "l" (funktionen Isbitar) lyser, slocknar indikatorn "k" (funktionen Vattenutmatning) och indikatorn "m" (funktionen Krossad is) slocknar. När mikrobrytaren på fördelaren har tryckts ned flödar krossad isbitar ut ur öppningen.
2. När ismaskinen slås på för första gången lyser indikatorn "l" och "m" synkront med minnet för det senaste läget. När ismaskinen först ansluts till el för att fungera, är funktionen Krossa is avstängd som standard.
3. Tryck på dispenserns mikrobrytare, lampan tänds när locket är öppet. Därefter börjar motorn som krossar isen att rotera moturs för att trycka isbitar. Lossa mikrobrytaren på dispensern, lampan slocknar när motorn som krossar isen stannar, dispenserns lock stängs efter 5 sekunder.
4. Om läget för Isbitar varar längre än 50 sekunder, kommer en summer att börja varna (knacka) för att meddela användarna att de ska stänga av den. När tiden når 1 minut tvingas den att stoppa läget Isbitar. Läget aktiveras igen nästa gång knappen trycks in.
5. Om kylskåpsdörren öppnas under läget Isbitar stannar motorn som levererar isen. Locket på dispensern är stängt och dispenserns lampa är släckt och läget Krossad är stoppad.
6. Det är inte tillåtet att försöka mata ut is när kylskåpsdörren är öppen.

Krossad is-funktion

I vilket läge som helst (låst eller olåst) trycker du på knappen "M" (väljare för funktionen Krossad is), summern ringer en gång, indikatorn "m" (funktionen Krossad is) tänds och funktionen för Krossad is slås på.

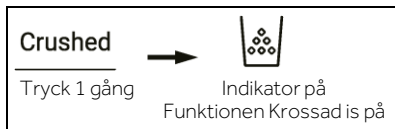

Uppmärksamma

1. När indikatorn "m" (funktionen Krossad is) lyser, slocknar indikatorn "k" (funktionen Vattenutmatning) och indikatorn "l" (funktionen Isbitar) slocknar. När mikrobrytaren på fördelaren har tryckts ned flödar krossad is ut ur öppningen.
2. Tryck på dispenserns mikrobrytare, lampan tänds när locket är öppet. Därefter börjar motorn som krossar isen att rotera medurs för att trycka isbitar. Lossa mikrobrytaren på dispensern, lampan slocknar när motorn som krossar isen stannar, dispenserns lock stängs efter 5 sekunder.
3. Om läget för Krossad is varar längre än 50 sekunder, kommer en summer att börja varna (knacka) för att meddela användarna att de ska stänga av den. När tiden når 1 minut tvingas den att stoppa läget Krossad is. Läget aktiveras igen nästa gång knappen trycks in.
4. Om kylskåpsdörren under läget Krossad is stanna motorn som levererar isen om dispenserns lock är stängt och dispenserns lampa är släckt och läget Krossad is stoppas.
5. Det är förbjudet att krossa is när kylskåpsdörren är öppen.

Växla mellan grader Celsius och Fahrenheit

1. Standardinställningen för kylskåpet är Celsius.
2. När displayen är olåst håller du in knappen "H" (väljare för Super-Freeze) i 3 sekunder, summern ringer en gång, indikatorn "e2" (grader Celsius) slocknar och indikatorn "e1" (grader Fahrenheit) lyser.



EPP-funktion

I låst läge, tryck kontinuerligt på knappen "H" (väljare för Super-Freeze) och knappen "A" (väljare för Auto Set-läget) 5 gånger (inom 5 sekunder), summern ringer en gång och EPP-funktionen stängs av. EPP-funktionen kan också slås på med samma operation.

Larm för öppen dörr

Om någon dörr hålls öppen för länge eller om dörren inte stängs ordentligt ger kylskåpet ifrån sig ett larm med bestämda intervaller för att påminna dig om att stänga dörren i tid.

Spara inställningar

Det momentana arbetsläget vid avstängning sparas. När du slår på strömmen igen fungerar apparaten som den gjorde innan strömmen stängdes av.

Inställning av Wifi-läge

I APP-HOPKOPPLINGSLÄGE

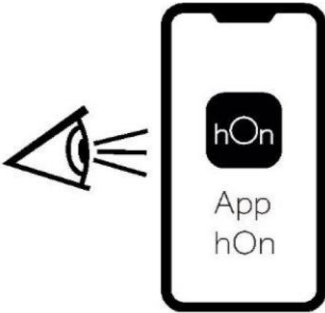
<p>Steg 1 • Ladda ner hOn-appen i butikerna.</p> <div style="display: flex; align-items: center;">  <div style="display: flex; gap: 10px;"> <div style="text-align: center;">  </div> <div style="text-align: center;">  </div> <div style="text-align: center;">  </div> </div> </div>	
<p>Steg 2 Skapa ditt konto i hOn-appen eller logga in om du redan har ett konto.</p> 	<p>Steg 3 Följ instruktionerna för hopkoppling i hOn-appen.</p> 

PRODUKTINFORMATION

Så här aktiverar du Wi-Fi-modulen:

- Tryck på knappen "A" på kontrollpanelen i 3 sekunder för att aktivera Wi-Fi-modulen.
- Wi-Fi-modulen är påslagen och Wi-Fi-ikonen börjar blinka
- Om kylskåpet är registrerat men Wi-Fi är avstängt blinkar ikonen
- Om kylskåpet är registrerat och anslutet är Wi-Fi-ikonen alltid på
- För att återställa Wi-Fi, tryck på knappen "A" på kontrollpanelen i 3 sekunder

Instruktioner för ismaskin



VARNING!

- ▶ Anslut endast till dricksvatten.
- ▶ Anslutning av vattenledningen får endast installeras av en kvalificerad rörmokare och i enlighet med lokala lagar och bestämmelser om vattenkvalitet.



Uppmärksamma

Installationen av vattenledningen omfattas av garantin för apparaten.

Ansluta vatten till apparaten

1. Ta bort gummipluggen (1) från vatteninloppsventilen.
2. Tryck fast vattenslangen på vatteninloppsventilen och dra åt flänsmuttern. Vattenledningen måste kapas på mitten för användning. Den andra delen används som reservdel.

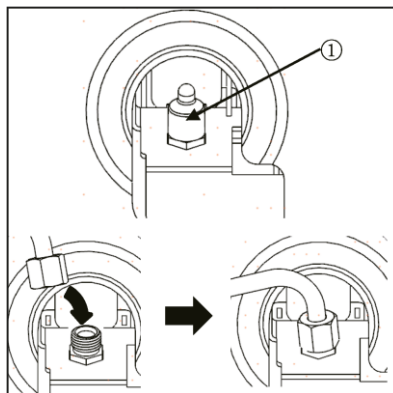

Anslutning till vattenkranen

Denna funktion är endast tillgänglig på vissa modeller.

1. Skjut in vattenslangen i hålet på krananslutningen som medföljer tillbehören. Röret ska hållas stadigt medan kopplingen trycks på röret.
 2. Se till att gummibrickan är monterad på insidan av krananslutningen innan du skruvar fast den på kranen.
- ▶ En separat koppling eller adapter kan behöva köpas om din kranarmatur inte matchar gängstorleken på den medföljande kopplingen.

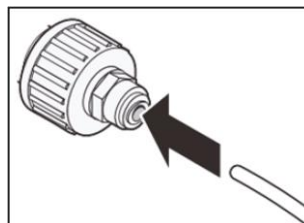

Kontrollera vattenanslutningen

Denna funktion är endast tillgänglig på vissa modeller.

- ▶ Slå på vattentillförseln och slå på apparaten. Kontrollera noggrant alla kopplingar för att se om det kan läcka på grund av dåligt monterade slangar.
- ▶ Tryck och håll ned 3Sec.Filter Reset-knappen i tre sekunder. Det nya vattenfiltret har aktiverats.
- ▶ Placera en kopp under vattendispensern för att kontrollera att vatten rinner genom apparaten.
- ▶ Kontrollera ännu en gång att det inte finns några läckor i anslutningsröret.

Is- och vattendispenser

Innan du använder is- och vattendispensern

 **FÖRSIKTIGHET!**

- ▶ Håll barn borta från dispensern för att förhindra att de leker med eller skadar kontrollerna.

 **FÖRSIKTIGHET!**

- ▶ Håll ut de första isbitarna som produceras (cirka 20 isbitar och 7 koppar vatten). Gör detta varje gång apparaten inte har använts under en längre tid.
- ▶ Rengör vattendispenseringssystemet om det inte har använts på 48 timmar. Spola vattensystemet som är anslutet till en vattenförsörjning om det inte har tagits vatten på 5 dagar.
- ▶ För att rengöra vattendispenseringssystemet ska man spola vattnet genom dispensern i cirka 5 minuter. Kasta sedan bort de första fem issatserna.
- ▶ Använd inte tunna kristall- eller porslinskoppar när du matar ut vattnet eller isen.

 **Uppmärksamma**

- ▶ Om du öppnar frysskåpsdörren medan vatten matas ut slutar vattnet att rinna.
- ▶ Om du öppnar kylskåpsdörren medan vatten, isbitar eller krossad is matas ut, pausas utmatningen. När du stänger dörren fortsätter det valda alternativet att matas ut.
- ▶ Om koppen är för liten kan vatten stänka ut ur eller helt missa att fylla koppen.
- ▶ Använd en kopp med en kant på över 68 mm i diameter vid utmatning av vatten, isbitar eller krossad is.
- ▶ Om ismaskinen producerar mindre isbitar, eller om isbitarna klumpas ihop kan vattenmängden till ismaskinen vara låg på grund av otillräckligt vatten i vattentanken. Om isen inte används ofta eller om frysens inställda temperatur är för varm kan den också klumpa ihop.
- ▶ Det är normalt att mjölkaktigt/grumligt vatten matas ut efter att vattenfiltret har bytts ut. Luften i vattnet kommer så småningom att klarna. Det är säkert att dricka vattnet under denna övergångsperiod.

Använda is- och vattendispensern

Tryck på knappen för val av dispenser upprepade gånger tills lampan ovanför den indikator som du vill ha tänds.

Tryck på dispenserspaken (1) med ett glas eller annan behållare för att mata ut isbitar, vatten eller krossad is.

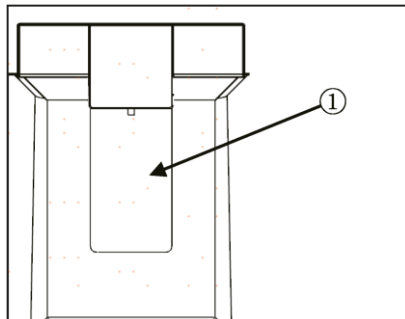

Rengöring av dispensern

Rengöring av is- och vattenutloppet

Torka av vattenutloppet (1) eller isutloppet (2) ofta med en ren trasa eftersom det lätt kan bli smutsigt.

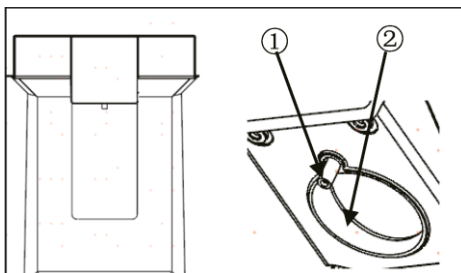

i Uppmärksamma

Ludd från en trasa kan fästa vid utloppen.

Rengöring av dispenserns bricka

Torka av hela området med en fuktig trasa. Dispenserbrickan kan lätt bli våt på grund av spilld is eller vatten.

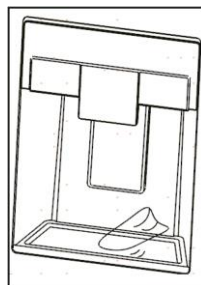

Automatisk ismaskin

Denna funktion är endast tillgänglig på vissa modeller.

Denna funktion kan variera beroende på vilken modell du har köpt.

Innan du använder ismaskinen för inomhusbruk

Denna funktion är endast tillgänglig på vissa modeller.

- ▶ Ismaskinen producerar is normalt när det har gått ungefär 48 timmar efter apparaten installerats för första gången.
- ▶ Om isbehållaren är helt fylld med is slutar isproduktionen.
- ▶ Ljudet av is som faller ner i isbehållaren är normalt.
- ▶ Om isbitar förvaras i isbehållaren under en längre tid kan de klumpa ihop sig och inte separeras. Töm i så fall isbehållaren och gör ny is.

⚠ FÖRSIKTIGHET!

- ▶ Det är normalt att grumligt vatten matas ut efter att vattenfiltret har bytts ut. Luft i vattnet försvinner så småningom. Vattnet är säkert under tiden säkert att dricka.
- ▶ Den första isen och vattnet som matas ut kan innehålla partiklar eller lukt från vattenledningen eller vattentanken.
- ▶ Om missfärgad is matas ut, kontrollera vattentanken och vattentillförseln för att se om det finns en möjlig källa. Använd inte isen eller vattnet förrän problemet är åtgärdat.
- ▶ Rör inte isuttaget eller den automatiska ismaskinen med handen eller ett verktyg.
- ▶ Häll is i ett glas innan du fyller det med vatten eller andra drycker. Stänk uppstår om isen tappas i ett glas redan innehåller vätska.
- ▶ Använd aldrig ett glas som är ovanligt smalt eller djupt. Isen kan fastna i ispassagen och påverka apparatens prestanda.
- ▶ Håll glaset på lämpligt avstånd från isuttaget. Ett glas som hålls för nära utloppet kan förhindra att is matas ut.
- ▶ Kassera isen i isbehållaren om du åker på semester eller om ett längre strömavbrott inträffar. Vatten från smältande is kan droppa från dispensern på golvet.

Ismaskin för inomhusbruk

Den automatiska ismaskinen kan automatiskt göra 100–190 isbitar inom en 24-timmarsperiod om förhållandena är gynnsamma. Denna mängd kan variera beroende på miljön (omgivningstemperaturen runt apparaten, hur ofta dörren öppnas, mängden mat som förvaras i apparaten, etc.).

(1) Automatisk avstängning (känselarm)

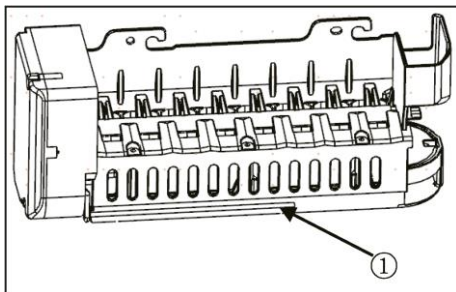

Ta bort/sätta tillbaka facket för isförvaring

Om endast krossad is används, kan rännan för isutmatning blockeras av frost. Ta bort frost som ansamlats genom att ta bort isbehållaren och rensa passagen med en gummispatel. Att mata ut isbitar med jämna mellanrum hjälper till att förhindra att frost bildas.

1. Dra försiktigt i handtaget för att öppna isfacket.
2. För att ta bort isbehållaren (för inomhusbruk) tar du tag i det främre handtaget, lyfter lätt på den nedre delen och drar långsamt ut behållaren enligt bilden.
3. Sätt tillbaka isbehållaren (för inomhusbruk) i omvänd ordningsföljd.

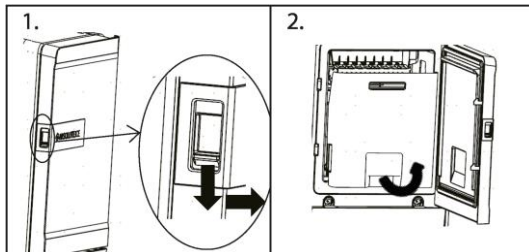

FÖRSIKTIGHET!

- ▶ Rör inte den automatiska ismaskinens mekaniska delar med handen eller något annat mekaniskt redskap. Om du gör det kan det orsaka allvarliga skador eller skador på apparaten.
- ▶ Ta inte isär, reparera eller ändra den automatiska ismaskinen. Dessa åtgärder bör endast utföras av en servicetekniker.
- ▶ Håll barn borta från dispensern.
- ▶ Se till att isbehållaren är korrekt placerad när du sätter tillbaka den.

VARNING!

- ▶ Lägg inte denna isbehållare i vatten och spruta inte på den! Använd en våt, mjuk trasa för att rengöra isbehållaren (vid behov).

Vattenfilter

Innan du byter ut vattenfiltret

VARNING!

- ▶ Låt inte barn ha tillgång till små delar under installationen av produkten.
- ▶ Använd inte vatten som är mikrobiologiskt osäkert eller av okänd kvalitet utan tillräckligt desinfektion före eller efter systemet. System certifierade för cystreduktion får användas för desinficerat vatten som kan innehålla filterbara cystor.

Uppmärksamma

- ▶ Testerna har utförts under normala laborieförhållanden, men den faktiska prestandan kan variera.
- ▶ Det är viktigt att tillverkarens rekommenderade krav på installation, underhåll och filterbyte uppfylls för att produkten ska fungera som den ska.



FÖRSIKTIGHET!

- ▶ Installera inte om vattentrycket överstiger 827 kPa. Om vattentrycket överstiger 827 kPa måste du installera en tryckbegränsningsventil. Kontakta en VVS-montör om du är osäker på hur du ska kontrollera vattentrycket.
- ▶ Installera inte där vattenslag kan uppstå. Om det förekommer vattenslag måste du installera en tryckreducerare. Kontakta en VVS-montör om du är osäker på hur du ska kontrollera detta tillstånd.
- ▶ Installera inte på varmvattenledningar. Den högsta vattentemperaturen för detta filtersystem är 37,8 °C.
- ▶ Skydda filtret från frysning. Töm filtret när temperaturen sjunker under 4,4 °C.
- ▶ Engångsfilterpatronen MÅSTE bytas ut var sjätte månad, vid den nominella kapaciteten eller om en märkbar minskning av flödes hastigheten uppstår.
- ▶ Om en återflödesskyddsanordning installeras på ett vattensystem måste en anordning för att kontrollera trycket på grund av termisk expansion installeras.
- ▶ Se till att alla slangar och kopplingar är säkra och fria från läckage.

Byte av vattenfilter

Filtret måste bytas var sjätte månad eller när vattenfilterindikatorn på kontrollpanelen tänds eller när vattendispenserns effekt minskar.

För att köpa ett ersättningsfilter:

- Använd ersättningspatron: HRXWF,
- Besök din lokala återförsäljare eller distributör. För ytterligare hjälp, besök vår webbplats på www.haiers pares.eu



Uppmärksamma

- ▶ När vattenfiltret byts ut rinner en liten mängd vatten (cirka 1 oz. eller 25 cc) ut.
- ▶ Linda en trasa runt vattenfiltrets främre del för att samla upp eventuellt läckande vatten. Håll vattenfiltret upprätt när du tagit bort det för att förhindra att vatten som återstår rinner ut ur vattenfiltret.

1. Lyft upp vattenfilter-locket.
2. Ta bort engångsvattenfiltret.
3. Byt ut mot ett nytt vattenfilter. Sätt i det nya filtret i filterhuvudet och vrid det medurs tills pilen på det nya filtret ligger i linje med pilen på filterhuvudet. Sväng tillbaka filtret i facket.
4. Stäng locket till vattenfiltret.

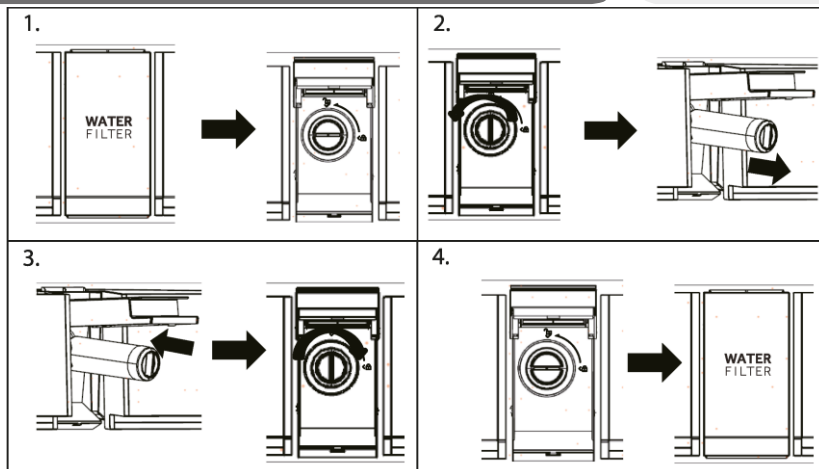

5. Tryck och håll ned knappen 3Sec.Filter Reset i 3 sekunder.

6. Håll ut vatten i cirka 5 minuter för att avlägsna instängd luft och föroreningar.



FÖRSIKTIGHET!

- Om filtren inte byts ut vid behov eller om du använder vattenfilter som inte är auktoriserade av Haier kan filterpatronen läcka och leda till egendomsskador.

Vattenfilter

Modell: Haier HRXWF

- Systemet är certifierat av IAPMO R&T enligt NSF/ANSI standarderna 42, 53, 401 och P473 för den minskning av kraven som anges i databladet för prestanda och iapm.org.

- Den faktiska prestandan kan variera beroende på lokala vattenförhållanden.

Riktlinjer för tillämpning/parametrar för vattenförsörjning

Serviceflöde: 0,5 gpm (1,89 lpm)

Vattenförsörjning: Dricksvatten

Vattentryck: 25–120 psi (172–827 kPa)

Vattentemperatur: 0,6 °C–3 8°C (33 °F–100 °F)

Kapacitet: 643,5 liter (170 gallons)



Krav på vattenförsörjning

Anslut apparaten till en kallvattenledning med et maximalt vattentryck som inte överstiger 1,0 MPa. För at vatendispenser ska fungera krävs en kallvattenledning med et vattentryck mellan 172 kPa och 827 kPa (1,7-8,4 kgf/cm²). Om kylskåpet installeras i et område med lågt vattentryck (under 172 kPa) kan du installera en matarpump för at kompensera för det låga trycket. Om et vattenfiltreringssystem med omvänd osmos är anslutet till din kallvattenledning, måste vattentrycket till systemet med omvänd osmos vara minst 172 kPa till 827 kPa (1,7-8,4 kgf/cm²).

Det är viktigt att tillverkarens rekommenderade krav på installation, underhåll och filterbyte uppfylls för att produkten ska fungera som den ska. Se installationshandboken för information om garantin.



Uppmärksamma

Testerna har utförts under normala laboratorieförhållanden, men den faktiska prestandan kan variera. Byte av patron: HRXWF För uppskattade kostnader för utbyte av element besök vår webbplats på www.haierspares.eu.



VARNING!

- ▶ För att minska risken i samband med intag av föroreningar:
- ▶ Använd inte vatten som är mikrobiologiskt osäkert eller av okänd kvalitet utan tillräckligt desinfektion före och efter systemet. System certifierade för cystereduktion får användas för desinficerat vatten som kan innehålla filtrerbara cystor.



Uppmärksamma

För att minska risken för vattenläckage eller översvämning och för att säkerställa optimal filterprestanda:

- ▶ Läs och följ bruksanvisningen före installation och användning av detta system.
- ▶ Installation och användning MÅSTE följa alla statliga och lokala VVS-bestämmelser.
- ▶ Installera inte om vattentrycket överstiger 120 psi (827 kPa). Om vattentrycket överstiger 80 kPa (552 kPa) måste du installera en tryckbegränsningsventil. Kontakta en VVS-montör om du är osäker på hur du ska kontrollera vattentrycket.
- ▶ Installera inte där vattenslag kan uppstå. Om det förekommer vattenslag måste du installera en tryckreducerare. Kontakta en VVS-montör om du är osäker på hur du ska kontrollera detta tillstånd.
- ▶ Installera inte på varmvattenledningar. Den högsta vattentemperaturen för detta filtersystem är 38 °C (100 °F).
- ▶ Skydda filtret från frysning. Töm filtret när temperaturen sjunker under 0,6 °C (33 °F).
- ▶ Byt engångsfilterpatronen var sjätte månad eller tidigare om du ser en märkbar minskning av vattenflödet.
- ▶ Om engångsfilterpatronen inte byts ut med rekommenderade intervall kan leda till minskad filterprestanda och sprickor i filterhuset, vilket kan orsaka vattenläckage eller översvämning.
- ▶ Detta system har testats enligt NSF/ANSI 42, 53, 401 och P473 för minskning av de ämnen som anges nedan. Koncentrationen av de angivna ämnena i vatten som kommer in i systemet reducerades till en koncentration som är mindre än eller lika med den tillåtna gränsen för vatten som lämnar systemet, enligt NSF/ANSI 42, 53, 401 och P473.

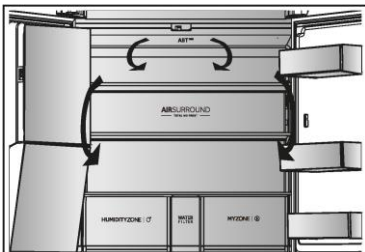

Flera luftflöden

Kylskåpet är utrustat med ett system med flera luftflöden. Varje hyllplan har luftflöden. Detta bidrar till att hålla en jämn temperatur för att se till att maten hålls fräschare längre.

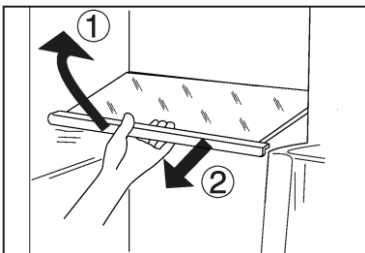

Justerbara hyllor

Hyllornas höjd kan justeras för att passa dina förvaringsbehov.

1. För att flytta en hylla, ta bort den först genom att lyfta framkanten (1) och dra ut den (2).
2. För att återmontera den, sätt den på klackarna på båda sidorna och skjut den till det bakersta läget tills baksidan av hyllan är fast i skårorna på sidorna

i Uppmärksamma

Se till att hyllan ligger plant.

My Zone-låda

I denna del är luftfuktigheten lägre än kyldelen. Den här lådan lämpar sig för att förvara färska livsmedel, snabbkyla livsmedel samt frukt och grönsaker.



Humidity Box-låda

I det här området är luftfuktigheten cirka 90 %. Den styrs automatiskt av systemet och är lämplig för förvaring av frukt, grönsaker, sallader etc.



i Uppmärksamma

- ▶ Ta inte bort plastskyddet inuti de två zonerna. De upprätthåller luftfuktigheten.
- ▶ Köldkänsliga frukter som ananas, avokado, bananer och grapefrukt rekommenderas inte att förvaras i dessa två lådor.
- ▶ Fuktighetsnivån kan vara mindre än 90 % med små mängder grönsaker, därför är stora mängder grönsaker att föredra.

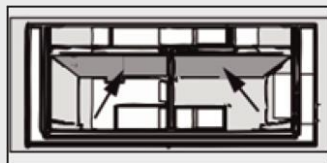

My Zone XL-fack

Apparaten är utrustad med ett My Zone XL-utrymme. Beroende på ändamålet kan den önskade temperaturen väljas i grader. Inställningstemperaturen kan justeras mellan -5 °C och +5 °C.

Löstagbara dörrhyllor/flaskhållare

Dörrhyllorna kan tas bort för rengöring:

Placera händerna på vardera sidan om hyllan, lyft upp den (1) och dra ut den (2).

Sätt tillbaka dörrhyllan genom att göra på omvänt sätt.

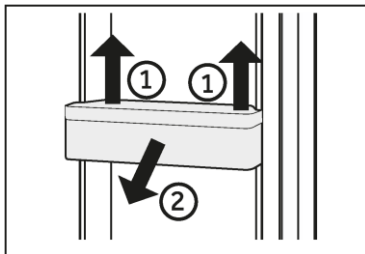

TILLVAL: OK-temperaturindikator

OK-temperaturindikatorn kan användas för att fastställa temperaturer under +4 °C. Sänk gradvis temperaturen om skylten inte visar "OK".

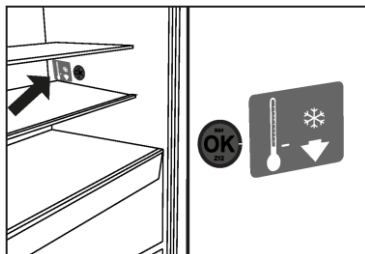

Uppmärksamma

När apparaten är påslagen kan det ta upp till 12 timmar innan den uppnår rätt temperatur.

Avtagbar My Zone XL-låda

För att ta ut lådan, dra ut den maximalt (1), lyft och ta bort den (2).

Sätt tillbaka lådan på genom att göra på omvänt sätt.

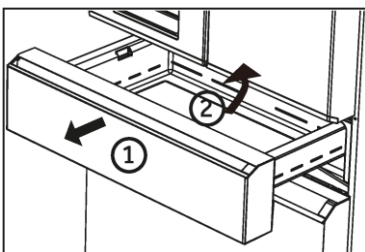

Avtagbar fryslåda

1. Dra ut fryslådan maximalt.
 2. Ta bort flaskhållaren (A) på frysdörren (det finns en fast bajonett på flaskhållarens högra sida). Tryck på den fasta bajonetten för att ta ut flaskhållaren).
 3. Lyft lådan (B) tills den lossnar från stödblocket, skjut in den i frysen och luta den för att ta ut den.
- Sätt tillbaka fryslådan genom att göra på omvänt sätt.

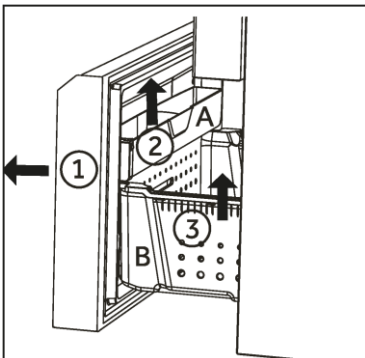

Belysning

Lysdioderna i apparaten tänds när dörren öppnas. Ljusets prestanda påverkas inte av någon av apparatens övriga inställningar.



Tips för att spara energi

- ▶ Se till att apparaten är ordentligt ventilerad (se avsnittet INSTALLATION).
- ▶ Installera inte apparaten i direkt solljus eller i närheten av värmekällor (t.ex. spisar, värmare).
- ▶ Undvik onödigt låga temperaturer i apparaten. Energiförbrukningen ökar ju lägre temperaturen i apparaten är inställd.
- ▶ Funktioner som POWER-FREEZE förbrukar mer energi.
- ▶ Låt varm mat svalna innan du placerar den i apparaten.
- ▶ Öppna apparatens dörr så lite och så kort som möjligt.
- ▶ Fyll inte på med för mycket för att inte hindra luftflödet.
- ▶ Undvik luft i livsmedelsförpackningen.
- ▶ Håll dörrtätningarna rena så att dörren alltid stängs korrekt.
- ▶ Frys fryst mat i kylförvaringsfacket.
- ▶ Den mest energibesparande konfigurationen kräver att apparaten håller lådor, matlådor och hyllor i fabriksfriskt skick, och att maten placeras så långt in som möjligt utan att blockera kanalens luftutsläpp.

! VARNING!

Innan rengöring ska apparaten kopplas bort från strömförsörjningen.

Rengöring

Rengör apparaten när det inte förvaras någon mat eller bara lite mat.

För god skötsel och för att undvika dålig lukt från förstörd mat bör apparaten rengöras var fjärde vecka.

! VARNING!

- ▶ Rengör inte apparaten med hårda borstar, stålborstar, rengöringsmedelpulver, bensin, amylacetat, aceton och liknande organiska lösningar, sura eller alkaliska lösningar. Rengör med ett speciellt rengöringsmedel för kylskåp för att undvika skador.
- ▶ Spruta eller spola inte i eller på apparaten under rengöringen.
- ▶ Använd inte vattenspray eller ånga för att rengöra apparaten.
- ▶ Rengör inte de kalla glashyllorna med hett vatten. Plötsliga temperaturförändringar kan göra att glaset spricker.
- ▶ Rör inte insidan av frysens förvaringsutrymme, särskilt inte med våta händer, eftersom dina händer kan frysa fast på ytan.
- ▶ Vid uppvärmning ska du kontrollera frysta varors tillstånd.



- ▶ Håll alltid dörrpackningen ren.
- ▶ Rengör apparatens insida och hölje med en svamp fuktad med varmt vatten och neutralt rengöringsmedel.

1. Skrubba kylskåpets insida och utsida, inklusive dörrtätning, dörrhyllor, glashyllor, lådor och så vidare, med en mjuk handduk eller svamp doppad i varmt vatten (du kan tillsätta neutralt rengöringsmedel i det varma vattnet).
2. Om det har spillts vätska, ta bort alla förorenade delar, skölj direkt med rinnande vatten, torka och ställ tillbaka den/dem i kylan.
3. Om det finns spilld grädde (t.ex. grädde, smältande glass), ta bort alla förorenade delar, lägg dem i varmt vattnet (cirka 40 °C) under en tid, skölj sedan med rinnande vatten, torka och lägg tillbaka dem i kylskåpet.
4. Om någon liten del eller komponent fastnar inuti kylan (mellan hyllor eller lådor), använd en liten mjuk borste för att lossa den. Om du inte kan nå delen, kontakta Haier service
 - ▶ Skölj av och torka med en mjuk trasa.
 - ▶ Inga delar av apparaten får köras i diskmaskin.
 - ▶ Vänta i minst 5 minuter innan du startar apparaten igen. Frekventa startar kan ska kompressorn.

Avfrostning

Avfrostning av kyl- och frysutrymmet sker automatiskt: det krävs ingen manuell åtgärd.

Byte av LED-lampor

**VARNING!**

Byt inte LED-lampan själv. Den får endast bytas ut av tillverkaren eller en auktoriserad serviceverkstad.

Lamporna använder LED som ljuskälla, vilket ger låg energiförbrukning och lång livslängd. Om det finns något avvikelser, kontakta kundtjänsten. Se avsnittet KUNDTJÄNST.

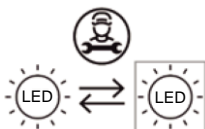

Endast LED:en är utbytbar, ljuskällan måste bytas ut av elektriker.

Produkten innehåller en ljuskälla i energieffektivitetsklass G.

Fack	Spänning	Energieffektivitetsklass	Modell
Baklampa för kylskåp	12V	G	
Frys	12V	G	HFW7918EIMP
Min Zone XL	12V	G	HFW7918EIMB
Handtagslampa	12V	G	HFW7918EIMP(UK)
Projektionslampa	12V	G	

Icke i bruk under längre tid

Om apparaten inte används under en längre tid och du inte kommer att använda funktionen Holiday för kylskåpet:

- ▶ Ta ut maten.
- ▶ Dra ut kontakten.
- ▶ Rengör apparaten enligt beskrivningen ovan.
- ▶ Håll dörrarna öppna för att förhindra att dåligt lukt bildas i skåpet.

Uppmärksamma

Stäng endast av apparaten om det är absolut nödvändigt.

Flytta apparaten

1. Ta ut alla matvaror och koppla ifrån apparaten.
2. Fäst hyllor och andra rörliga delar i kylan och i frysen med tejp.
3. För att undvika att kylsystemet skadas ska apparaten inte lutas mer än 45°.

**VARNING!**

- ▶ Lyft inte apparaten i handtagen.
- ▶ Placera aldrig apparaten horisontellt på marken.

Många problem som uppstår kan du lösa själv utan särskild expertis. Vid problem, kontrollera listade möjligheter och följ instruktionerna nedan innan du kontaktar en kundtjänst. Se avsnittet KUNDTJÄNST.



VARNING!

- ▶ Före underhåll ska du stänga av apparaten och dra ut nätkontakten ur eluttaget.
- ▶ Elektrisk utrustning bör endast underhållas av kvalificerade eltekniker, eftersom felaktiga reparationer kan orsaka betydande följdskador.
- ▶ En skadad nätkontakt får endast bytas ut av tillverkaren dess serviceagent eller liknande kvalificerade personer för att undvika fara.

Problem	Möjlig orsak	Möjlig lösning
Kompressorn fungerar inte.	<ul style="list-style-type: none"> • Nätkontakten är inte ansluten till eluttaget. • Apparaten är i avfrostningscykeln 	<ul style="list-style-type: none"> • Anslut nätkontakten. • Detta är normalt för en automatisk avfrostning
Apparatens körs ofta eller kör för länge.	<ul style="list-style-type: none"> • Den invändiga eller utvändiga temperaturen är för hög. • Apparaten har varit utan ström under en tid. • En dörr i apparaten är inte helt stängd. • Dörren har öppnats för ofta eller för länge. • Temperaturinställningen för frysdelen är för låg. • Dörrpackningen är smutsig, sliten, sprucken eller felanpassad. • Den nödvändiga luftcirkulationen är inte garanterad. 	<ul style="list-style-type: none"> • I detta fall är det normalt att apparaten kör längre. • Det tar vanligtvis 8 till 12 timmar för apparaten att helt kylas ned. • Stäng dörren/lådan och säkerställ att apparaten är placerad på en plan mark och att det inte finns någon mat eller behållare som förhindrar att dörren stängs. • Öppna inte dörren/lådan för ofta. • Ställ in temperaturen högre tills en tillfredsställande kyltemperatur uppnås. Det tar 24 timmar för kylens temperatur att bli stabil. • Rengör dörr/lådpackningen eller byt ut dem av kundtjänsten. • Säkerställ tillräcklig ventilation.
Det är smutsigt/luktar illa inuti kylskåpet.	<ul style="list-style-type: none"> • Kylskåpet behöver rengöras. • Mat som luktar starkt förvaras i kylskåpet. 	<ul style="list-style-type: none"> • Rengör kylskåpets insida. • Förpacka maten ordentligt.
Apparaten låter konstigt.	<ul style="list-style-type: none"> • Apparaten är inte placerad på en plan yta. • Apparaten rör vid något föremål runt omkring den. 	<ul style="list-style-type: none"> • Justera fötterna för att nivellera apparaten. • Ta bort föremål runt apparaten.

Problem	Möjlig orsak	Möjlig lösning
Det är inte tillräckligt kallt inuti apparaten.	<ul style="list-style-type: none"> • Temperaturen är inställd för högt. • För varma varor har förvarats. • För mycket mat har lagrats på en gång. • Varorna ligger för nära varandra. • En dörr/låda i apparaten är inte helt stängd. • Dörren/lådan har öppnats för ofta eller för länge. 	<ul style="list-style-type: none"> • Återställ temperaturen. • Kyl alltid ner varor innan du förvarar dem. • Förvara alltid små mängder mat. • Lämna ett mellanrum mellan varorna så att luften kan flöda. • Stäng dörren/lådan. • Öppna inte dörren/lådan för ofta.
Det är för kallt inuti apparaten.	<ul style="list-style-type: none"> • Temperaturen är inställd för lågt. • Funktionen Super-Frz/Super-Cool är aktiverad eller körs för länge. 	<ul style="list-style-type: none"> • Återställ temperaturen. • Stäng av funktionen Super-Frz/Super-Cool
Det finns fuktbildningar i vinskåpet.	<ul style="list-style-type: none"> • Klimatet är för varmt och för fuktigt. • En dörr/låda i apparaten är inte helt stängd. • Dörren/lådan har öppnats för ofta eller för länge. • Behållare med mat eller vätskor är öppna. 	<ul style="list-style-type: none"> • Öka temperaturen. • Stäng dörren/lådan. • Öppna inte dörren/lådan för ofta. • Låt heta matvaror svalna till rumstemperatur och förpacka mat och vätska.
Det ansamlas fukt på kylskåpets utsida eller mellan dörrar/dörr och låda.	<ul style="list-style-type: none"> • Klimatet är för varmt och för fuktigt. • Dörren är inte ordentligt stängd. Den kalla luften i apparaten och den varma luften utanför kondenserar. 	<ul style="list-style-type: none"> • Detta är normalt i fuktigt klimat och kommer att ändras när luftfuktigheten minskar. • Säkerställ att dörren/lådan är helt stängd.
Is- och frostbildning i frysdelen.	<ul style="list-style-type: none"> • Matvarorna var inte ordentligt förpackade. • En dörr/låda i apparaten är inte helt stängd. • Dörren/lådan har öppnats för ofta eller för länge. • Dörrens/lådans packning(ar) är smutsig(a), sliten(na), sprucken(na) eller felanpassad(e). • Något på insidan hindrar dörren/lådan från att stänga ordentligt. 	<ul style="list-style-type: none"> • Förpacka alltid matvarorna väl. • Stäng dörren/lådan. • Öppna inte dörren/lådan för ofta. • Rengör dörrens/lådans packning(ar) eller byt ut den/dem mot nya. • Flytta om hyllorna, dörrhyllorna eller de inre behållarna så att dörren/lådan kan stängas.
Sidorna på skåpet och dörrlisten blir varma.	<ul style="list-style-type: none"> • - 	<ul style="list-style-type: none"> • Det är normalt.

Problem	Möjlig orsak	Möjlig lösning
Apparaten låter konstigt.	<ul style="list-style-type: none"> • Apparaten är inte placerad på en plan yta. • Apparaten rör vid något föremål runt omkring den. 	<ul style="list-style-type: none"> • Justera fötterna för att nivellera apparaten. • Ta bort föremål runt apparaten.
Ett svagt ljud hörs som liknar det från rinnande vatten.	<ul style="list-style-type: none"> • - 	<ul style="list-style-type: none"> • Det är normalt.
Du hör ett larm.	<ul style="list-style-type: none"> • Kylskåpsdörren är öppen. 	<ul style="list-style-type: none"> • Stäng dörren.
Du hör ett svagt brummande.	<ul style="list-style-type: none"> • Systemet mot kondensering fungerar 	<ul style="list-style-type: none"> • Detta förhindrar kondensering och är normalt
Invändig belysning eller kylsystem fungerar inte.	<ul style="list-style-type: none"> • Nätkontakten är inte ansluten till eluttaget. • Strömförsörjningen är inte intakt. • LED-lampan är sönder. 	<ul style="list-style-type: none"> • Anslut nätkontakten. • Kontrollera elförsörjningen i rummet. Ring det lokala elbolaget! • Kontakta kundservice för byte av lampa.
Vatten läcker eller droppar från vattendispenserns pip.	<ul style="list-style-type: none"> • Vattentanken är inte korrekt installerad • Vattendispenserns pip är inte fastskruvad i tanken. • Den vita O-ringen av silikon saknas i vattenpipen. 	<ul style="list-style-type: none"> • Skjut in vattentanken i kylskåpsdörren och se till att den korrekt placerad. • Vattenpipen skruvas fast i vattentanken. • Kontrollera att vattenpipen har en vit O-ring av kisel vid tankänden innan du monterar vattenpipen på vattentanken.
Den automatiska ismaskinen producerar inte is eller producerar en liten mängd is.	<ul style="list-style-type: none"> • Anslut inte vattenledningen till apparaten och öppna inte vattenventilen. • Vattenslangen är böjd. • Nyligen har en stor mängd is matats ut. • Ismaskinsfunktionen är inte på. • Apparats lucka öppnas ofta. • Apparats lucka är inte helt stängd. 	<ul style="list-style-type: none"> • Anslut vattenledningen till apparaten och öppna vattenventilen helt. • Räta ut vattenledningen. • Det tar cirka 24 timmar att producera mer is i den automatiska ismaskinen. Vänta. • Slå på "Is på/av". • Om du öppnar apparats dörr ofta kommer kall luft att strömma ut, vilket minskar isproduktionen. Öppna och stäng inte dörren ofta. • Stäng dörren helt.
Isen matas inte ut.	<ul style="list-style-type: none"> • Funktionen Isbitar eller Krossad is är inte vald. • Isvägen blockerad. 	<ul style="list-style-type: none"> • På kontrollpanelen väljer du växelvis lägena för Isbitar och Krossad is för att mata ut isen. • Kontrollera isen och rengör isvägen regelbundet.

Problem	Möjlig orsak	Möjlig lösning
Vatten kommer inte ut.	<ul style="list-style-type: none"> • Vattenventilen kan vara avstängd. • Vattendispenserns tank kan vara tom. • Vattenslangen är böjd. • Använd ofiltrerat vatten. • Vattenfiltret är igensatt eller filtret är inte installerat. • Vattnet i behållaren är fruset eftersom reglagen är inställda för kallt. 	<ul style="list-style-type: none"> • Öppna vattenventilen. • Fyll på vattentanken. • Räta ut vattenledningen. • Byt ut vattenfiltret i förväg. • Byt ut vattenfiltret. • Ställ in reglagen på en varmare inställning och vänta 24 timmar. Om vattnet inte matas ut efter 24 timmar, ring efter service.
Vatten läcker från dispensern.	<ul style="list-style-type: none"> • Det kan finnas luft i vattenledningssystemet, vilket gör att vattnet droppar efter att det har matats ut. 	<ul style="list-style-type: none"> • Tappa ut vatten i minst 3 minuter för att avlägsna luft från systemet.
Vattnet smakar konstigt.	<ul style="list-style-type: none"> • Det renade vattnet eller kalla vattnet har inte använts under en längre tid. • Ett utgången filter används. 	<ul style="list-style-type: none"> • Tappa ut vatten i minst 3 minuter. • Byt ut vattenfiltret.

För att kontakta teknisk assistans, besök vår webbplats: <https://corporate.haier-europe.com/en/> under avsnittet "Website". Där väljer du produktens märke och ditt land. Du kommer att omdirigeras till den specifika webbplatsen där du hittar telefonnummer och formulär för att kontakta teknisk assistans.

Strömavbrott

I händelse av ett strömavbrott bör maten förbli säkert kall i cirka 5 timmar. Följ dessa tips under längre strömavbrott, speciellt under sommaren:

- ▶ Öppna dörren/lådan så få gånger som möjligt.
- ▶ Sätt inte in mer mat i apparaten under strömavbrottet.
- ▶ Om ett strömavbrott meddelas i förväg och avbrottet är längre än 5 timmar, gör lite is och lägg den i en behållare högst upp i kyldelen.
- ▶ En inspektion av varorna krävs omedelbart efter avbrottet.
- ▶ Eftersom temperaturen i kylskåpet stiger under ett strömavbrott, eller annat fel, minskar förvaringstiden och matens kvalitet. För att förhindra hälsorisker bör all mat som tinats upp antingen konsumeras eller tillagas och frysas igen omedelbart (om så är lämpligt).

Minnesfunktion vid strömavbrott

När strömmen återställs fortsätter apparaten med de inställningar som gjordes innan strömavbrottet.

Uppackning



VARNING!

- ▶ Apparaten är tung. Var alltid minst två personer vid hantering av apparaten.
- ▶ Förvara allt förpackningsmaterial utom räckhåll för barn och kassera det på ett miljövänligt sätt.
- ▶ Ta ut apparaten ur förpackningen.
- ▶ Avlägsna allt förpackningsmaterial.

Miljöförhållanden

Rumstemperaturen bör alltid ligga mellan 10 °C och 38 °C, eftersom den kan påverka temperaturen i apparaten och dess energiförbrukning. Apparaten ska inte installeras nära andra värmeavgivande apparater (ugnar, kylskåp) utan isolering.

Utrymme som krävs

Nödvändigt utrymme när dörren öppnas:

W1=905 mm

W2=1 528 mm

D1=620 mm

D2=1 024 mm

D3=1 106 mm

D4=1 024 mm (S-dörr) /
1 118 mm (F-dörr)

D5=100 mm

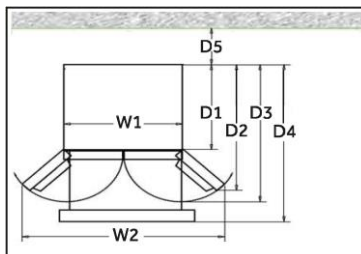

Ventilationstvärsnitt

För att uppnå tillräcklig ventilation av apparaten av säkerhetsskäl måste informationen om nödvändiga ventilationstvärsnitt följas.

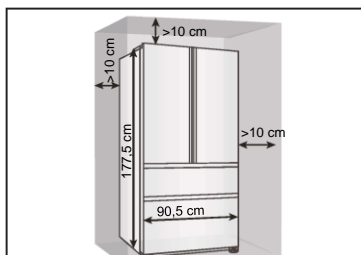

Nivellering av apparaten

Apparaten ska placeras på en plan och fast yta.

1. Luta kylan något bakåt.
2. Ställ in fötterna på önskad nivå.

Se till att avståndet till väggen på gångjärnssidan är minst 10 cm för att dörren ska kunna öppnas ordentligt.

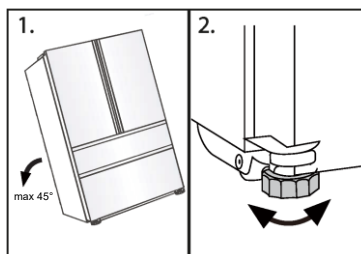

Uppmärksamma

För fristående apparater: denna kylanordning är inte avsedd att användas som en inbyggd apparat

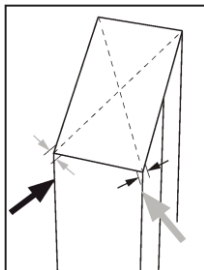

3. Stabiliteten kan kontrolleras genom att växelvis stöta på diagonalerna. Den svaga svängningen ska vara lika stor i båda riktningarna. Annars kan ramen skeva, vilket kan leda till läckande dörrtätningar. En låg tendens bakåt underlättar stängningen av dörrarna.

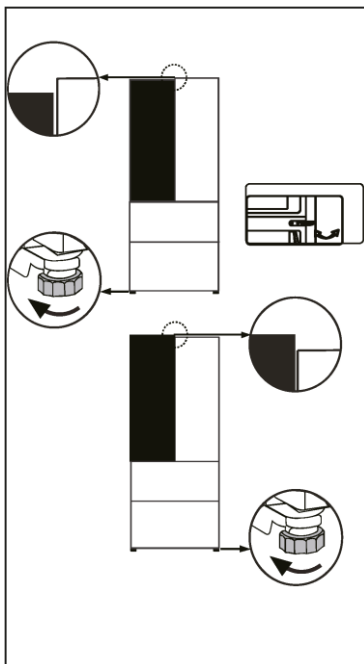

Finjustering av dörrarna

Om dörrarna inte är i samma nivå kan detta åtgärdas på följande sätt:

Använd de justerbara fötterna/det justerbara gångjärnet

Vrid den justerbara foten eller det justerbara gångjärnet i pilens riktning för att vrida upp eller ner foten. Justerbara gångjärn kan finjusteras med en 6 mm insexnyckel.

Kontakta kundtjänst vid behov.

i Uppmärksamma

Det kan hända att apparatens dörrar blir ojämna i framtiden, detta kan bero på att vikten av förvarad mat placerats ojämnt. Justera i så fall genom att följa ovanstående metoder.

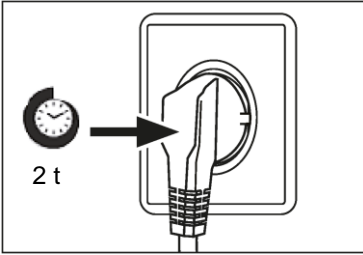

Väntetid

Till den underhållsfria smörjoljan finns i kompressorns kapsel. Denna olja kan tränga igenom det slutna rörsystemet under den lutande transporten. Innan du ansluter apparaten till elnätet måste du vänta i minst 2 timmar så att oljan kan rinna tillbaka till kapseln.

Elanslutning

Kontrollera före varje anslutning att:

- ▶ Strömförsörjning, uttag och säkringar överensstämmer med typsylten.
- ▶ Eluttaget är jordat och att det inte finns någon flervägskontakt eller förlängningar.
- ▶ Nätkontakten och uttaget är i enlighet med gällande bestämmelser.

Anslut kontakten till ett korrekt installerat hushållsuttag.



VARNING!

För att undvika risker måste en skadad nätsladd bytas ut av kundtjänst (se garantikortet).

Automatiska is- och vattenmodeller

- ▶ Ditt kylskåp med automatisk funktion för vatten och is måste installeras av en kvalificerad rörmokare eller en Haier-utbildad och stödd servicetekniker, eftersom felaktig rördragning kan leda till vattenläckor.
- ▶ Haier Appliances tar inte ansvar för skador (inklusive vattenskador) som orsakats av felaktig installation eller rörmokeri.



Uppmärksamma

Ta bort dörrfacken från position A och montera dem i position B innan du använder dem första gången.

- ▶ Håll den främre kanten av behållarna med ena handen och tejpa behållarens botten växelvis i pilens riktning 1 med den andra handen. När behållarna är ute ur dörrenheten roterar du framåt och nedåt i pilens riktning 2 för att ta ut den och installera den i position B.

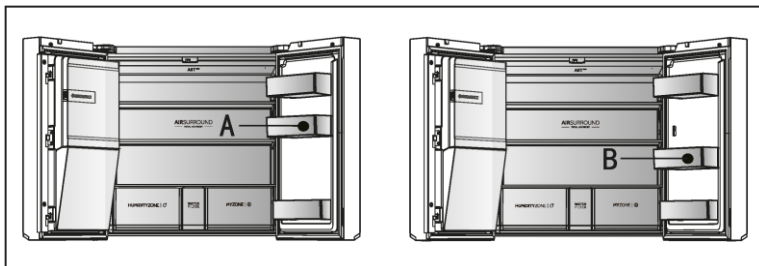
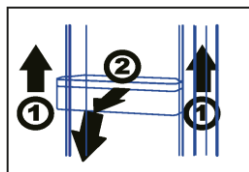

VARNING!

- ▶ Anslut bara till dricksvatten. Vattenfiltret filtrerar bara föroreningar i vattnet och gör isen ren och hygienisk. Det kan inte sterilisera eller förstöra bakterier eller andra skadliga ämnen.
- ▶ Ett för högt vattentryck i slangen kan skada apparaten. Installera en tryckreducerare när vattentrycket i slangen överstiger 0,6 MPa.
- ▶ Kontrollera att vattnet är rent och klart innan du ansluter det.

Produktblad enligt förordning EU nr 2019/2016

Varumärke	Haier
Modellnamn/identifierare	HF7918EIMP HF7918EIMB HF7918EIMP(UK)
Kategori	Kyl- och frysskåp
Energieffektivitetsklass	E
Årlig energiförbrukning (kWh/år)(1)	357
Total volym (l)	601
Volym för kylskåp (l)	323
Volym för frysskåp (l)	186
Variabel volym för temperaturfack (L)	80
Volym för Zero-Star-fack (l)	12
Stjärnklassificering	
Temperatur i övriga fack >14 °C	Ej tillämpbar
Frostfritt system	Ja
Fryskapacitet (kg/24h)	9
Klimatklassificering (2)	SN-N-ST
Bulleremissionsklass och luftburet akustiskt buller (db(A) re 1pW)	B(35)
Temperaturstegringstid (h)	9
Istillverkningskapacitet	1,4 kg/24h
Typ av apparat	fristående
Annat	Med ismaskin i dörren

Förklaringar:

• Egenskaper

- (1) Baserat på resultaten av testet av standardöverensstämmelse under 24 timmar. Den faktiska förbrukningen beror på hur apparaten används och var den är placerad.
- (2) Klimatklassificering SN: Den här apparaten är avsedd att användas i en omgivningstemperatur på mellan +10 °C och +32 °C
 Klimatklassificering N: Den här apparaten är avsedd att användas i en omgivningstemperatur på mellan +16 °C och +32 °C
 Klimatklassificering ST: Den här apparaten är avsedd att användas i en omgivningstemperatur på mellan +16 °C och +38 °C
 Klimatklassificering T: Den här apparaten är avsedd att användas i en omgivningstemperatur på mellan +16 °C och +43 °C

Ytterligare tekniska uppgifter

Spänning / frekvens	220–240V ~ / 50Hz
Ingångsström (A)	2
Huvudsäkring (A)	16
Kylvätska	R600a
Mått (H/B/D i mm)	1 775 / 908 / 750

Vi rekommenderar vår Haier-kundtjänst och användning av originalreservdelar. Om du har problem med din apparat, kontrollera först avsnittet FELSÖKNING.

Om du inte hittar en lösning där kontakta

- ▶ din lokala återförsäljare eller
- ▶ vårt European Call Service-Center (se angivna telefonnummer nedan) eller
- ▶ Service & Support-området på www.haier.com där du kan aktivera
- ▶ serviceanspråket och hitta vanliga frågor och svar.

Om du vill kontakta vår tjänst ska du se till att du har följande uppgifter tillgängliga. Informationen finns på typskylten.

Modell _____

Serienummer. _____

Kontrollera även det garantikort som medföljer produkten i händelse av garanti.

European Call Service-Center

Land*	Telefonnummer	Pris
Haier Italy (IT)	199 100 912	
Haier Spain (ES)	902 509 123	
Haier Germany (DE)	0180 5 39 39 99	<ul style="list-style-type: none">• 14 Ct/min på fast linje• max 42 Ct/min på mobil linje
Haier Austria (AT)	0820 001 205	<ul style="list-style-type: none">• 14,53 Ct/min på fast linje• max 20 Ct/min på alla andra
Haier United Kingdom (UK)	0333 003 8122	
Haier France (FR)	0980 406 409	

* För andra länder, se www.haier.com

Haier Europe Trading S.r.l

Filial i Storbritannien

Westgate House, Westgate, Ealing

London, W5 1YY

*Garantins giltighetstid för apparaten:

Minsta garantiperiod är: 2 år för EU-länder, 3 år för Turkiet, 1 år för Storbritannien, 1 år för Ryssland, 3 år för Sverige, 2 år för Serbien, 5 år för Norge, 1 år för Marocko, 6 månader för Algeriet, ingen juridisk garanti krävs i Tunisien.

*Perioden för reparation av apparatens reservdelar:

Termostater, temperaturgivare, kretskort och ljuskällor finns tillgängliga under minst sju år efter det att den sista enheten av samma modell har släppts på marknaden.

Dörrhandtag, dörrgångjärn, brickor och korgar under minst sju år och dörrpackningar under minst tio år efter att den sista enheten av samma modell har släppts på marknaden.

*För mer information om produkten, se <https://eprel.ec.europa.eu/> eller skanna QR-koden på energimärkningen bifogad med apparaten.

2022 version A

Haier





Uživatelská příručka

Chladnička-mraznička

HFW7918EIMP

HFW7918EIMB

HFW7918EIMP(UK)

CS

Haier

Děkujeme vám, že jste si koupili výrobek značky Haier.

Před použitím spotřebiče si pozorně přečtěte tyto pokyny. Obsahují důležité informace, které vám pomohou co nejlépe využít spotřebič a zajistit jeho bezpečnou a správnou instalaci, používání a údržbu.

Uchovejte tuto příručku na praktickém místě, abyste do ní mohli kdykoli nahlédnout ohledně bezpečného a správného používání spotřebiče.

Pokud spotřebič prodáváte, věnujete nebo necháváte ve starém domě, předejte společně s ním také tuto příručku, aby se mohl nový vlastník seznámit se spotřebičem a přečíst si bezpečnostní varování.



Legenda

Varování – důležité bezpečnostní informace



Všeobecné informace a tipy



Informace týkající se životního prostředí

Likvidace



Pomáhejte chránit životní prostředí a lidské zdraví. Vložte obalový materiál do vhodných kontejnerů pro recyklaci. Pomáhejte recyklovat odpadní elektrické a elektronické spotřebiče. Spotřebiče označené tímto symbolem nevyhazujte do domovního odpadu. Zašlete výrobek do místního recyklačního závodu, nebo se obraťte na váš obecní úřad.



VAROVÁNÍ!

Nebezpečí poranění nebo udušení!

Chladiva a plyny vyžadují profesionální likvidaci. Zajistěte, aby se potrubí chladicího okruhu nepoškodilo, než bude náležitě zlikvidováno. Odpojte spotřebič od síťového napájení. Odstráňte síťový kabel a zlikvidujte ho. Odstraňte police a přihrádky, stejně jako západku a těsnění dvířek, aby se zamezilo uzavření dětí a domácích zvířat uvnitř spotřebiče.

Bezpečnostní informace	4
Určené použití	9
Popis výrobku	10
Ovládací panel.....	11
Používání.....	12
Vybavení.....	30
Čištění a údržba	33
Řešení problémů	35
Instalace	40
Technické údaje	44
Zákaznický servis	46

Příslušenství

Zkontrolujte příslušenství a literaturu podle tohoto seznamu:

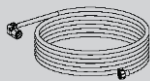

Vodovodní
potrubí

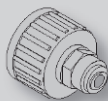

Vodovodní
přípojka



Energetický
štítek



Záruční list



Uživatelská
příručka
Nálepka „OK“
Uživatelská
příručka

Před prvním zapnutím spotřebiče si přečtěte následující rady týkající se bezpečnosti!:



VAROVÁNÍ!

Před prvním použitím

- ▶ Ujistěte se, že při přepravě nedošlo k žádnému poškození.
- ▶ Odstraňte veškerý obalový materiál a uschovejte ho mimo dosah dětí.
- ▶ Před instalací spotřebiče počkejte alespoň dvě hodiny, aby byla zaručena plná účinnost okruhu chladiva.
- ▶ Se spotřebičem vždy manipulujte alespoň ve dvou osobách, protože je těžký.

Instalace

- ▶ Spotřebič by se měl umístit do dobře větrané místnosti. Nad spotřebičem a kolem něj zajistěte volný prostor alespoň 10 cm.
- ▶ Nikdy neumísťujte spotřebič do vlhkého prostoru nebo na místo, kde by na něj mohla stříkat voda. Vodu a skvrny odstraňte a vysušte měkkou, čistou látkou.
- ▶ Neinstalujte spotřebič na přímé sluneční světlo nebo do blízkosti zdrojů tepla (např. sporáků nebo ohřívačů).
- ▶ Nainstalujte spotřebič na místo odpovídající jeho velikost a používání a vyrovnejte ho.
- ▶ **VAROVÁNÍ:** Zajistěte, aby nic nezakrývalo větrací otvory ve spotřebiči nebo v konstrukci pro vestavění.
- ▶ Ujistěte se, že parametry elektrického napájení se shodují s údaji na výrobním štítku. V opačném případě kontaktujte elektrikáře.
- ▶ Spotřebič pracuje s napájením 220–240 VAC/50 Hz. Nenormální kolísání napětí může způsobit, že spotřebič se nespustí, nebo se poškodí regulátor teploty či kompresor, případně se může za chodu ozývat neobvyklý hluk. V takovém případě by se měl nainstalovat automatický regulátor.
- ▶ Nepoužívejte rozbočovací adaptéry ani prodlužovací kabely.
- ▶ **VAROVÁNÍ:** Neumisťujte za spotřebič přenosné rozbočovací zásuvky ani prodlužovací kabely.
- ▶ **VAROVÁNÍ:** Při umísťování spotřebiče se ujistěte, že napájecí kabel není zachycený nebo poškozený.
- ▶ Nešlapejte na napájecí kabel.
- ▶ K napájení použijte samostatnou, snadno přístupnou uzemněnou zásuvku. Tento spotřebič musí být uzemněný.

**VAROVÁNÍ!**

- ▶ Pouze pro Spojené království: Napájecí kabel spotřebiče je vybaven trojpólovou zástrčkou (s uzemněním), která se zapojuje do standardní trojpólové zásuvky (s uzemněním). Nikdy neodřezávejte ani nedemontujte třetí kolík (uzemnění). Zástrčka by měla být přístupná i po instalaci spotřebiče.
- ▶ **VAROVÁNÍ:** Nepoškodte okruh chladiva.
Denní používání
- ▶ Tento spotřebič mohou používat děti starší osmi let a osoby s omezenými fyzickými, smyslovými nebo duševními schopnostmi nebo osoby nezkušené a neznalé za předpokladu, že mají zajištěný dohled nebo byly poučeny o bezpečném používání spotřebiče a chápou související rizika.
- ▶ Děti si se spotřebičem nesmějí hrát.
- ▶ Děti ve věku od 3 do 8 let mohou chladničky plnit a vyprazdňovat, ale nesmějí je čistit ani instalovat.
- ▶ Zabraňte dětem mladším 3 let v přístupu ke spotřebiči, pokud nejsou pod nepřetržitým dozorem.
- ▶ Děti nesmějí provádět čištění a uživatelskou údržbu bez dozoru.
- ▶ Spotřebič musí být umístěn tak, aby byla zástrčka přístupná.
- ▶ Jestliže v blízkosti spotřebiče uniká svítiplyn nebo jiný hořlavý plyn, vypněte ventil unikajícího plynu, otevřete dveře a okna a neodpojujte napájecí kabel chladničky/mrazničky nebo jakéhokoli jiného spotřebiče od zásuvky.
- ▶ Upozorňujeme, že spotřebič je nastaven na provoz při určitém rozsahu teplot mezi 10 a 38 °C. Spotřebič nemusí řádně fungovat, pokud je po dlouhou dobu vystaven teplotám nad nebo pod indikovaným rozsahem.
- ▶ Nepokládejte na horní stranu chladničky/mrazničky nepotřebné předměty (těžké předměty, nádoby naplněné vodou), aby se předešlo zranění způsobenému pádem nebo elektrickým proudem v důsledku styku s vodou.
- ▶ Netahejte za police ve dvířkách. Dvířka by se mohla vychýlit, mohla by se vytáhnout police na láhve, nebo by se spotřebič mohl převrhnout.
- ▶ Otvírejte a zavírejte dvířka pouze pomocí madel. Mezera mezi dvířky a skříní je velmi úzká. Nevkládejte do těchto míst ruce, abyste si nepřiskřípli prsty. Dvířka chladničky/mrazničky otvírejte nebo zavírejte pouze v případě, že v dosahu jejich pohybu nestojí žádné děti.

**VAROVÁNÍ!**

- ▶ Aby se předešlo kontaminaci potravin, dodržujte následující pokyny:
- ▶ - Otvírání dvířek na delší dobu může významně zvýšit teplotu v jednotlivých prostorech spotřebiče.
- ▶ - Pravidelně čistěte povrchy, které mohou přijít do styku s potravinami, a přístupné vypouštěcí systémy.
- ▶ - Pokud se nádržky na vodu nepoužívaly po dobu 48 h, vyčistěte je. Pokud nebyla vypuštěna voda po dobu 5 dnů, propláchněte vodní systém připojený k přívodu vody.
- ▶ - Syrové maso a ryby skladujte uvnitř chladničky ve vhodných nádobách, aby se nedostaly do styku s jinými potravinami, nebo z nich neodkapávala šťáva na jiné potraviny.
- ▶ - Prostory pro zmrazené potraviny se dvěma hvězdičkami jsou vhodné k ukládání mražených potravin, ukládání nebo výrobě zmrzliny a výrobě ledových kostek.
- ▶ - Prostory s jednou, dvěma a třemi hvězdičkami nejsou vhodné k zmrazování čerstvých potravin.
- ▶ - Pokud je chladicí spotřebič ponechán delší dobu prázdný, vypněte ho, odmrazte, vyčistěte, vysušte a nechte otevřená dvířka, aby se zamezilo vzniku plísně uvnitř spotřebiče.
- ▶ Do mrazničky nikdy neukládejte lahvé pivo nebo nápoje, tekutiny v láhvích nebo plechovkách (kromě vysokoprocentních lihovin), a zejména nápoje syčené oxidem uhličitým, protože během mrazení by praskly.
- ▶ V tomto spotřebiči neskladujte výbušné látky, jako jsou nádoby s aerosolem, v nichž se používá hořlavý hnací plyn.
- ▶ Ve spotřebiči neskladujte léky, bakterie ani chemické látky. Tento spotřebič je určen k použití v domácnosti. Nedoporučuje se skladovat materiály, které vyžadují přesně stanovené teploty.
- ▶ Pokud dojde k oteplení v mrazničce, zkontrolujte stav potravin.
- ▶ Nenastavujte zbytečně nízkou teplotu ve vnitřním prostoru chladničky. Při vysokém nastavení může teplota klesnout do záporných hodnot. Pozor: Láhve mohou prasknout
- ▶ Nedotýkejte se mražených potravin mokřýma rukama (noste rukavice). Zejména nejezte nanuky bezprostředně po vyjmutí z prostoru mrazničky. Hrozí nebezpečí přimrznutí nebo vzniku omrzlin. PRVNÍ POMOC: ihned umístěte zasažené místo pod tekoucí studenou vodu. Neodtrhujte!
- ▶ Za provozu se nedotýkejte vnitřního povrchu úložného prostoru mrazničky, zejména ne mokřýma rukama, protože by mohly přimrznout k povrchu.



VAROVÁNÍ!

- ▶ V případě výpadku napájení nebo před čištěním odpojte spotřebič od napájení. Před opětovným spuštěním spotřebiče počkejte alespoň 7 minut, protože časté spuštění by mohlo poškodit kompresor.
- ▶ **VAROVÁNÍ:** Uvnitř prostoru pro skladování potravin ve spotřebiči nepoužívejte elektrické spotřebiče, pokud se nejedná o spotřebiče doporučené výrobcem.

Údržba/čištění

- ▶ Jestliže jsou čištění a údržba prováděny dětmi, je nutné na ně dohlížet.
- ▶ Před zahájením jakékoli pravidelné údržby odpojte spotřebič od elektrického napájení. Před opětovným spuštěním spotřebiče počkejte alespoň 5 minut, protože časté spuštění by mohlo poškodit kompresor.
- ▶ Při odpojování spotřebiče od napájení držte zástrčku, nikoli kabel.
- ▶ Nečistěte spotřebič tvrdými kartáči, drátěnými kartáči, práškovým mycím prostředkem, benzínem, amylacetátem, acetonem, podobnými organickými roztoky a kyselými nebo zásaditými roztoky. K čištění použijte speciální čisticí prostředek na chladničky/mrazničky, aby se zamezilo poškození. Nakonec použijte roztok jedlé sody v teplé vodě – asi jednu polévkovou lžici jedlé sody na litr vody. Důkladně opláchněte povrch vodou a otřete ho do sucha. Nepoužívejte práškové ani jiné abrazivní čisticí prostředky. Nemyjte odnímatelné součásti v myčce.
- ▶ Neseškrabávejte námrazu a led ostrými předměty. Nepoužívejte spreje, elektrické ohříváče jako fén na vlasy, parní čističe ani jiné zdroje tepla, aby nedošlo k poškození plastových součástí.
- ▶ **VAROVÁNÍ:** Nepoužívejte mechanické nástroje ani jinak neurychlujte proces rozmrazování. Používejte pouze prostředky doporučené výrobcem.
- ▶ Pokud se poškodí napájecí kabel, výměnu musí provést výrobce, jeho servisní zástupce nebo osoba s podobnou kvalifikací, aby se vyloučilo riziko.
- ▶ Nepokoušejte se opravovat, rozebírat nebo upravovat spotřebič vlastními silami. Je-li nutná oprava, obraťte se na náš zákaznický servis.
- ▶ Pokud se poškodí osvětlovací žárovky, výměnu musí provést výrobce, jeho servisní zástupce nebo osoby s podobnou kvalifikací, aby se vyloučilo riziko.
- ▶ Alespoň jednou za rok odstraňte prach ze zadní strany spotřebiče, aby se předešlo nebezpečí požáru a snížila se spotřeba energie.

 **VAROVÁNÍ!**

- ▶ Během čištění na spotřebič nestříkejte ani jej neoplachujte.
- ▶ K čištění spotřebiče nepoužívejte vodní postřik ani proud vody.
- ▶ Nečistěte chladné skleněné police ani skleněná dvířka horkou vodou. Náhlá změna teploty by mohla způsobit, že sklo praskne.
- ▶ Pokud spotřebič delší dobu nepoužíváte, nechte ho otevřený, aby uvnitř nevznikl nepříjemný zápach.

Informace o plyném chladivu **VAROVÁNÍ!**

Spotřebič obsahuje hořlavé chladivo ISOBUTAN (R600a). Ujistěte se, že během přepravy nebo instalace nedošlo k poškození okruhu chladiva. Unikající chladivo by mohlo způsobit zranění očí, nebo by se mohlo vznítit. Pokud dojde k poškození, nepřibližujte se s otevřeným plamenem, důkladně vyvětrejte místnost a nezapojte ani neodpojte napájecí kabely tohoto či jiných spotřebičů. Informujte zákaznický servis.

V případě zasažení očí chladivem důkladně vypláchněte oči pod tekoucí vodou a ihned zavolejte očnímu lékaři. **VAROVÁNÍ:** Systém chlazení je pod vysokým tlakem. Nemanipulujte s ním. Vzhledem k používání hořlavých chladiv je nutné přísně dodržovat pokyny pro instalaci, manipulaci a údržbu spotřebiče a pokud chcete spotřebič zlikvidovat, obraťte se na odborného pracovníka nebo náš poprodejní servis.

 **VAROVÁNÍ!**

V případě chladniček s funkcí ledové vody věnujte pozornost následujícímu varování:

Pro spotřebiče, které nejsou určeny k připojení k přívodu vody:
VAROVÁNÍ: plňte pouze pitnou vodou.

Pro spotřebiče určené k připojení k přívodu vody:
VAROVÁNÍ: připojujte pouze přívod pitné vody.

Chcete-li vyčistit vodní systém, prostudujte si uživatelskou příručku. Máte-li nějaké otázky, obraťte se na poprodejní servis.

Tento spotřebič je určen k chlazení a mrazení potravin. Je určen výhradně k používání v domácnostech a podobných oblastech, jako jsou kuchyňky pro personál v obchodech, kancelářích a na dalších pracovištích, chalupy a hotely, motely a další obytné objekty, kde je používají zákazníci, stejně jako ubytovací zařízení typu penzionu se snídaní a cateringové služby. Není určen k používání v komerčním nebo průmyslovém prostředí. Na spotřebiči neprovádějte žádné změny nebo úpravy. Používání k jinému než určenému účelu může představovat nebezpečí a vést ke ztrátě platnosti záruky.

Normy a směrnice **CE** a **UKCA**

Tento výrobek splňuje požadavky všech platných směrnic ES s odpovídajícími harmonizovanými normami a normami platnými ve Spojeném Království, které stanoví používání označení CE a UKCA.

POZOR!

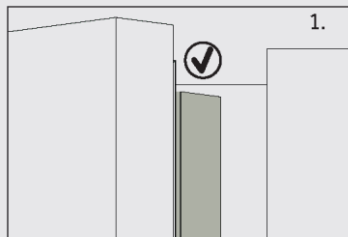

Když zavřete dvířka, svislá dveřní lišta na levých dvířkách chladničky by se měla ohnout dovnitř (1).

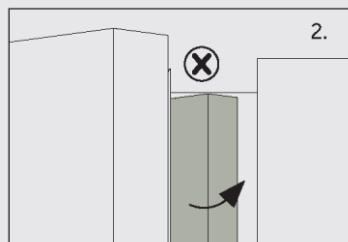

Jestliže se pokusíte zavřít levá dvířka a svislá dveřní lišta není ohnutá (2), nejprve byste ji měli ohnout, jinak dveřní lišta narazí do upevňovací osy nebo pravých dvířek. Pak by mohlo dojít k poškození dveří nebo k netěsnosti.

Uvnitř rámu je topné vlákno. Teplota povrchu mírně vzroste, což je normální a nebude to mít vliv na fungování spotřebiče.

Upozornění

Vzhledem k technickým změnám a různým modelům nemusí některé obrázky v této příručce přesně zobrazovat váš model.

Model (HFW7918EIMP/HFW7918EIMB/HFW7918EIMP(UK))

(S výrobníkem ledu ve dvířkách)

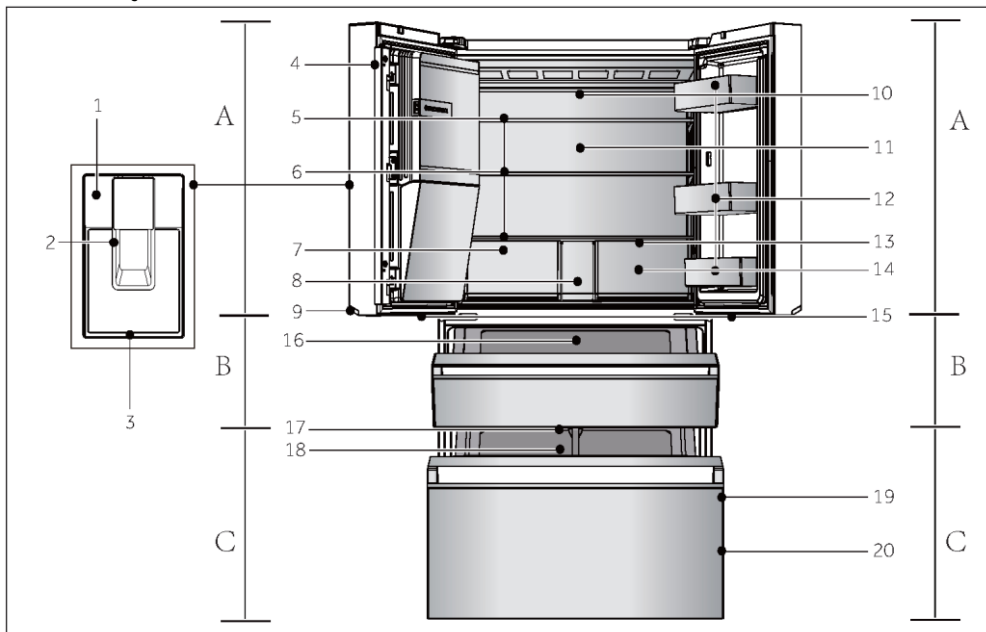

A: Prostor chladničky

- 1 Ovládací panel
- 2 Dávkovací lopatka
- 3 Příhrádka na odkapávající vodu
- 4 Svislý nosník
- 5 Automatický výrobce ledu
- 6 Skleněné police
- 7 Zásuvka Humidity Zone
- 8 Kryt vodního filtru
- 9 Světlo madla
- 10 Vzduchové potrubí a snímač (za panelem)
- 11 Zadní světlo
- 12 Dveřní příhrádka
- 13 Vzduchové potrubí (za zásuvkami)

14 Zásuvka My Zone

15 Světlo My Zone XL

B: Prostor My Zone XL

16 Zásuvka My Zone XL

C: Prostor mrazničky

17 Světlo mrazničky

18 Výsuvná příhrádka

19 Dveřní příhrádka

20 Zásuvka mrazničky

Ovládací panel (HFW7918EIMP/HFW7918EIMB/HFW7918EIMP(UK))

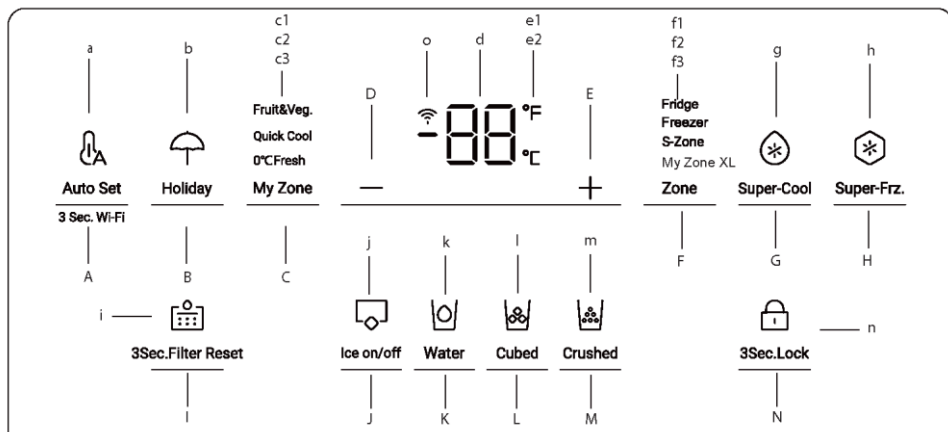

Tlačítka:

- A Volič režimu Auto Set, 3 s nastavení Wi-Fi
- B Volič režimu Holiday
- C Volič zásuvky My Zone
- D Tlačítko Nastavení teploty „-“
- E Tlačítko Nastavení teploty „+“
- F Volič zóny
- G Volič funkce Super-Cool
- H Volič funkce Super-Freeze
- I Volič funkce Resetování filtru
- J Volič režimu Výrobník ledu
- K Volič funkce Přívod vody
- L Volič funkce Kostky ledu
- M Volič funkce Drcený led
- N Volič funkce Zámek panelu

Indikátory:

- a Režim Auto Set
- b Režim Holiday
- c1 Režim Fruit & Vegetable c2 Režim Quick Cool
- c3 Režim 0° C Fresh
- d Zobrazení teploty e1 Stupně Fahrenheite e2 Stupně Celsia
- f1 Indikátor chladničky
- f2 Indikátor mrazničky
- f3 Indikátor S-Zone (My Zone XL)
- g Funkce Super-Cool
- h Funkce Super-Freeze
- i Funkce Resetování filtru
- j Režim Výrobník ledu
- k Funkce Přívod vody
- l Funkce Kostky ledu
- m Funkce Drcený led
- n Zámek panelu
- o Funkce Wi-Fi

Dotyková tlačítka

Na ovládacím panelu jsou dotyková tlačítka, která reagují již na lehký dotyk prstem.

Zapínání/vypínání spotřebiče

Spotřebič se spustí ihned po připojení k napájení.

Při prvním zapnutí chladničky se rozsvítí indikátor „d“ (ukazatel teploty).

Teplota v chladničce, teplota v S-Zone a teplota v mrazničce se automaticky nastaví na 5 °C, 5 °C a -18 °C. Pravděpodobně je aktivní zámek panelu.



Upozornění

Když se spotřebič zapne poté, co byl odpojen od napájení, může trvat až 12 hodin, než dosáhne správné teploty.

Před vypnutím vyprázdněte spotřebič. Chcete-li spotřebič vypnout, vytáhněte napájecí kabel ze síťové zásuvky.

Zamknutí/odemknutí panelu

- ▶ Automatický zámek: Pokud budou dvířka chladničky, mrazničky a dvířka S-Zone zavřené, a během 30 sekund nedojde k žádné manipulaci s klíčem, displej automaticky zhasne a zamkne se.

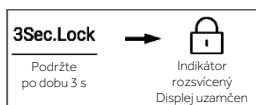

- ▶ Ruční zamykání: Po odemčení displeje stiskněte tlačítko „N“ (volič zámku panelu) a podržte je po dobu 3 sekund, zazní jednou zvukový signál, rozsvítí se indikátor „n“ (zámek panelu) a displej se zamkne.



Nastavení teploty

Vnitřní teploty jsou ovlivňovány následujícími faktory:

- ▶ Okolní teplota
- ▶ Frekvence otevírání dvířek
- ▶ Množství uskladněných potravin
- ▶ Instalace spotřebiče

Nastavení teploty v chladničce

- Po odemčení displeje stiskněte tlačítko „F“ (volič zón). Zazní jednou zvukový signál, blikne indikátor „f1“ (indikátor chladničky) a poté se spustí režim nastavení teploty chladničky.
- Když stiskněte tlačítko „D“ (tlačítko Nastavení teploty „-“), zazní jednou zvukový signál a nastavená teplota chladničky se sníží o 1 stupeň. Teplota v chladničce se zobrazuje v pořadí „9 °C -> 8 °C -> 7 °C -> 6 °C -> 5 °C -> 4 °C -> 3 °C -> 2 °C -> 1 °C“.



- Když stiskněte tlačítko „E“ (tlačítko Nastavení teploty „+“), zazní jednou zvukový signál a nastavená teplota chladničky se zvýší o 1 stupeň. Teplota v chladničce se zobrazuje v pořadí „1 °C -> 2 °C -> 3 °C -> 4 °C -> 5 °C -> 6 °C -> 7 °C -> 8 °C -> 9 °C“.

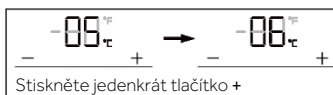

Upozornění

Pokud po nastavení teploty neproběhne do 5 sekund žádná akce, systém automaticky určí a uloží nastavenou teplotu.

Nastavení teploty v mrazničce

- Po odemčení displeje stiskněte tlačítko „F“ (volič zón). Zazní jednou zvukový signál, blikne indikátor „f2“ (indikátor mrazničky) a poté se spustí režim nastavení teploty mrazničky.
- Když stiskněte tlačítko „D“ (tlačítko Nastavení teploty „-“), zazní jednou zvukový signál a nastavená teplota mrazničky se sníží o 1 stupeň. Teplota v mrazničce se zobrazuje v pořadí „-14 °C -> -15 °C -> -16 °C -> -17 °C -> -18 °C -> -19 °C -> -20 °C -> -21 °C -> -22 °C -> -23 °C -> -24 °C“.

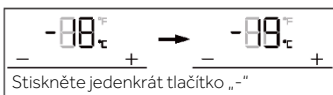

- Když stiskněte tlačítko „E“ (tlačítko Nastavení teploty „+“), zazní jednou zvukový signál a nastavená teplota mrazničky se zvýší o 1 stupeň. Teplota v mrazničce se zobrazuje v pořadí „-24 °C -> -23 °C -> -22 °C -> -21 °C -> -20 °C -> -19 °C -> -18 °C -> -17 °C -> -16 °C -> -15 °C -> -14 °C“.

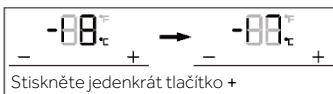

Upozornění

Pokud po nastavení teploty neproběhne do 5 sekund žádná akce, systém automaticky určí a uloží nastavenou teplotu.

Nastavení teploty v My Zone XL (S-Zone)

Po odemčení displeje stiskněte tlačítko „F“ (volič zón). Zazní jednou zvukový signál, blikne indikátor „f3“ (indikátor S-Zone) a poté se spustí režim nastavení teploty S-Zone.

1. Když stisknete tlačítko „D“ (tlačítko Nastavení teploty „-“), zazní jednou zvukový signál a nastavená teplota S-Zone se sníží o 1 stupeň. Teplota S-Zone se zobrazuje v pořadí „5 °C ->4 °C ->3 °C->2 °C ->1 °C ->0 °C ->-1 °C ->-2 °C ->-3 °C->-4 °C ->-5 °C“.



2. Když stisknete tlačítko „E“ (tlačítko Nastavení teploty „+“), zazní jednou zvukový signál a nastavená teplota S-Zone se zvýší o 1 stupeň. Teplota S-Zone se zobrazuje v pořadí „-5 °C->-4 °C ->-3 °C ->-2 °C ->-1 °C ->0 °C->1 °C ->2 °C ->3 °C ->4 °C ->5 °C“.

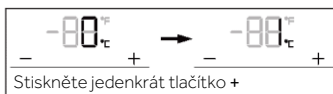

Upozornění

Pokud po nastavení teploty neproběhne do 5 sekund žádná akce, systém automaticky určí a uloží nastavenou teplotu.

Funkce Super-Cool

1. Po odemčení displeje stiskněte tlačítko „G“ (volič funkce Super-Cool), zazní jednou zvukový signál, rozsvítí se indikátor „g“ (funkce Super-Cool) a poté se zapne funkce Super-Cool.
2. Pokud se rozsvítí indikátor „g“ (funkce Super-Cool), stiskněte tlačítko „G“ (volič funkce Super-Cool), zazní jednou zvukový signál, indikátor „g“ (funkce Super-Cool) zhasne a funkce Super-Cool se vypne.
3. Po zapnutí funkce Super-Cool chladnička tuto funkci automaticky vypne, jestliže byla zapnutá déle než 4 hodiny. Pokud chcete funkci ukončit manuálně, můžete ji vypnout stisknutím tlačítka „G“ (volič funkce Super-Cool).



Upozornění

Ve stavu Super-Cool nelze teplotu chladničky nastavit. Pokud stisknete tlačítko „D“ (tlačítko Nastavení teploty „-“) nebo tlačítko „E“ (tlačítko Nastavení teploty „+“) pro nastavení teploty chladničky, indikátor „g“ (funkce Super-Cool) začne blikat a zazní zvukový signál, že tuto operaci nelze provést.

Ve stavu funkce Super-Cool nelze současně zapnout funkci Auto-set z důvodu různých režimů řízení. Pokud zvolíte funkci, kterou nelze spustit souběžně s jinou funkcí, původní funkce se automaticky ukončí.

Tato chladnička má funkci lidského senzoru. Pokud se uživatel přiblíží k chladničce, ovládací panel, světlo madla a světlo s reflektorem se automaticky rozsvítí. V odemčeném stavu podržte tlačítko „G“ (volič režimu Super-Cool) po dobu 3 sekund, zazní jednou zvukový signál, poté se funkce lidského senzoru vypne. Stejným způsobem lze funkci lidského senzoru zapnout.

Funkce Super-Freeze (Super-Frz)

- Po odemčení displeje stiskněte tlačítko „H“ (volič funkce Super-Freeze), zazní jednou zvukový signál, rozsvítí se indikátor „h“ (funkce Super-Freeze) a poté se zapne funkce Super-Freeze.
- Pokud se rozsvítí indikátor „h“ (funkce Super-Freeze), stiskněte tlačítko „H“ (volič funkce Super-Freeze), zazní jednou zvukový signál, indikátor „h“ (funkce Super-Freeze) zhasne a funkce Super-Freeze se vypne.
- Po zapnutí funkce Super-Freeze chladnička tuto funkci automaticky vypne, jestliže byla zapnutá déle než 50 hodin. Pokud chcete funkci ukončit manuálně, můžete ji vypnout stisknutím tlačítka „H“ (volič funkce Super-Freeze).



Upozornění

Ve stavu Super-Freeze nelze teplotu chladničky nastavit. Pokud stisknete tlačítko „D“ (tlačítko Nastavení teploty „-“) nebo tlačítko „E“ (tlačítko Nastavení teploty „+“) pro nastavení teploty mrazničky, indikátor „h“ (funkce Super-Freeze) začne blikat a zazní zvukový signál, že tuto operaci nelze provést.

Funkce Super-Freeze je navržena tak, aby zachovala nutriční hodnotu zmrazených potravin, a umožňuje zmrazit potraviny v co nejkratší době. Pokud se má zmrazit velké množství potravin najednou, funkce Super-Freeze by se měla zapnout 24 h předem, aby měla mraznička nízkou teplotu pro vložení potravin. Rychlost zmrazování mrazničky se zvýší, potraviny lze rychle zmrazit, účinně se zachová jejich výživná hodnota a budou vhodně uskladněny.

Ve stavu funkce Super-Freeze nelze současně zapnout funkci Auto-set z důvodu různých režimů řízení. Pokud zvolíte funkci, kterou nelze spustit souběžně s jinou funkcí, původní funkce se automaticky ukončí.

Režim Auto Set

- Po odemčení displeje stiskněte tlačítko „A“ (volič funkce Auto Set), zazní jednou zvukový signál, rozsvítí se indikátor „a“ (funkce Auto Set) a poté se zapne funkce Auto Set.
- Pokud se rozsvítí indikátor „a“ (režim Auto Set), stiskněte tlačítko „A“ (volič funkce Auto Set), zazní jednou zvukový signál, indikátor „a“ (režim Auto Set) zhasne a funkce Auto Set se vypne.

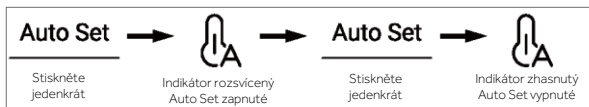

Upozornění

V režimu Auto Set nelze nastavit teplotu chladničky nebo mrazničky. Pokud stisknete tlačítko „D“ (tlačítko Nastavení teploty „-“) nebo tlačítko „E“ (tlačítko Nastavení teploty „+“) pro nastavení teploty chladničky nebo mrazničky, indikátor „a“ (režim Auto Set) začne blikat a zazní zvukový signál, že tuto operaci nelze provést.

Pokud je v režimu Auto Set nastavena funkce „Super-Cool“ nebo „Super-Freeze“, indikátor „a“ (režim Auto Set) zhasne a funkce Auto Set se automaticky ukončí.

V režimu Auto Set lze teplotu S-Zone nastavit ručně podle potřeby.

Režim Holiday

Režim Holiday je určen pro případ, kdy chladničku nebudete delší dobu používat. Pokud je zapnutý režim Holiday, mraznička běží standardním způsobem a teplota chladničky je automaticky nastavena na teplotu 17 °C. Teplota v chladničce se nedostane na vyšší hodnotu než je 17 °C, což zabraňuje tvorbě nejrůznějších zápachů, které se vytváří v důsledku vyšších teplot, a zároveň pomáhá snížit spotřebu energie.

- Po odemčení displeje stiskněte tlačítko „B“ (volič funkce Holiday), zazní jednou zvukový signál, rozsvítí se indikátor „b“ (funkce Holiday) a poté se zapne funkce Holiday.
- Pokud se rozsvítí indikátor „b“ (režim Holiday), stiskněte tlačítko „B“ (volič funkce Holiday), zazní jednou zvukový signál, indikátor „b“ (režim Holiday) zhasne a funkce Holiday se vypne.

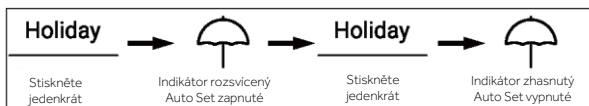

- V odemčeném stavu podržte tlačítko „B“ (volič režimu Holiday) po dobu 3 sekund, zazní jednou zvukový signál, poté světlo s reflektorem zhasne. Stejným způsobem lze světlo s reflektorem rozsvítit.



Upozornění

1. V režimu Holiday nelze teplotu chladničky nastavit. Pokud stisknete tlačítko „D“ (tlačítko Nastavení teploty „-“) nebo tlačítko „E“ (tlačítko Nastavení teploty „+“) pro nastavení teploty chladničky, indikátor „b“ (režim Holiday) začne blikat a zazní zvukový signál, že tuto operaci nelze provést.
2. Před použitím funkce Holiday chladničku vyprázdněte, aby se v ní potraviny nezkažily. Pokud je zapnuta funkce Holiday, nelze současně zapnout funkci „Auto Set“, funkci „Chladnička“ ani funkci „Super-Cool“.
3. Při zapnutí funkce Holiday zhasnou ikony nastavení „Fruit & Veg, Quick Cool, 0°C Fresh“ v My Zone a teplotu My Zone nelze nastavovat. Po opuštění funkce Holiday se zobrazí předchozí nastavení prostoru chladničky a My Zone.

Zásuvka My Zone

1. Po odemčení displeje stiskněte tlačítko „C“ (volič zásuvek My Zone), zazní jednu zvukový signál, postupně se rozsvítí indikátor „c1“ (režim Fruit & Vegetable), indikátor „c2“ (režim Quick Cool) a indikátor „c3“ (režim 0° C Fresh).
2. Když se rozsvítí indikátor „c1“ (režim Fruit & Vegetable), stiskněte tlačítko „C“ (volič zásuvky My Zone), zazní jednou zvukový signál, indikátor „c1“ (režim Fruit & Vegetable) zhasne a poté se funkce Fruit & Vegetable vypne a rozsvítí se indikátor „c2“ (režim Quick Cool).
3. Jakmile se rozsvítí indikátor „c2“ (režim Quick Cool), stiskněte tlačítko „C“ (volič zásuvky My Zone), zazní jednou zvukový signál, indikátor „c2“ (režim Quick Cool) zhasne a poté se funkce Quick Cool vypne a rozsvítí se indikátor „c3“ (režim 0° C Fresh).
4. Jakmile se rozsvítí indikátor „c3“ (režim 0° C Fresh) stiskněte tlačítko „C“ (volič zásuvky My Zone), zazní jednou zvukový signál, indikátor „c3“ (režim 0° C Fresh) zhasne a poté se funkce 0° C Fresh vypne a rozsvítí se indikátor „c1“ (režim Fruit & Vegetable).



5. V odemčeném stavu podržte tlačítko „C“ (volič zásuvky My Zone) po dobu 3 sekund, zazní jednou zvukový signál, poté světlo madla zhasne. Stejným způsobem světlo madla rozsvítíte.



Upozornění

Při prvním připojení chladničky k elektrickému zdroji se automaticky zapne funkce Fruit & Vegetable.

Když je vybrána funkce „0 ° C Fresh“ nebo „Quick Cool“, teplota v prostoru chladničky by měla být nastavena na střední (5 °C) nebo nižší hodnotu, aby bylo zaručeno optimální prostředí pro ukládání.

Funkce Filtr

Po šesti měsících provozu chladničky se rozsvítí indikátor s připomenutím „i“ (funkce Reset filtru), který uživatele upozorní na nutnost výměny filtru za nový. Po výměně filtru podržte tlačítko „I“ (volič funkce Reset filtru) po dobu 3 sekund, abyste připomínku zrušili, časování se vynuluje a ozve se zvukový signál.



Upozornění

Běžná životnost filtru je šest měsíců. Filtr doporučujeme vyměnit každých šest měsíců.

Režim Výrobník ledu

1. V odemčeném stavu stiskněte tlačítko „J“ (volič režimu Výrobník ledu), zazní jednou zvukový signál, rozsvítí se indikátor „j“ (režim Výrobník ledu) a poté se tento režim zapne.
2. Jakmile se rozsvítí indikátor „j“ (režim Výrobník ledu), stiskněte tlačítko „J“ (volič režimu Výrobník ledu), zazní jednou zvukový signál, indikátor „j“ (režim Výrobník ledu) zhasne a poté se tento režim vypne.

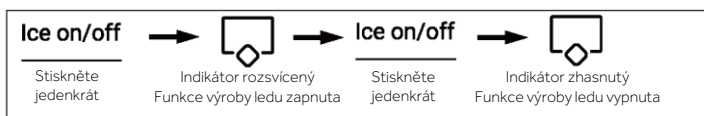

Upozornění

Pokud je režim Výrobník ledu vypnutý a uživatel odebírá kostky ledu nebo drcený led, funkce Zapnout/vypnout led bliká a upozorňuje uživatele, že funkce Výrobník ledu je vypnutá.

Funkce Přívod vody

V jakémkoli stavu (zamčeném nebo odemčeném) stiskněte tlačítko „K“ (volič funkce Přívod vody), zazní jednou zvukový signál, rozsvítí se indikátor „k“ (funkce Přívod vody) a poté se tato funkce zapne.

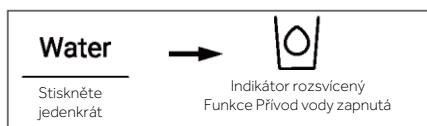

Upozornění

1. Pokud se rozsvítí indikátor „k“ (funkce Přívod vody), indikátor „l“ (funkce Kostky ledu) a indikátor „m“ (funkce Drcený led) zhasnou. Po stisknutí dávkovací lopatky začne z přívodního otvoru vytékat voda.
2. Jakmile dosáhne doba odběru vody 150 s, chladnička vydá zvukový signál a pokračuje ve výdeji, dokud doba nedosáhne 180 s, následně dojde k přerušení odběru a vodní ventil se na dobu 200 s dostane do ochranné doby. Po skončení této ochranné doby je znovu možné začít vodu odebírat.
3. Pokud kumulativní doba odběru vody dosáhne 8 min během 10 min, přejde vodní ventil na 200 s do ochranné doby. Po skončení této ochranné doby je znovu možné začít vodu odebírat.

Funkce Kostky ledu

V jakémkoli stavu (uzamčeném nebo odemčeném) stiskněte tlačítko „L“ (volič funkce Kostky ledu), zazní jednou zvukový signál, rozsvítí se indikátor „l“ (funkce Kostky ledu) a poté se tato funkce zapne.

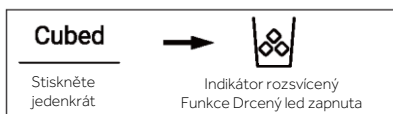

Upozornění

1. Jakmile se rozsvítí indikátor „l“ (funkce Kostky ledu), indikátor „k“ (funkce Přívod vody) a indikátor „m“ (funkce Drcený led) zhasnou. Po stisknutí mikropínače dávkovače začne z přívodního otvoru vycházet led ve tvaru kostek.
2. Při prvním zapnutí výrobku ledu se synchronně rozsvítí indikátor „l“ a indikátor „m“ s pamětí posledního stavu. Při prvním zapojení výrobku ledu do sítě, je funkce Kostky ledu ve výchozím nastavení vypnutá.
3. Stiskněte mikropínač dávkovače, rozsvítí se kontrolka a otevře se kryt dávkovače. Poté se motor, pomocí kterého dochází k drcení ledu začne otáčet proti směru hodinových ručiček s cílem vytlačit kostky ledu. Uvolněte mikropínač dávkovače, jeho kontrolka zhasne se zastavením motoru, pomocí kterého dochází k drcení ledu a kryt dávkovače se po 5 sekundách uzavře.
4. Pokud je časový interval tvorby kostek ledu delší než 50 sekund, zazní zvukové upozornění (klepání), které upozorní uživatele na vypnutí. Po dosažení časového limitu 1 minuty dojde k zastavení tvorby kostek ledu. Při dalším stisknutí spínače se tato funkce znovu spustí.
5. Pokud jsou při přípravě kostek ledu dvířka chladničky otevřená, motor, pomocí kterého dochází k tvorbě kostek ledu, se zastaví, kryt dávkovače se zavře, kontrolka dávkovače zhasne a příprava kostek ledu se zastaví.
6. Při tvorbě kostek ledu nenechávejte otevřená dvířka chladničky.

Funkce Drcený led

V jakémkoli stavu (uzamčeném nebo odemčeném) stiskněte tlačítko „M“ (volič funkce Drcený led), zazní jednou zvukový signál, rozsvítí se indikátor „m“ (funkce Drcený led) a poté se tato funkce zapne.

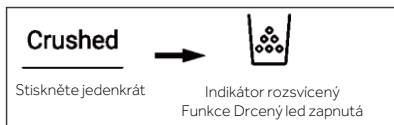

Upozornění

1. Pokud se rozsvítí indikátor „m“ (funkce Drcený led), indikátor „k“ (funkce Přívod vody) a indikátor „l“ (funkce Kostky ledu) zhasnou. Po stisknutí mikrospínače dávkovače začne z přívodního otvoru vycházet drcený led.
2. Stiskněte mikrospínač dávkovače, rozsvítí se kontrolka a otevře se kryt dávkovače. Poté se motor, pomocí kterého dochází k drcení ledu začne otáčet ve směru hodinových ručiček s cílem vytlačit kostky ledu. Uvolněte mikrospínač dávkovače, jeho kontrolka zhasne se zastavením motoru, pomocí kterého dochází k drcení ledu a kryt dávkovače se po 5 sekundách uzavře.
3. Pokud je časový interval tvorby drceného ledu delší než 50 sekund, zazní zvukové upozornění (klepání), které upozorní uživatele na vypnutí. Po dosažení časového limitu 1 minuty dojde k zastavení tvorby drceného ledu. Při dalším stisknutí spínače se tato funkce znovu spustí.
4. Pokud jsou při přípravě drceného ledu dvířka chladničky otevřená, motor, pomocí kterého dochází k tvorbě drceného ledu, se zastaví, kryt dávkovače se zavře, kontrolka dávkovače zhasne a příprava drceného ledu se zastaví.
5. Při tvorbě drceného ledu nenechávejte otevřená dvířka chladničky.

Přepínání mezi stupni Celsia a Fahrenheita

1. Ve výchozím nastavení chladničky jsou nastaveny stupně Celsia.
2. Po odemčení displeje podržte tlačítko „H“ (volič funkce Super-Freeze) po dobu 3 s, zazní jeden zvukový signál, indikátor „e2“ (stupně Celsia) zhasne a rozsvítí se indikátor „e1“ (stupně Fahrenheita).



Funkce EPP

V odemčeném stavu stiskněte nepřerušovaně tlačítko „H“ (volič funkce Super-Freeze) a tlačítko „A“ (volič režimu Auto Set) 5krát (během 5 sekund), zazní jeden zvukový signál a následně se funkce EPP vypne. Stejným způsobem lze funkci EEP zapnout.

Alarm otevřených dveří

Pokud jsou některá dvířka příliš dlouho otevřená nebo nejsou dobře zavřená, chladnička v nastavených intervalech vydává zvukový signál, který vám připomene, abyste dvířka neprodleně zavřeli.

Paměť při vypnutí

Chladnička si při vypnutí zapamatuje poslední nastavení. Po opětovném zapnutí stále funguje podle nastavení před vypnutím.

Nastavení režimu Wi-Fi

POSTUP PÁROVÁNÍ S APLIKACÍ

<p>Krok 1</p> <p>• Stáhněte si z obchodu aplikaci hOn.</p> 	
<p>Krok 2</p> <p>Vytvořte si účet v aplikaci hOn nebo se přihlaste, pokud již máte účet.</p> 	<p>Krok 3</p> <p>Postupujte podle pokynů pro párování v aplikaci hOn.</p> 

INFORMACE O VÝROBKU

Jak aktivovat modul Wi-Fi:

- Chcete-li aktivovat modul Wi-Fi, na 3 sekundy stiskněte tlačítko „A“ na ovládacím panelu
- Zapne se modul Wi-Fi a začne blikat ikona Wi-Fi
- Pokud je chladnička zaregistrovaná, ale Wi-Fi je vypnuté, ikona bude blikat
- Pokud je chladnička zaregistrovaná a připojená, ikona Wi-Fi bude nepřetržitě svítit
- Chcete-li resetovat Wi-Fi, na 3 sekundy stiskněte tlačítko „A“ na ovládacím panelu

Pokyny k výrobě ledu

VAROVÁNÍ!

- ▶ Chladničku připojte výhradně k přívodu pitné vody.
- ▶ Připojení vodovodního potrubí smí provádět pouze kvalifikovaný instalatér v souladu s místní legislativou a předpisy upravujícími kvalitu vody.

Upozornění

Na instalaci vodovodního potrubí se nevztahuje záruka na spotřebič.

Připojení vody ke spotřebiči

1. Odstraňte pryžovou zátku (1) z ventilu přívodu vody.
2. Vodovodní trubku pevně nasadte na přívodní ventil a utáhněte matici s nákrážkem. Vodovodní trubku rozřežte na dvě poloviny, jednu použijte, a druhou část uchovejte jako náhradní díl.

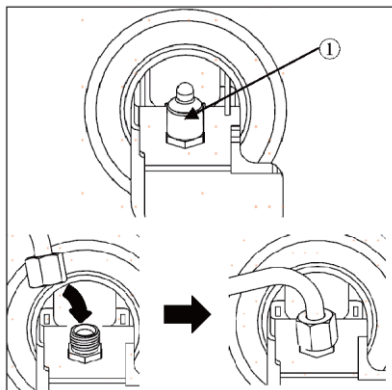

Připojení k vodovodnímu kohoutku

Tato funkce je k dispozici pouze u některých modelů.

1. Zasuňte vodovodní trubku do otvoru přípojky kohoutku, která je součástí příslušenství. Při nasazování přípojky na trubku se snažte trubku pevně držet.
2. Před upevněním na kohoutek se ujistěte, že je na vnitřní straně přípojky nasazena gumová podložka.
 - ▶ Pokud váš vodovodní kohoutek neodpovídá velikosti závitů dodané přípojky, budete muset zakoupit samostatnou přípojku nebo adaptér.

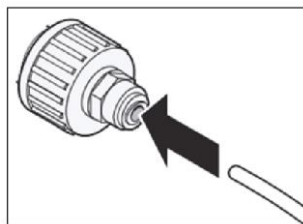

Kontrola vodovodní přípojky

Tato funkce je k dispozici pouze u některých modelů.

- ▶ Zapněte přívod vody a zapněte spotřebič. Pečlivě zkontrolujte veškeré příslušenství a ujistěte se, že nedochází k úniku způsobeným špatně namontovanými hadicemi.
- ▶ Stiskněte a podržte tlačítko 3Sec.Filter Reset (resetování filtru) po dobu tří sekund. Aktivovali jste nový vodní filtr.
- ▶ Umístěním šálku pod dávkovač vody zkontrolujte, zda spotřebičem protéká voda.
- ▶ Ještě jednou zkontrolujte těsnost spojovací trubky a spojů.

Dávkovač ledu a vody

Před použitím dávkovače ledu a vody



POZOR!

- ▶ Děti by neměly dávkovač ovládat nebo si s ním hrát. Mohly by poškodit ovládací prvky.



POZOR!

- ▶ Zlikvidujte několik prvních dávek ledu (asi 20 kostek a 7 šálků vody). Toto je nutné i v případě, že spotřebič nebyl delší dobu používán.
- ▶ Vyčistěte systém dávkování vody, v případě že jste jej po dobu 48 hodin nepoužívali. Pokud jste nečerpali vodu dobu 5 dnů, propláchněte vodovodní systém napojený na vodovod.
- ▶ Chcete-li systém dávkování vody vyčistit, proplachujte dávkovač vodou po dobu zhruba 5 minut. Několik prvních dávek ledu zlikvidujte.
- ▶ Při výdeji vody nebo ledu nepoužívejte tenké křišťálové skleničky nebo porcelánové šálky.



Upozornění

- ▶ Pokud otevřete během výdeje vody dvířka mrazničky, výdej vody se pozastaví.
- ▶ Pokud otevřete během výdeje vody, kostek ledu nebo drceného ledu dvířka chladničky, výdej se pozastaví. Jakmile dvířka zavřete, výdej vybrané položky bude pokračovat.
- ▶ Pokud je okraj šálku malý, voda může ze sklenice vystříknout nebo ji zcela minout.
- ▶ Při výdeji vody, kostek ledu nebo drceného ledu používejte šálky s okrajem o průměru víc než 68 mm.
- ▶ Pokud výrobek ledu vytváří menší kostky ledu nebo se kostky shlukují, může být množství vody dodávané do výrobku ledu nízké z důvodu nedostatečného množství vody v nádrži na vodu. Pokud se led nepoužívá často nebo je nastavená teplota v mrazničce příliš vysoká, může rovněž docházet k jeho shlukování.
- ▶ Po výměně vodního filtru je mléčná/zakalená voda normální. Toto zakalení vody postupně vymizí, nicméně během tohoto přechodu můžete vodu bez obav konzumovat.

Použití dávkovače ledu a vody

Opakovaně stiskněte tlačítko volby dávkovače, dokud se nerozsvítí kontrolka nad požadovaným indikátorem.

Pomocí sklenice nebo jiné nádoby stiskněte dávkovací lopatku (1) se sklenicí pro dávkování kostek ledu, vody nebo drceného ledu.

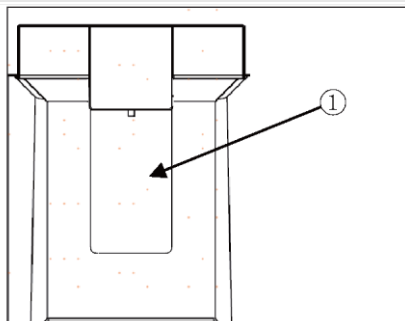

Čištění dávkovače

Čištění výstupu ledu a vody

Výstup vody (1) nebo výstup ledu (2) často otřete čistým hadříkem, protože dochází k jejich častému znečištění.

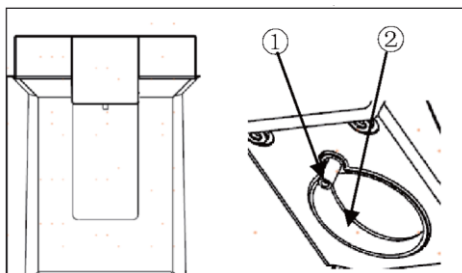

Upozornění

Na výstupech mohou ulpívat vlákna z látky.

Čištění výsuvné přihrádky

Celou oblast otřete vlhkým hadříkem. Výsuvná přihrádka může často obsahovat vodu, která se rozlije nebo se vytvoří z kostek ledu nezachycených do nádoby.

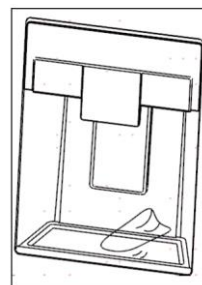

Automatický výrobek ledu

Tato funkce je k dispozici pouze u některých modelů.

Tato funkce se může lišit v závislosti na zakoupeném modelu.

Před použitím výrobku ledu umístěného ve dvířkách

Tato funkce je k dispozici pouze u některých modelů.

- ▶ Výrobek ledu začne standardně vyrábět led po uplynutí přibližně 48 hodin od první instalace spotřebiče.
- ▶ Pokud je zásobník ledu zcela zaplněn ledem, výroba ledu se zastaví.
- ▶ Zvuk ledu padajícího do zásobníku ledu je normální.
- ▶ Pokud jsou kostky ledu uloženy v zásobníku na led po delší dobu, mohou se shlukovat a jejich oddělení je obtížnější. V takovém případě vyprázdněte zásobník na led a nechte vyrobit nový led.

POZOR!

- ▶ Po výměně vodního filtru je mléčná/zakalená voda normální. Toto zakalení vody postupně vymizí, nicméně vodu můžete bez obav konzumovat.
- ▶ První vyrobený led a voda mohou obsahovat částice nebo mohou mít zápach z vodovodního potrubí nebo z nádržky na vodu.
- ▶ Pokud je vydávaný led zbarven, zkontrolujte nádržku na vodu a přívod vody, které mohou být příčinou zbarvení ledu. Dokud problém neodstraníte, led ani vodu nepoužívejte.
- ▶ Nedotýkejte se výstupu ledu nebo automatického výrobce ledu rukou ani žádným nástrojem.
- ▶ Led dávkujte do sklenice před jejím naplněním vodou nebo jiným nápojem. Pokud led dávkujete do sklenice, která již obsahuje tekutinu, je pravděpodobné, že tekutina vystříkne.
- ▶ Nikdy nepoužívejte extrémně úzkou nebo hlubokou sklenici. Led se může při průchodu zaseknout a ovlivnit tak výkon spotřebiče.
- ▶ Sklenici držte v dostatečné vzdálenosti od výstupu ledu. Pokud je sklenice v blízkosti výstupu, může bránit výdeji ledu.
- ▶ Pokud odjedete na dovolenou nebo dojde k delšímu výpadku proudu, led uvnitř zásobníku na led zlikvidujte. Voda z tajícího ledu může z dávkovače kapat na podlahu.

Výrobek ledu ve dvířkách

Automatický výrobek ledu dokáže za příznivých podmínek během 24 hodin automaticky vyrobit 100–190 kostek. Toto množství se může měnit v závislosti na prostředí (okolní teplota v okolí spotřebiče, četnost otevírání dvířek, množství potravin uložených ve spotřebiči atd.).

- (1) Automatické vypínání
(rameno snímače)

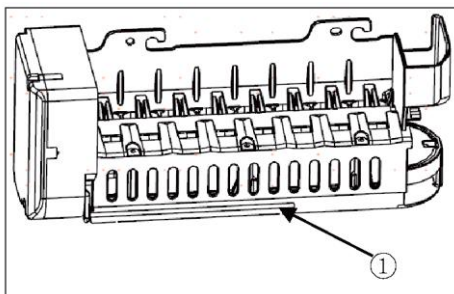

Demontáž / opětovná montáž zásobníku na led

Pokud budete používat pouze drcený led, může dojít k ucpání výdejního žlábků ledu námrazou. Námrazu odstraní vyjmutím zásobníku na led a vyčištěním průchodu gumovou stěrkou. Tvorba námrazy může rovněž zabránit pravidelnému dávkování kostek ledu.

1. Opatrným zatažením za rukojeť otevřete přihrádku na led.
2. Chcete-li zásobník na led umístěný ve dvířkách vyjmout, uchopte přední rukojeť, mírně nadzvedněte spodní část a pomalu zásobník vytáhněte podle obrázku.
3. V opačném pořadí zásobník na led nasadte na vnitřní stranu dvířek.

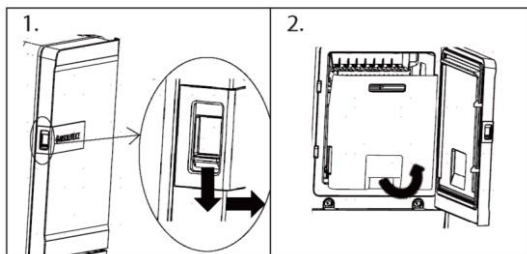

POZOR!

- ▶ Nedotýkejte se mechanických částí automatického výrobce ledu rukou ani žádným mechanickým nástrojem. Tímto způsobem si můžete přivodit vážné zranění nebo můžete spotřebič poškodit.
- ▶ Automatický výrobce ledu nerozebírejte, neopravujte ani neupravujte. Tyto úkony by měl provádět pouze servisní technik.
- ▶ Děti by se neměli dávkovače dotýkat.
- ▶ Při opětovné montáži zásobníku na led dbejte na jeho správné umístění.



VAROVÁNÍ!

- ▶ Tuto nádobu na led nevkládejte do vody ani ji nesprchujte! Pokud potřebujete tuto nádobu na led vyčistit, otřete ji vlhkým měkkým hadříkem.

Vodní filtr

Před výměnou vodního filtru



VAROVÁNÍ!

- ▶ Děti by při instalaci filtru neměly mít přístup k malým částem.
- ▶ Nepoužívejte s vodou, která je mikrobiologicky nebezpečná nebo neznámé kvality či bez odpovídající dezinfekce. Systémy certifikované pro redukci cyst lze použít na dezinfikovanou vodu, která může obsahovat filtrovatelné cysty.



Upozornění

- ▶ Testování probíhalo za standardních laboratorních podmínek, skutečný výkon se však může lišit.
- ▶ Aby výrobek fungoval tak, jak je uvedeno v příručce, je nezbytné provádět instalaci, údržbu a výměnu filtrů dle doporučení výrobce.

**POZOR!**

- ▶ Instalaci neprovádějte, pokud tlak vody přesahuje 827 kPa. Pokud je tlak vody vyšší než 827 kPa, je nutné nainstalovat omezovač tlaku. Pokud si nejste jisti, jak zkontrolovat tlak vody, obraťte se na instalatéra.
- ▶ Neinstalujte v místech, kde by mohlo dojít k vodnímu rázu. Pokud existují podmínky pro vznik vodního rázu, je nutné nainstalovat tlumič vodního rázu. Pokud si nejste jisti, jak
- ▶ tento stav zkontrolovat, obraťte se na kvalifikovaného instalatéra.
- ▶ Neinstalujte na rozvody teplé vody. Maximální provozní teplota vody tohoto filtračního systému je 37,8 °C.
- ▶ Chraňte filtr před zamrznutím. Při poklesu teploty pod 4,4 °C vysajte z filtru vodu.
- ▶ Jednorázovou filtrační vložku **MUSÍTE** vyměnit každých 6 měsíců, při stanoveném jmenovitém výkonu nebo pokud dojde ke znatelnému snížení průtoku.
- ▶ Pokud je na vodovodním systému instalováno zařízení na ochranu proti zpětnému toku, musí být instalováno zařízení na regulaci tlaku způsobeného tepelnou roztažností.
- ▶ Zkontrolujte, zda jsou všechny trubky a armatury bezpečné a zda těsní.

Výměna vodního filtru

Filtr je nutné měnit každých 6 měsíců, když se rozsvítí indikátor vodního filtru na ovládacím panelu nebo když se sníží výkon dávkovače vody.

Zakoupení náhradního vodního filtru:

- Použijte náhradní vložku: HRXWF,
- Navštivte místního prodejce nebo distributora. Chcete-li další pomoc, navštivte naše webové stránky www.haierpares.eu

**Upozornění**

- ▶ Při výměně vodního filtru vyteče malé množství vody (přibližně 1 oz nebo 25 cc).
 - ▶ Přední část krytu vodního filtru omotejte látkou, abyste zachytili vytékající vodu. Po vyjmutí vodního filtru jej držte ve svislé poloze, abyste zabránili vylití zbývajících vody z vodního filtru.
1. Zvedněte kryt vodního filtru.
 2. Vyjměte jednorázový vodní filtr.
 3. Vyměňte jej za nový vodní filtr. Vložte nový filtr do hlavy filtru a otáčejte jím ve směru hodinových ručiček, dokud se šipka na novém filtru nesrovná se šipkou na hlavě filtru. Vraťte filtr zpět na místo.
 4. Zavřete kryt vodního filtru.

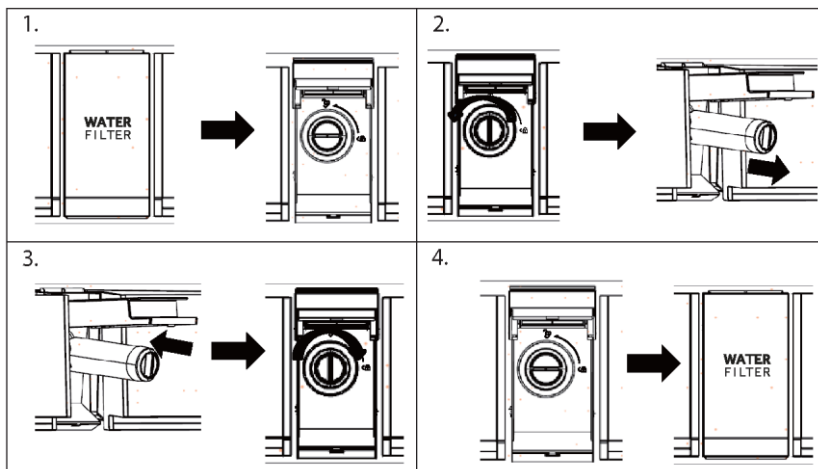

5. Stiskněte a podržte tlačítko 3Sec.Filter Reset (resetování filtru) po dobu 3 sekund.
6. Po dobu přibližně 5 minut pouštějte vodu po dávkách, abyste odstranili zachycený vzduch a nečistoty.



POZOR!

- ▶ Pokud filtry nevyměníte v požadovaném termínu nebo použijete vodní filtry, které společnost Haier neschválila, filtrační vložka nemusí těsnit a může dojít ke škodě na majetku.

Vodní filtr

Model: Haier HRXWF

- ▶ Systém certifikovaný společností IAPMO R&T podle norem NSF/ANSI 42, 53, 401 a P473, které snižují nároky uvedené na výkonnostním listu a na adrese iapmort.org.
- ▶ Skutečný výkon se může lišit v závislosti na místních podmínkách vodovodního zařízení.

Pokyny pro použití / parametry dodávky vody

Průtok: 0,5 gal/min (1,89 l/min)

Zdroj vody: Pitná voda

Tlak vody: 25–120 psi (172–827 kPa)

Teplota vody: 33 °F – 100 °F (0,6 °C – 38 °C)

Kapacita: 170 galonů (643,5 litrů)

Aby výrobek fungoval tak, jak je uvedeno v příručce, je nezbytné provádět instalaci, údržbu a výměnu filtrů dle doporučení výrobce. Informace o záruce naleznete v instalační příručce.



Upozornění

Testování probíhalo za standardních laboratorních podmínek, skutečný výkon se však může lišit. Náhradní vložka: HRXWF Výši odhadovaných nákladů na náhradní části naleznete na našich webových stránkách www.haierspares.eu.



VAROVÁNÍ!

- ▶ Chcete-li snížit riziko spojené s požitím kontaminujících látek:
- ▶ Nepoužívejte s vodou, která je mikrobiologicky nebezpečná nebo neznámé kvality, bez odpovídající dezinfekce. Systémy certifikované pro redukci cyst lze použít na dezinfikovanou vodu, která může obsahovat filtrovatelné cysty.



Upozornění

Chcete-li snížit riziko úniku vody nebo vytečení a zajistit optimální výkon filtru:

- ▶ Před instalací a používáním tohoto systému si přečtěte návod k použití a dodržujte jej.
- ▶ Instalace a použití MUSÍ být v souladu se všemi státními a místními předpisy pro instalace.
- ▶ Instalaci neprovádějte, pokud je tlak vody vyšší než 827 kPa (120 psi). Pokud je tlak vody vyšší než 80 psi (552 kPa), je nutné nainstalovat omezovač tlaku. Pokud si nejste jisti, jak zkontrolovat tlak vody, obraťte se na instalátéra.
- ▶ Neinstalujte v místech, kde by mohlo dojít k vodnímu rázu. Pokud existují podmínky pro vznik vodního rázu, je nutné nainstalovat tlumič vodního rázu. Pokud si nejste jisti, jak tento stav zkontrolovat, obraťte se na instalátéra.
- ▶ Neinstalujte na rozvody teplé vody. Maximální provozní teplota vody tohoto filtračního systému je 100 °F (38 °C).
- ▶ Chraňte filtr před zamrznutím. Při poklesu teploty pod 33 °F (0,6 °C) vysajte z filtru vodu.
- ▶ Jednorázovou filtrační vložku vyměňte každých šest měsíců nebo dříve, pokud zaznamenáte znatelné snížení průtoku vody.
- ▶ Pokud jednorázovou filtrační vložku v doporučených intervalech nevyměníte, můžete snížit výkon filtru, v tělese filtru se mohou objevit trhliny, což může způsobit únik vody nebo její výtok.
- ▶ Tento systém byl testován podle norem NSF/ANSI 42, 53, 401 a P473 týkajících se snížení níže uvedených látek. Koncentrace uvedených látek ve vodě vstupující do systému byla snížena na koncentraci, která je nižší nebo rovna přípustnému limitu pro vodu vystupující ze systému, jak je uvedeno v NSF/ANSI 42, 53, 401 a P473.

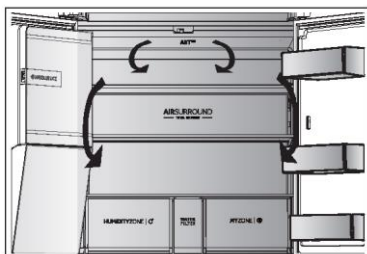

Vícecestný průtok vzduchu

Chladnička je vybavena systémem vícecestného průtoku vzduchu, který zajišťuje proudění chladného vzduchu v každé úrovni polic. Pomáhá to udržovat jednotnou teplotu, která zaručí, že potraviny vydrží déle v čerstvém stavu.

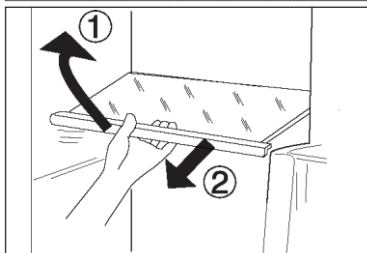

Nastavitelné police

Výšku polic lze upravovat tak, aby vyhovovala vašim požadavkům na ukládání.

1. Chcete-li přemístit nějakou polici, vyjměte ji tak, že nejprve nadzdvihnete přední okraj (1) a potom ji vytáhnete ven (2).
2. Při instalaci ji položte na výstupky na obou stranách a zatlačte ji až dozadu tak, aby se zadní strana police usadila uvnitř drážek v bočních stranách

i Upozornění:

Ujistěte se, že oba konce police jsou v rovině.

Zásuvka My Zone

V tomto prostoru je vlhkost nižší než v chladničce. Tato zásuvka je vhodná pro skladování čerstvých potravin, potravin, které je třeba rychle ochladit a ovoce a zeleniny.



Zásuvka Humidity Box

V tomto prostoru je hladina vlhkosti kolem 90 %. Je regulována automaticky systémem a vhodná k ukládání ovoce, zeleniny, salátů a jiných potravin.



i Upozornění:

- ▶ Plastový kryt uvnitř obou zón neodstraňujte. Udržuje vlhkost.
- ▶ V těchto dvou zásuvkách se nedoporučuje skladovat ovoce citlivé na chlad, jako je ananas, avokádo, banány a grapefruity.
- ▶ Při malém množství zeleniny může být vlhkost nižší než 90 %, proto zde doporučujeme přednostně uchovávat větší množství zeleniny.

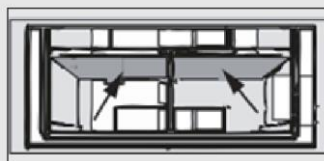

Prostor My Zone XL

Spotřebič je vybaven prostorem My Zone XL. Požadovanou teplotu ve stupních volíte podle požadovaného účelu. Nastavení teploty je možné v rozmezí od -5 °C do +5 °C.

Odnímatelné policičky / držák na láhve umístěné ve dvířkách

Police ve dvířkách lze vyjímat za účelem čištění: Uchopte rukama obě strany police, zdvihněte ji nahoru (1) a vytáhněte ji ven (2).

Při vkládání dveřní police proveďte výše popsané kroky v opačném pořadí.

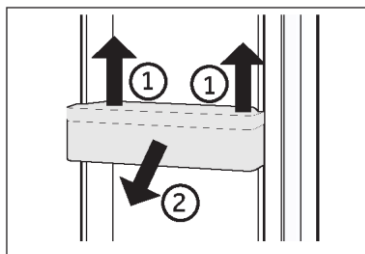

VOLITELNÉ VYBAVENÍ:

Ukazatel správné teploty

Ukazatel správné teploty lze použít ke stanovení teploty pod +4 °C. Teplotu postupně snižujte, dokud se na displeji neobjeví nápis „OK“.

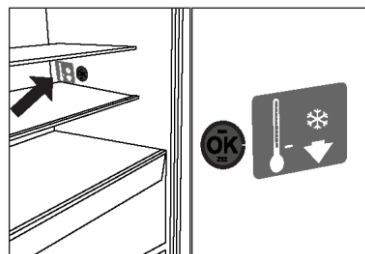

Upozornění:

Když se spotřebič zapne, může trvat až 12 hodin, než dosáhne správné teploty.

Vyjímatelná zásuvka My Zone XL

Chcete-li vyndat zásuvku, vytáhněte ji, jak nejdále to půjde (1), nadzdvihněte ji a vyjměte (2).

Při vkládání zásuvky proveďte výše popsané kroky v opačném pořadí.

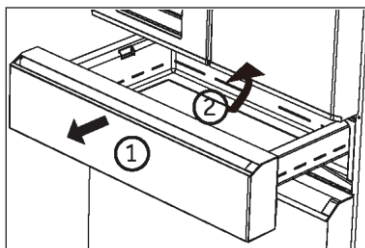

Vyjímatelná zásuvka mrazničky

1. Vytáhněte zásuvku mrazničky až na doraz.
2. Vyjměte držák lahví (A) na dvířkách mrazničky (na pravé straně držáku láhví je pevný bajonetový úchyt. Stiskněte pevný bajonetový úchyt, abyste mohli vyjmout držák lahví).
3. Zdvíhejte zásuvku (B), dokud se neoddělí od opěrného bloku, zatlačte ji do mrazničky a nakloňte ji, abyste ji mohli vyjmout.

Při vkládání mrazicí přihrádky a zásuvky proveďte výše popsané kroky v opačném pořadí.

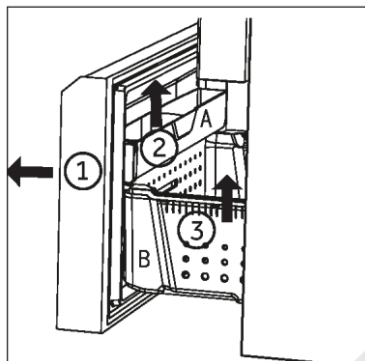

Světlo

Po otevření dvířek se rozsvítí světlo LED osvětlující interiér. Fungování světel není ovlivňováno žádným z nastavení spotřebiče.



Tipy pro úsporu energie

- ▶ Zajistěte, aby měl spotřebič náležité větrání (viz INSTALACE).
- ▶ Neinstalujte spotřebič na přímé sluneční světlo nebo do blízkosti zdrojů tepla (např. sporáků nebo ohřívačů).
- ▶ Vyhýbejte se zbytečně nízké teplotě uvnitř spotřebiče. Čím nižší je nastavená teplota ve spotřebiči, tím vyšší je spotřeba energie.
- ▶ Funkce jako POWER-FREEZE spotřebovávají více energie.
- ▶ Teplé jídlo nechte před vložením do spotřebiče vychladnout.
- ▶ Otvírejte dvířka spotřebiče co nejméně a na co nejkratší dobu.
- ▶ Nepřepíňujte spotřebič, aby se nenarušilo proudění vzduchu.
- ▶ Zamezte přítomnosti vzduchu v obalech potravin.
- ▶ Udržujte těsnění dvířek v čistém stavu, aby se dvířka vždy správně zavírala.
- ▶ Rozmrazujte zmrazené potraviny v úložném prostoru chladničky.
- ▶ Energeticky nejúspornější konfigurace vyžaduje, aby byly ve spotřebiči nainstalovány přihrádky, schránka na potraviny, police ve stavu jako z výroby a aby uložené potraviny co nejméně zakrývaly výstup vzduchového kanálu.



VAROVÁNÍ!

Před čištěním odpojte spotřebič od napájení.

Čištění

Spotřebič čistěte pouze tehdy, když je v něm uloženo jen málo potravin, nebo je prázdný.

Spotřebič by se měl čistit každé čtyři týdny, aby byl dobře udržovaný a zamezilo se zápachu z uložených potravin.



VAROVÁNÍ!

- ▶ Nečistěte spotřebič tvrdými kartáči, drátěnými kartáči, práškovým mycím prostředkem, benzínem, amylacetátem, acetonem, podobnými organickými roztoky a kyselými nebo zásaditými roztoky. K čištění použijte speciální čisticí prostředek na chladničky, aby se zamezilo poškození.
- ▶ Během čištění na spotřebič nestříkejte ani jej neoplachujte.
- ▶ K čištění spotřebiče nepoužívejte vodní postřik ani proud vody.
- ▶ Nečistěte chladné skleněné police horkou vodou. Náhlá změna teploty by mohla způsobit, že sklo praskne.
- ▶ Nedotýkejte se vnitřního povrchu úložného prostoru mrazničky, zejména ne mokřýma rukama, protože by mohly přimrznout k povrchu.
- ▶ V případě ohřátí zkontrolujte stav mražených potravin.

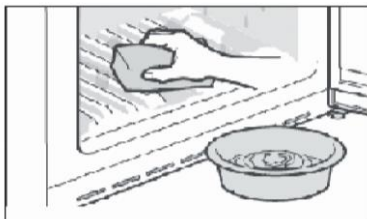

- ▶ Vždy udržujte těsnění dvířek v čistém stavu.
 - ▶ Očistěte vnitřek a skříň spotřebiče houbou navlhčenou v teplé vodě s neutrálním čisticím prostředkem.
1. Vydrhněte vnitřní a vnější povrchy chladničky včetně těsnění dvířek, polic ve dvířkách, skleněných polic, přihrádek apod. měkkou utěrkou nebo houbou namočenou v teplé vodě (do teplé vody můžete přidat neutrální saponát).
 2. Pokud se rozlije nějaká tekutina, vyjměte všechny zasažené součásti, opláchněte je přímo pod tekoucí vodou, osušte a vraťte zpět do chladničky.
 3. Pokud se rozlije smetana (například šlehačka nebo roztátá zmrzlina), vyjměte všechny zasažené součásti, na nějakou dobu je vložte do teplé vody o teplotě asi 40 °C, potom je opláchněte pod tekoucí vodou, osušte a vraťte zpět do chladničky.
 4. V případě, že uvnitř chladničky uvíznou nějaké malé díly nebo součásti (mezi policemi nebo zásuvkami), uvolněte je měkkým kartáčkem. Pokud na nějakou součást nedosáhnete, obraťte se na servis společnosti Haier
- ▶ Opláchněte povrch a vysušte ho měkkou látkou.
 - ▶ Nemyjte žádné součásti spotřebiče v myčce.
 - ▶ Před opětovným spuštěním spotřebiče počkejte alespoň 5 minut, protože časté spouštění by mohlo poškodit kompresor.

Odmrazování

Prostory chladničky a mrazničky se odmrázují automaticky; není nutný žádný ruční zásah.

Výměna žárovek LED



VAROVÁNÍ!

Nevyměňujte žárovku LED vlastními silami, její výměnu musí provést buď výrobce, nebo autorizovaný servisní zástupce.

Jako zdroj světla v žárovce se využívají diody LED, které se vyznačují nízkou spotřebou energie a dlouhou životností. Pokud se vyskytne nějaký neobvyklý stav, kontaktujte zákaznický servis. Viz ZÁKAZNICKÝ SERVIS.

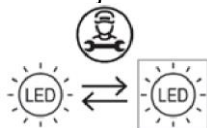

Výměnu světelného zdroje (pouze LED) smí provádět pouze odborník.

Tento výrobek obsahuje světelný zdroj s třídou energetické účinnosti G.

Prostor	Napětí	Třída energetické účinnosti	Model
Zadní světlo chladničky	12 V	G	HFW7918EIMP HFW7918EIMB HFW7918EIMP(UK)
Mraznička	12 V	G	
My Zone XL	12 V	G	
Světlo madla	12 V	G	
Světlo s reflektorem	12 V	G	

Když se spotřebič delší dobu nepoužívá

Jestliže se spotřebič nebude delší dobu používat a nebudete využívat funkci chladničky Holiday:

- ▶ Vyměňte potraviny.
- ▶ Vytáhněte napájecí kabel ze zásuvky.
- ▶ Vyčistěte spotřebič podle výše uvedeného popisu.
- ▶ Nechte dvířka otevřená, aby se uvnitř nevytvořil zápach.



Upozornění

Spotřebič vypínejte pouze v nezbytně nutných případech.

Přemísťování spotřebiče

1. Vyměňte všechny potraviny a odpojte spotřebič od napájení.
2. Připevněte police a ostatní pohyblivé součásti v chladničce a mrazničce lepicí páskou.
3. Nenaklánějte chladničku v úhlu větším než 45°, aby se předešlo poškození chladicího systému.



VAROVÁNÍ!

- ▶ Nezdvihejte spotřebič za madla.
- ▶ Nikdy nepokládejte spotřebič vodorovně na zem.

Mnoho problémů můžete vyřešit sami bez konkrétních odborných znalostí. V případě problému zkontrolujte všechny možnosti a řiďte se níže uvedenými pokyny, než se obrátíte na poprodejní servis. Viz ZÁKAZNICKÝ SERVIS.



VAROVÁNÍ!

- ▶ Před zahájením údržby vypněte spotřebič a vytáhněte zástrčku napájecího kabelu ze zásuvky.
- ▶ Servis elektrického zařízení by měli provádět pouze kvalifikovaní elektrikáři, protože nepatřičné opravy mohou vést k vážným následným škodám.
- ▶ Poškozený napájecí kabel by měl vyměnit pouze výrobce, jeho servisní zástupce nebo osoby s podobnou kvalifikací, aby se vyloučilo riziko.

Problém	Možná příčina	Možné řešení
Kompresor nepracuje.	<ul style="list-style-type: none"> • Síťová zástrčka není zapojena do síťové zásuvky. • Spotřebič provádí cyklus odmrazování 	<ul style="list-style-type: none"> • Zapojte síťovou zástrčku. • Jedná se o normální jev při automatickém odmrazování
Spotřebič se spouští často nebo běží příliš dlouho.	<ul style="list-style-type: none"> • Vnitřní nebo venkovní teplota je příliš vysoká. • Spotřebič byl určitou dobu vypnutý. • Dvířka spotřebiče nejsou těsně zavřená. • Dvířka se otvírala příliš často, nebo byla příliš dlouho otevřená. • Nastavená teplota pro prostor mrazničky je příliš nízká. • Těsnění dvířek je znečištěné, opotřebené, popraskané nebo nesprávně nainstalované. • Není zaručena požadovaná cirkulace vzduchu. 	<ul style="list-style-type: none"> • V tomto případě je normální, že spotřebič běží déle. • Normálně trvá 8 až 12 hodin, než se spotřebič úplně ochladí. • Zavřete dvířka/zásuvku a ujistěte se, že spotřebič je umístěn na rovné zemi a dvířkům neprekáží žádné potraviny nebo nádoby. • Neotvírejte dvířka/zásuvku příliš často. • Nastavte vyšší teplotu tak, abyste dosáhli uspokojivé teploty chladničky. Trvá 24 hodin, než se teplota chladničky ustálí. • Vyčistěte těsnění dvířek/zásuvky, nebo ho nechte vyměnit zákaznickým servisem. • Zajistěte odpovídající větrání.
Vnitřek chladničky je znečištěný a/nebo zapáchá.	<ul style="list-style-type: none"> • Je třeba vyčistit vnitřek chladničky. • V chladničce je uloženo nějaké silně aromatické jídlo. 	<ul style="list-style-type: none"> • Vyčistěte vnitřek chladničky. • Důkladně zabalte jídlo.
Spotřebič vydává neobvyklé zvuky.	<ul style="list-style-type: none"> • Spotřebič nestojí na rovné zemi. • Spotřebič se dotýká nějakého předmětu ve svém okolí. 	<ul style="list-style-type: none"> • Seřídte nožky, aby stál spotřebič rovně. • Odstraňte předměty z okolí spotřebiče.

Problém	Možná příčina	Možné řešení
Uvnitř spotřebiče není dostatečně chladno.	<ul style="list-style-type: none"> • Je nastavena příliš vysoká teplota. • Bylo uloženo příliš teplé jídlo. • Bylo uloženo příliš mnoho potravin najednou. • Potraviny jsou příliš blízko sebe. • Dvířka/zásuvka spotřebiče nejsou těsně zavřená. • Dvířka/zásuvka se otvírala příliš často, nebo byla příliš dlouho otevřená. 	<ul style="list-style-type: none"> • Znovu nastavte teplotu. • Před uložením vždy nechte jídlo vychladnout. • Vždy ukládejte menší množství potravin. • Nechte mezi potravinami mezery umožňující proudění vzduchu. • Zavřete dvířka/zásuvku. • Neotvírejte dvířka/zásuvku příliš často.
Uvnitř spotřebiče je příliš chladno.	<ul style="list-style-type: none"> • Je nastavena příliš nízká teplota. • Je aktivována funkce Super-Frz/Super-Cool, nebo běží příliš dlouho. 	<ul style="list-style-type: none"> • Znovu nastavte teplotu. • Vypněte funkci Super-Frz/Super-Cool
Tvoření vlhkosti na vnitřním povrchu chladicího prostoru.	<ul style="list-style-type: none"> • Prostředí je příliš teplé a vlhké. • Dvířka/zásuvka spotřebiče nejsou těsně zavřená. • Dvířka/zásuvka se otvírala příliš často, nebo byla příliš dlouho otevřená. • Nádoby na potraviny nebo tekutiny zůstaly otevřené. 	<ul style="list-style-type: none"> • Zvyšte teplotu. • Zavřete dvířka/zásuvku. • Neotvírejte dvířka/zásuvku příliš často. • Nechte horké potraviny vychladnout na pokojovou teplotu a potraviny a tekutiny zakryjte.
Na vnějším povrchu chladničky nebo mezi dvířky / dvířky a zásuvkou se hromadí vlhkost.	<ul style="list-style-type: none"> • Prostředí je příliš teplé a vlhké. • Dvířka nejsou těsně zavřená. Chladný vzduch ve spotřebiči a teplý vnější vzduch, dochází ke kondenzaci. 	<ul style="list-style-type: none"> • Jedná se o normální jev ve vlhkém prostředí; až se sníží vlhkost, situace se změní. • Ujistěte se, že dvířka/zásuvka jsou těsně zavřená.
V prostoru mrazničky je silná vrstva ledu a námrazy.	<ul style="list-style-type: none"> • Potraviny nebyly náležitě zabalené. • Dvířka/zásuvka spotřebiče nejsou těsně zavřená. • Dvířka/zásuvka se otvírala příliš často, nebo byla příliš dlouho otevřená. • Těsnění dvířek/zásuvky je znečištěné, opotřebené, popraskané nebo nesprávně nainstalované. • Něco uvnitř brání správnému zavření dvířek/zásuvky. 	<ul style="list-style-type: none"> • Vždy dobře zabalte potraviny. • Zavřete dvířka/zásuvku. • Neotvírejte dvířka/zásuvku příliš často. • Vyčistěte těsnění dvířek/zásuvky nebo ho vyměňte za nové. • Přemístěte vnitřní police, police na dvířkách nebo vnitřní nádoby, aby se mohla dvířka/zásuvka zavřít.
Boční strany skříně a lišta na dvířkách jsou teplé.	<ul style="list-style-type: none"> • – 	<ul style="list-style-type: none"> • Jedná se o normální jev.

Problém	Možná příčina	Možné řešení
Spotřebič vydává neobvyklé zvuky.	<ul style="list-style-type: none"> Spotřebič nestojí na rovné zemi. Spotřebič se dotýká nějakého předmětu ve svém okolí. 	<ul style="list-style-type: none"> Seřídte nožky, aby stál spotřebič rovně. Odstraňte předměty z okolí spotřebiče.
Ozývá se slabý zvuk podobný proudění vody.	<ul style="list-style-type: none"> – 	<ul style="list-style-type: none"> Jedná se o normální jev.
Ozývá se pípání alarmu.	<ul style="list-style-type: none"> Dvířka úložného prostoru chladničky jsou otevřená. 	<ul style="list-style-type: none"> Zavřete dvířka.
Ozývá se slabé hučení.	<ul style="list-style-type: none"> Protikondenzační systém je v chodu 	<ul style="list-style-type: none"> Zabraňuje kondenzaci, jedná se o normální jev
Nefunguje osvětlení interiéru nebo chladicí systém.	<ul style="list-style-type: none"> Síťová zástrčka není zapojena do síťové zásuvky. Napájení nemá správné parametry. Žárovka LED je vadná. 	<ul style="list-style-type: none"> Zapojte síťovou zástrčku. Zkontrolujte přívod elektrického napájení do místnosti. Zavolejte místnímu dodavateli elektřiny! Zavolejte servis se žádostí o výměnu žárovky.
Z výtoku dávkovače vody vytéká nebo kape voda.	<ul style="list-style-type: none"> Nádržka na vodu není správně nainstalována Výtok dávkovače vody není pevně přišroubován k nádržce. Na výtoku vody chybí bílý silikonový O-kroužek. 	<ul style="list-style-type: none"> Nádržku na vodu vraťte do dvířek chladničky a ujistěte se, že je do nich zcela zasunuta. Výtok vody pevně přišroubujte k nádržce na vodu. Před uchycením výtoku vody k nádržce na vodu zkontrolujte, zda má výtok vody na konci nádrže bílý silikonový O-kroužek.

Problém	Možná příčina	Možné řešení
Automatický výrobek ledu nevyrábí led nebo ho vyrábí malé množství.	<ul style="list-style-type: none"> • Přívodní potrubí vody není připojeno ke spotřebiči, přívodní ventil je zavřený. • Ohnutá hadice pro přívod vody. • Vydání velkého množství ledu v krátké době. • Funkce výrobku ledu není zapnutá. • Časté otevírání dvířek spotřebiče. • Dvířka spotřebiče nejsou zcela zavřená. 	<ul style="list-style-type: none"> • Připojte přívodní potrubí vody ke spotřebiči a zcela otevřete přívodní ventil. • Vyrovnajte hadici pro přívod vody. • Výroba většího množství ledu v automatickém výrobku ledu trvá přibližně 24 hodin. Vyčkejte. • Zapněte funkci „Zapnout/vypnout led“. • Při častém otevírání dvířek spotřebiče uniká studený vzduch, což snižuje rychlost výroby ledu. Dvířka spotřebiče často neotvírejte a nezavírejte. • Dvířka spotřebiče zcela zavřete.
Nedochází k výdeji ledu.	<ul style="list-style-type: none"> • Není zvolena funkce Kostky ledu nebo Drcený led. • Cesta pro tvorbu ledu je zablokována. 	<ul style="list-style-type: none"> • Abyste mohli led dávkovat, volte na ovládacím panelu střídavě režimy pro tvorbu kostek ledu a drcený led. • Pravidelně led kontrolujte a čistěte cestu pro tvorbu ledu.
Dávkovač nevydává vodu.	<ul style="list-style-type: none"> • Přívodní ventil může být uzavřen. • Nádržka dávkovače vody může být prázdná. • Ohnutá hadice pro přívod vody. • Použili jste nefiltrovanou vodu. • Vodní filtr je ucpaný nebo není nainstalován. • Voda v nádržce je zamrzlá, protože ovládací prvky jsou nastaveny na příliš nízkou teplotu. 	<ul style="list-style-type: none"> • Otevřete ventil přívodu vody. • Naplňte nádržku dávkovače vody. • Vyrovnajte hadici pro přívod vody. • Vyměňte v předstihu vodní filtr. • Vyměňte vodní filtr. • Nastavte ovládání chladničky na vyšší teplotu a počkejte 24 hodin. Pokud dávkovač nevydá vodu ani po 24 hodinách, kontaktujte servis.
Z dávkovače uniká voda.	<ul style="list-style-type: none"> • V systému vodovodního potrubí může být přítomen vzduch, který způsobuje odkapávání vody po výdeji. 	<ul style="list-style-type: none"> • Dávkujte vodu po dobu nejméně 3 minut, abyste ze systému odstranili vzduch.
Voda má zvláštní chuť.	<ul style="list-style-type: none"> • Upravená voda nebo studená voda nebyla delší dobu používána. • Filtr s prošlou platností. 	<ul style="list-style-type: none"> • Dávkujte vodu po dobu nejméně 3 minut. • Vyměňte vodní filtr.

Chcete-li kontaktovat technickou pomoc, navštivte naše webové stránky: <https://corporate.haier-europe.com/en/> V části „Website“ zvolte značku vašeho výrobku a vaši zemi. Budete přesměrováni na konkrétní webovou stránku, kde najdete telefonní číslo a kontaktní formulář technické pomoci.

Výpadek napájení

V případě výpadku napájení by měly potraviny zůstat bezpečně v chladu po dobu asi 5 hodin. Během delšího výpadku napájení se řiďte těmito tipy, zejména v létě:

- ▶ Otvírejte dvířka/zásuvku co nejméně často.
- ▶ Během výpadku napájení nevkládejte do spotřebiče další potraviny.
- ▶ Pokud je výpadek napájení oznámen předem a jeho délka překračuje 5 hodin, vyrobte trochu ledu a umístěte ho do nádoby v horní části prostoru chladničky.
- ▶ Ihned po výpadku napájení je nutné zkontrolovat potraviny.
- ▶ Vzhledem k tomu, že během výpadku napájení nebo jiné závady vzroste teplota v chladničce, doba skladování a požitelnost potravin se zkrátí. Jakékoli potraviny, které se rozmrazí, by se měly buď zkonsumovat, nebo tepelně upravit a znovu zmrazit (je-li to vhodné), aby se předešlo zdravotním rizikům.

Funkce paměti během výpadku napájení

Po obnovení napájení bude spotřebič pokračovat v činnosti s parametry, které byly nastaveny před výpadkem.

Vybalení



VAROVÁNÍ!

- ▶ Spotřebič je těžký. Vždy s ním manipulujte alespoň ve dvou osobách.
- ▶ Uchovávejte všechny obalové materiály mimo dosah dětí a zlikvidujte je způsobem šetrným k životnímu prostředí.
- ▶ Vyměňte spotřebič z obalu.
- ▶ Odstraňte všechny obalové materiály.

Podmínky prostředí

Pokojevá teplota by měla být vždy mezi 10 °C a 38 °C, protože může ovlivňovat teplotu uvnitř spotřebiče a jeho spotřebu energie. Bez náležité izolace neinstalujte spotřebič do blízkosti jiných spotřebičů vytvářejících teplo (trub, chladniček).

Požadavky na prostor

Potřebný prostor s otevřenými dvířky:

W1 = 905 mm

W2 = 1528 mm

D1 = 620 mm

D2 = 1024 mm

D3 = 1106 mm

D4 = 1024 mm (dvířka S)/

1118 mm (dvířka F)

D5 = 100 mm

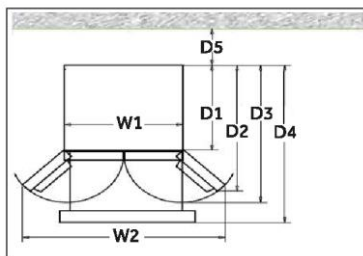

Prostor pro větrání

Z bezpečnostních důvodů je nutné dodržet informace o požadovaném prostoru pro větrání, aby byl spotřebič dostatečně větráný.

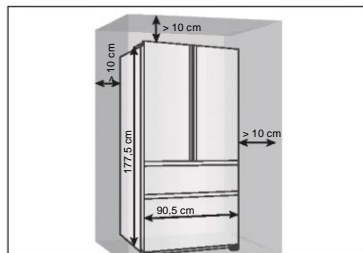

Vyrovnění spotřebiče

Spotřebič by se měl postavit na rovný a pevný povrch.

1. Nakloňte chladničku mírně dozadu.

2. Nastavte nohy na požadovanou výšku.

Ujistěte se, že vzdálenost od stěny na straně se závěsem je nejméně 10 cm, aby se mohla dvířka správně otvírat.

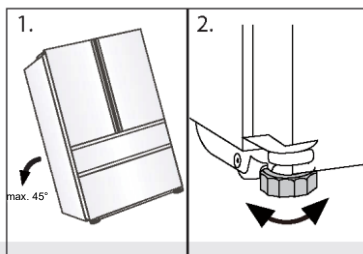

Upozornění:

Pro volně stojící spotřebič: tento chladicí spotřebič není určen k používání jako vestavný spotřebič

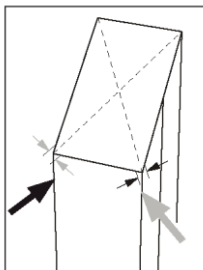

3. Stabilitu lze zkontrolovat střídavým kýváním po úhlopříčkách. Mírné kymácení by mělo být v obou směrech stejné. Jinak by se mohl rám zdeformovat, což by mohlo mít za následek, že těsnění dvířek nebude přiléhat. Mírný náklon dozadu usnadňuje zavírání dvířek.

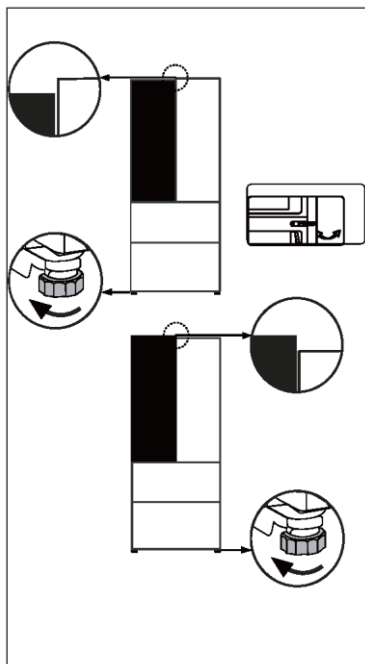

Jemné nastavení dvířek

Jestliže nejsou dvířka v rovině, lze to napravit následujícím způsobem:

Pomocí nastavitelné nohy/nastavitelného závěsu

Otáčením nastavitelné nohy nebo nastavitelného závěsu ve směru šipky zvyšujte nebo snižujte výšku. Nastavitelné závěsy lze jemně nastavovat 6mm inbusovým klíčem.

V případě potřeby kontaktujte poprodejní servis.

i Upozornění:

V průběhu používání chladničky může dojít k vychýlení dvířek způsobenému hmotností uložených potravin. V takovém případě je vyrovnejte výše popsánymi metodami.

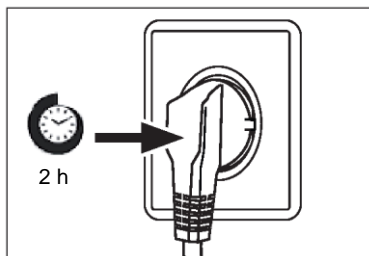

Doba čekání

V kapsli kompresoru se nachází bezúdržbový mazací olej. V případě naklonění během přepravy se olej může dostat do uzavřeného potrubního systému. Před připojením spotřebiče k napájení musíte počkat 2 hodiny, aby všechny olej natekl zpět do kapsle.

Připojení k elektrickému napájení

Před každým připojením zkontrolujte:

- ▶ zda napájení, zásuvka a jištění odpovídají údajům na výrobním štítku.
- ▶ zda je síťová zásuvka uzemněná a nepoužívá se rozbočovací adaptér ani prodlužovací kabel.
- ▶ zda zástrčka přesně pasuje do zásuvky.

Zapojte zástrčku do náležitě nainstalované domácí zásuvky.



VAROVÁNÍ!

Aby se zamezilo rizikům, výměnu poškozeného napájecího kabelu musí provést zákaznický servis (viz záruční list).

Modely Ice and Water a Automatic Ice

- ▶ Instalaci vaší chladničky Ice and Water and Automatic Ice musí provést kvalifikovaný instalatér nebo vyškolený a certifikovaný servisní technik společnosti Haier, protože nesprávná instalace může vést k úniku vody.
- ▶ Společnost Haier nepřebírá odpovědnost za škody (včetně škod způsobených vodou) způsobené chybnou montáží nebo instalací.



Upozornění:

Vyjmutí dveřní přihrádky z polohy A a její umístění do polohy B před prvním použitím.

- ▶ Jednou rukou přidržujte přední okraj přihrádek a druhou rukou střídatě poklepejte na spodní část přihrádky ve směru šipky 1. Po vyjmutí přihrádek z dvířek je otočte dopředu a dolů ve směru šipky 2 a umístěte je do polohy B.

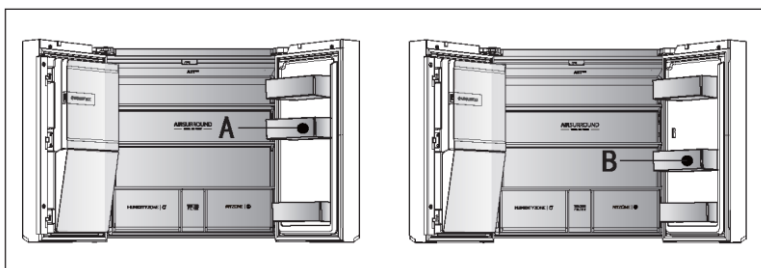
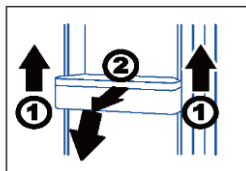

VAROVÁNÍ!

- ▶ Připojujte pouze k přívodu pitné vody. Vodní filtr filtruje pouze nečistoty ve vodě, aby byl led čistý a hygienický. Nemůže sterilizovat ani ničit bakterie či jiné škodlivé látky.
- ▶ Příliš vysoký tlak vody v hadici může poškodit spotřebič. Jestliže tlak vody v hadici překračuje 0,6 MPa, nainstalujte redukční ventil.
- ▶ Před připojením zkontrolujte, zda je voda čistá a čirá.

Informační list výrobku podle nařízení EU č. 2019/2016

Značka	Haier
Název/označení modelu	HFW7918EIMP HFW7918EIMB HFW7918EIMP(UK)
Kategorie modelu	Chladnička-mraznička
Třída energetické účinnosti	E
Roční spotřeba energie (kWh/rok)(1)	357
Celkový objem (l)	601
Objem chladničky (l)	323
Objem mrazničky (l)	186
Objem prostoru s nastavitelnou teplotou (l)	80
Objem prostoru Zero-Star (l)	12
Hodnocení hvězdičkami	
Teplota ostatních prostorů > 14 °C	Neuvádí se
Beznámrazový systém	Ano
Mrazicí výkon (kg/24 h)	9
Klimatická třída (2)	SN-N-ST
Třída emisí hluku a emise hluku šířeného vzduchem (db(A) re 1 pW)	B(35)
Doba náběhu teploty (h)	9
Kapacita výroby ledu	1,4 kg / 24h
Typ spotřebiče	volně stojící
Ostatní informace	S výrobníkem ledu ve dvířkách

Vysvětlení:

• Ano, ve výbavě

(1) Na základě výsledků zkoušky shody s normami v průběhu 24 hodin.

Skutečná spotřeba je závislá na způsobu používání a umístění spotřebiče.

(2) Klimatická třída SN: Tento spotřebič je určen k používání při teplotě okolí mezi +10 °C a +32°C

Klimatická třída N: Tento spotřebič je určen k používání při teplotě okolí mezi +16 °C a +32°C

Klimatická třída ST: Tento spotřebič je určen k používání při teplotě okolí mezi +16 °C a +38°C

Klimatická třída T: Tento spotřebič je určen k používání při teplotě okolí mezi +16 °C a +43°C

Další technické údaje

Napětí/frekvence	220–240 V~/50 Hz
Vstupní proud (A)	2
Hlavní pojistka (A)	16
Chladivo	R600a
Rozměry (V/Š/H v mm)	1775 / 908 / 750

Doporučujeme využívat zákaznický servis společnosti Haier a používat originální náhradní díly.

V případě problému se spotřebičem si nejprve přečtete část ŘEŠENÍ PROBLÉMŮ.

Pokud v ní nenajdete řešení, kontaktujte

- ▶ místního prodejce nebo
- ▶ naše Evropské středisko telefonické podpory (viz telefonní čísla uvedená níže) nebo
- ▶ část Servis a podpora na stránkách www.haier.com, kde můžete aktivovat požadavek na servis
- ▶ a kde najdete také časté dotazy.

Chcete-li kontaktovat náš servis, ujistěte se, že máte k dispozici následující údaje. Tyto údaje lze najít na výrobním štítku.

Model _____

Výrobní číslo _____

V případě záruky se také podívejte do záručního listu dodaného s výrobkem.

Evropské středisko telefonické podpory

Země*	Telefonní číslo	Ceny
Haier Italy (IT)	199 100 912	
Haier Spain (ES)	902 509 123	
Haier Germany (DE)	0180 5 39 39 99	<ul style="list-style-type: none"> • 14 ct/min pevná linka • max. 42 ct/min mobil
Haier Austria (AT)	0820 001 205	<ul style="list-style-type: none"> • 14,53 ct/min pevná linka • max. 20 ct/min vše ostatní
Haier United Kingdom (UK)	0333 003 8122	
Haier France (FR)	0980 406 409	

* Údaje o ostatních zemích najdete na www.haier.com

Haier Europe Trading S.r.l

Branch UK

Westgate House, Westgate, Ealing

London, W5 1YY

*Doba záruky chladničky:

Minimální záruka: 2 roky pro země EU, 3 roky pro Turecko, 1 rok pro Spojené království, 1 rok pro Rusko, 3 roky pro Švédsko, 2 roky pro Srbsko, 5 let pro Norsko, 1 rok pro Maroko, 6 měsíců pro Alžírsko, Tunisko nevyžaduje žádnou zákonnou záruku.

* Doba dostupnosti náhradních dílů pro opravu spotřebiče:

Termostaty, snímače teploty, desky s plošnými spoji a světelné zdroje budou k dispozici po dobu nejméně sedmi let od uvedení posledního modelu spotřebiče na trh. Madla dvířek, závěsy dvířek, přihrádky a koše budou k dispozici po dobu nejméně sedmi let a těsnění dvířek po dobu nejméně deseti let od uvedení posledního modelu spotřebiče na trh.

* Chcete-li další informace o výrobku, navštivte stránky <https://eprel.ec.europa.eu/> nebo naskenujte kód QR na energetickém štítku dodaném se spotřebičem.

Verze A 2022

Haier





Návod na použitie

Chladnička s mrazničkou

HFW7918EIMP

HFW7918EIMB

HFW7918EIMP(UK)

SK

Haier

Ďakujeme za zakúpenie produktu Haier.

Pred použitím tohto spotrebiča si pozorne prečítajte tieto pokyny. Pokyny obsahujú dôležité informácie, ktoré vám pomôžu vyťažiť zo spotrebiča maximum a zaisťujú bezpečnú a správnu inštaláciu, používanie a údržbu.

Túto príručku uschovajte na vhodnom mieste, aby ste si mohli kedykoľvek prečítať pokyny na bezpečné a správne používanie spotrebiča.

Ak spotrebič predávate, darujete alebo ho nechávate v domácnosti po odsťahovaní, nezabudnite s ním novému vlastníčkovi odovzdať aj túto príručku, aby sa mohol oboznámiť so spotrebičom a bezpečnostnými upozorneniami.



Vysvetlivky

Varovanie – Dôležité bezpečnostné informácie



Všeobecné informácie a tipy



Informácie o životnom prostredí

Likvidácia



Pomáhajte chrániť životné prostredie a zdravie ľudí. Obal vyhodte do vhodných nádob na recykláciu. Pomáhajte recyklovať odpad z elektrických a elektronických prístrojov. Spotrebiče označené týmto symbolom nelikvidujte s domácim odpadom. Výrobok odneste do miestneho recyklačného strediska alebo kontaktujte mestský úrad.



VAROVANIE!

Nebezpečenstvo poranenia alebo zadusenía!

Chladivá a plyny sa musia likvidovať profesionálnym spôsobom. Pred správnu likvidáciou sa uistite, že nie je poškodené potrubie okruhu chladiva. Spotrebič odpojte od elektrickej siete. Odrežte a zlikvidujte napájací kábel. Vyberte podnosy a zásuvky, ako aj západku a tesnenie dverí, aby ste zabránili zatvoreniu detí a domácich zvierat vnútri spotrebiča.

Bezpečnostné informácie	4
Určené použitie.....	9
Opis produktu	10
Ovládací panel.....	11
Použitie.....	12
Vybavenie.....	30
Starostlivosť a čistenie	33
Riešenie problémov.....	35
Inštalácia	40
Technické údaje	44
Zákaznícky servis.....	46

Príslušenstvo

Skontrolujte príslušenstvo a dokumentáciu podľa tohto zoznamu:

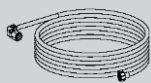

Vodná rúrka

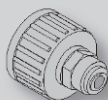

Vodovodný
konektor



Energetický
štítok



Záručný list



Návod
na použitie
Nálepka „OK“
Návod
na použitie

Pred prvým zapnutím spotrebiča si prečítajte nasledujúce bezpečnostné pokyny:



VAROVANIE!

Pred prvým použitím

- ▶ Uistite sa, že sa spotrebič pri preprave nepoškodil.
- ▶ Odstráňte všetky obaly a uložte ich mimo dosahu detí.
- ▶ Pred inštaláciou spotrebiča počkajte najmenej dve hodiny, aby sa zabezpečila plná účinnosť chladiaceho okruhu.
- ▶ Spotrebič musia prenášať minimálne dve osoby, pretože je ťažký.

Inštalácia

- ▶ Spotrebič musí byť umiestnený na dobre vetranom mieste. Nad spotrebičom a v jeho okolí musíte zabezpečiť minimálne 10 cm priestor.
- ▶ Spotrebič nikdy neumiestňujte na vlhké miesto ani na miesto, kde by mohla striekať voda. Postriekania vodou a škvrny vyčistite a osušte mäkkou čistou handričkou.
- ▶ Spotrebič neinštalujte na priame slnečné svetlo ani do blízkosti zdrojov tepla (napr. kachle, ohrievače).
- ▶ Spotrebič nainštalujte a vyrovnajte na mieste, ktoré je vhodné svojou veľkosťou a využitím.
- ▶ **VAROVANIE:** Vetracie otvory v spotrebiči alebo v zabudovanej konštrukcii udržiavajte bez prekážok.
- ▶ Uistite sa, že elektrické údaje na typovom štítku sa zhodujú s údajmi pre vašu sieť. V opačnom prípade kontaktujte elektrikára.
- ▶ Spotrebič je napájaný zo siete 220-240 VAC/50 Hz. Abnormálne kolísanie napätia môže spôsobiť, že sa spotrebič nezapne, poškodí sa regulátor teploty alebo kompresor alebo sa môže pri prevádzke vyskytnúť neobvyklý hluk. V takom prípade musíte namontovať automatický regulátor.
- ▶ Nepoužívajte adaptéry s viacerými zásuvkami ani predlžovacie káble.
- ▶ **VAROVANIE:** Na zadnú stranu spotrebiča neumiestňujte rozvodné prenosné zásuvky ani prenosné zdroje napájania.
- ▶ **VAROVANIE:** Pri umiestnení spotrebiča zabezpečte, aby sa napájací kábel nezachytil ani nepoškodil.
- ▶ Na napájací kábel nestúpajte.
- ▶ Použite samostatnú uzemnenú zásuvku, aby k nej bol zabezpečený jednoduchý prístup. Spotrebič musí byť uzemnený.

**VAROVANIE!**

- ▶ Len pre Spojené kráľovstvo: Napájací kábel spotrebiča je vybavený 3-káblovou (uzemňovacou) zástrčkou, ktorá sa hodí do štandardnej 3-káblovej (uzemnenej) zásuvky. Tretí kolík (uzemnenie) nikdy neodrezávajte ani neodstraňujte. Po inštalácii spotrebiča musí byť zástrčka prístupná.
- ▶ **VAROVANIE:** Nepoškodte chladiaci okruh.
Každodenné používanie
- ▶ Deti staršie ako 8 rokov a osoby s obmedzenými fyzickými, zmyslovými alebo duševnými schopnosťami alebo nedostatkom skúseností či vedomostí môžu tento spotrebič používať pod dohľadom, resp. po poučení a oboznámení sa s bezpečným spôsobom používania a porozumení možným nebezpečenstvám.
- ▶ Deti sa so spotrebičom nesmú hrať.
- ▶ Deti vo veku od 3 do 8 rokov môžu do chladiacich spotrebičov nakladať a vykladať potraviny, nesmú ich však čistiť ani inštalovať.
- ▶ Deťom do 3 rokov nedovoľte, aby sa priblížili ku spotrebiču, pokiaľ nie sú pod neustálym dohľadom.
- ▶ Čistenie a údržbu deti bez dozoru nesmú vykonávať.
- ▶ Spotrebič musí byť umiestnený tak, aby bola zástrčka prístupná.
- ▶ Ak v blízkosti spotrebiča uniká skvapalnený zemný plyn alebo iný horľavý plyn, zatvorte ventil unikajúceho plynu, otvorte dvere a okná a neodpájajte zástrčku napájacieho kábla chladničky/mrazničky ani iného zariadenia.
- ▶ Všimnite si, že spotrebič je nastavený na prevádzku v špecifickom rozsahu teploty okolia od 10 do 38 °C. Spotrebič možno nebude fungovať správne, ak sa ponechá dlho v prostredí s teplotou, ktorá je vyššia alebo nižšia než je uvedený rozsah.
- ▶ Na chladničku/mrazničku neumiestňujte nestabilné predmety (ťažké predmety, nádoby naplnené vodou), aby nedošlo k zraneniu osôb následkom pádu alebo úrazu elektrickým prúdom po kontakte s vodou.
- ▶ Neťahajte za police vo dverách. Dvere by sa mohli skriviť, stojan na fľaše odtrhnúť alebo by sa spotrebič mohol prevrátiť.
- ▶ Dvere otvárajte a zatvárajte iba pomocou rúk. Medzera medzi dverami a skrinkou je veľmi úzka. Do týchto priestorov nekladajte ruky, aby nedošlo k pricviknutiu prstov. Dvere chladničky/mrazničky otvárajte alebo zatvárajte iba vtedy, ak v rozsahu pohybu dverí nestoja žiadne deti.

**VAROVANIE!**

- ▶ Aby ste zabránili kontaminácii potravín, dodržiavajte nasledujúce pokyny:
- ▶ - Ponechanie dverí otvorených dlhšiu dobu môže spôsobiť výrazné zvýšenie teploty v priehradkách spotrebiča.
- ▶ - Pravidelne čistite povrchy, ktoré môžu prísť do styku s potravinami, a dostupné systémy vypúšťania.
- ▶ - Nádrže na čistú vodu vyčistíte, ak sa nepoužívali 48 hodín; prepláchnite vodný systém pripojený k prívodu vody, ak voda nebola odčerpaná po dobu 5 dní.
- ▶ - Surové mäso a ryby skladujte v chladničke vo vhodných nádobách tak, aby sa nedostali do kontaktu s inými potravinami alebo aby na ne nekvapkali.
- ▶ - Dvojhviezdičkové priehradky na mrazené potraviny sú vhodné na skladovanie vopred zmrazených potravín, skladovanie alebo výrobu zmrzliny a výrobu kociek ľadu.
- ▶ - Priehradky s jednou, dvomi a tromi hviezdikami nie sú vhodné na mrazenie čerstvých potravín.
- ▶ - Ak chcete nechať chladiaci spotrebič dlhší čas prázdny, vypnite ho, rozmrazte, vyčistite, vysušte a dvere nechajte otvorené, aby sa vo vnútri spotrebiča nevyvíjali plesne.
- ▶ V mrazničke nikdy neskladujte kvapaliny vo fľašiach alebo plechovkách (okrem liehovín s vysokým obsahom alkoholu), najmä sytené nápoje, pretože tieto počas mrazenia prasknú.
- ▶ V tomto spotrebiči neskladujte výbušné látky ako sú plechovky s aerosólmi, ktoré podporujú horenie.
- ▶ V spotrebiči neskladujte lieky, baktérie ani chemické látky. Tento spotrebič je spotrebič pre domácnosť. Neodporúča sa skladovať materiály, ktoré vyžadujú presné teploty.
- ▶ Ak došlo v mrazničke k ohrevu, skontrolujte stav potravín.
- ▶ V chladiacom priestore nenastavujte zbytočne nízku teplotu. Pri vysokých nastaveniach sa môžu vyskytnúť mínusové teploty. Pozor: Fľaše môžu prasknúť
- ▶ Zmrazených potravín sa nedotýkajte mokrymi rukami (nasadte si rukavice). Najmä nekonzumujte nanuky ihneď po vybratí z mrazničky. Existuje riziko primrznutia alebo vytvorenia pluzgierov z mrazu. PRVÁ pomoc: ihneď umiestnite pod tečúcu studenú vodu. Neodstraňujte ľahaním!
- ▶ Počas prevádzky sa nedotýkajte vnútorného povrchu priestoru mrazničky, najmä nie mokrymi rukami, pretože by vám mohli ruky primrznúť k povrchu.

**VAROVANIE!**

- ▶ V prípade prerušenia napájania alebo pred čistením odpojte spotrebič zo zásuvky. Pred opätovným zapnutím spotrebiča počkajte najmenej 7 minút, pretože časté štartovanie môže poškodiť kompresor.
- ▶ **VAROVANIE:** V priestoroch spotrebiča, ktoré slúžia na skladovanie potravín, nepoužívajte elektrické spotrebiče, pokiaľ ich používanie neschválil výrobca.

Údržba/čistenie

- ▶ Keď čistenie a údržbu vykonávajú deti, nenechávajte ich bez dozoru.
- ▶ Pred vykonávaním akejkoľvek bežnej údržby odpojte spotrebič od elektrickej siete. Pred opätovným zapnutím spotrebiča počkajte najmenej 5 minút, pretože časté štartovanie môže poškodiť kompresor.
- ▶ Pri odpájaní spotrebiča chyťte zástrčku, nie kábel.
- ▶ Spotrebič nečistite tvrdými kefami, drôtenými kefami, čistiacim práškom, benzínom, amylacetátom, acetónom ani podobnými organickými roztokmi, kyselinami ani zásadami. Čistite pomocou špeciálneho čistiaceho prostriedku na chladničky/mrazničky, aby ste zabránili poškodeniu. Prípadne použite teplú vodu a roztok sódy bikarbóny – približne lyžicu sódy bikarbóny na liter vody. Dôkladne opláchnite vodou a utrite dosucha. Nepoužívajte čistiace prášky ani iné abrazívne čistiace prostriedky. Odnímateľné časti neumývajte v umývačke riadu.
- ▶ Námrazu a ľad nezoškrabávajte ostrými predmetmi. Nepoužívajte spreje, elektrické ohrievače ako ohrievač, sušič vlasov, parné čističe alebo iné zdroje tepla, aby nedošlo k poškodeniu plastových častí.
- ▶ **VAROVANIE:** Na urýchlenie odmrazovania nepoužívajte mechanické nástroje ani iné prostriedky s výnimkou tých, ktoré odporúča výrobca.
- ▶ Ak je poškodený vonkajší napájací kábel, v záujme eliminácie akéhokoľvek rizika ho musí vymeniť výrobca, jeho servisný zástupca alebo rovnako kvalifikovaná osoba.
- ▶ Spotrebič sa nepokúšajte sami opravovať, rozoberať alebo upravovať. V prípade opravy kontaktujte náš zákaznícky servis.
- ▶ Ak sú poškodené žiarovky, v záujme eliminácie akéhokoľvek rizika ich musí vymeniť výrobca, jeho servisný zástupca alebo rovnako kvalifikovaná osoba.
- ▶ Aspoň raz za rok odstráňte prach zo zadnej strany jednotky, aby ste predišli nebezpečenstvu požiaru a zvýšenej spotrebe energie.

VAROVANIE!

- ▶ Počas čistenia na spotrebič nestriekajte ani ho neoplachujte.
- ▶ Na čistenie spotrebiča nepoužívajte prúd vody ani paru.
- ▶ Studené sklenené poličky alebo sklenené dvere neumývajte horúcou vodou. Náhla zmena teploty môže spôsobiť rozbitie skla.
- ▶ Ak spotrebič nebudete dlhšiu dobu používať, nechajte ho otvorený, aby sa vo vnútri nehromadil zápach a nepríjemné pachy.

Informácie o chladiacom plyne

VAROVANIE!

Spotrebič obsahuje horľavé chladivo IZOBUTÁN (R600a). Uistite sa, že sa počas prepravy alebo inštalácie nepoškodil chladiaci okruh. Unikajúce chladivo môže spôsobiť poranenie očí alebo vznietenie. Ak došlo k poškodeniu, udržujte zdroje otvoreného ohňa mimo dosah, dôkladne vyvetrajte miestnosť a nepripájajte ani neodpájajte napájacie káble spotrebiča alebo akéhokoľvek iného spotrebiča. Informujte zákaznícky servis.

V prípade, že sa dostane chladivo do kontaktu s očami, ihneď ich vypláchnite pod tečúcou vodou a okamžite kontaktujte očného lekára. VAROVANIE: Chladiaci systém je pod vysokým tlakom. Nemanipulujte s ním. Vzhľadom na to, že sa používajú horľavé chladivá, spotrebič inštalujte, manipulujte s ním a opravujte výhradne podľa pokynov a pokyny na likvidáciu spotrebiča si vyžadajte od profesionálneho zástupcu alebo nášho servisu.

VAROVANIE!

V prípade chladničiek s funkciou výroby ľadu venujte pozornosť nasledujúcemu upozorneniu:

Pre spotrebiče, ktoré nie sú určené na pripojenie k vodovodu:

VAROVANIE: naplňte iba pitnou vodou.

Pre spotrebiče určené na pripojenie k vodovodu:

VAROVANIE: pripojte iba k zdroju pitnej vody.

Ak chcete vyčistiť vodný systém, pozrite si príručku používateľa.

Ak máte nejaké otázky, obráťte sa na servisné stredisko.

Tento spotrebič je určený na chladenie a mrazenie potravín. Bol navrhnutý výhradne na použitie v domácnostiach a podobných aplikáciách, ako sú kuchynské priestory pre zamestnancov v obchodoch, kanceláriách a iných pracovných prostrediach; vo farmárskych domoch, pre zákazníkov v hoteloch, motelloch a iných obytných priestoroch, ako aj pre zákazníkov ubytovacích a stravovacích služieb. Nie je určený na komerčné ani priemyselné použitie. Zmeny alebo úpravy spotrebiča nie sú povolené. Neúmyselné použitie môže spôsobiť nebezpečenstvo a stratu nárokov na záruku.

Normy a smernice **CE** a **UKCA**

Tento výrobok spĺňa požiadavky všetkých príslušných smerníc ES s príslušnými harmonizovanými normami a normami v UK, ktoré umožňujú použitie označenia CE a UKCA.

POZOR!

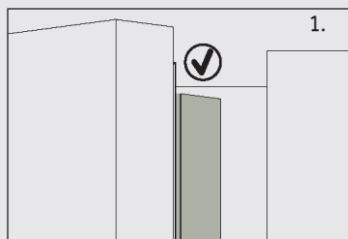

Keď zatvoríte dvere, zvislá lišta na ľavých dverách chladničky by mala byť ohnutá dovnútra (1).

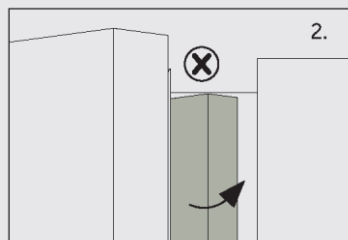

Ak sa pokúsíte zatvoriť ľavé dvere a zvislá lišta dverí nie je ohnutá (2), mali by ste ju najprv ohnúť, inak lišta dverí narazí do upevňovacieho hriadeľa alebo pravých dverí. Mohla by sa tak poškodiť lišta alebo by mohlo dochádzať k úniku.

Vnútri rámu je ohrevné vlákno. Teplota povrchu sa trochu zvýši, čo je normálne a neovplyvní to funkciu spotrebiča.

Poznámka

Z dôvodu technických zmien a rôznych modelov sa môžu niektoré ilustrácie v tejto príručke líšiť od vášho modelu.

Model (HFW7918EIMP/HFW7918EIMB/HFW7918EIMP(UK))

(S výrobníkom ľadu vo dverách)

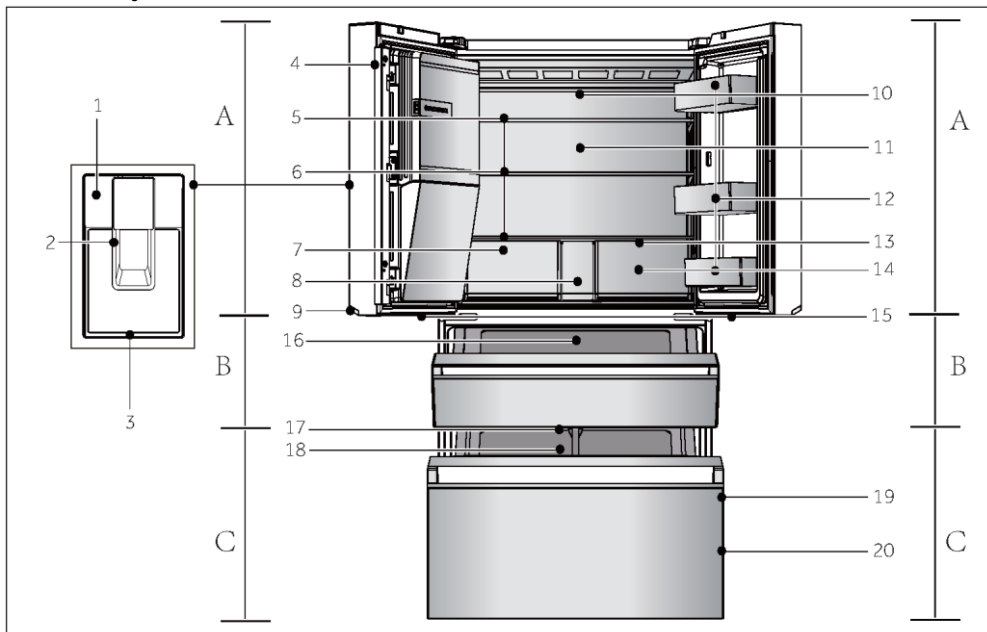

A: Chladiaci priestor

- 1 Ovládací panel
- 2 Páka dávkovača
- 3 Odkvapkávací podnos
- 4 Zvislý nosník
- 5 Automatický výrobník ľadu
- 6 Sklenené police
- 7 Zásuvka Humidity zone
- 8 Kryt vodného filtra
- 9 Svetlo rukoväti
- 10 Vzduchové potrubie a snímač (za panelom)
- 11 Zadné svetlo
- 12 Priehradka na dverách
- 13 Vzduchové potrubie (za zásuvkami)

14 Zásuvka My Zone

15 Lampa My Zone XL

B: Priehradka My Zone XL

16 Zásuvka My Zone XL

C: Mraziaci priestor

17 Svetidlo mrazničky

18 Posuvný zásobník

19 Priehradka na dverách

20 Zásuvka mrazničky

Ovládací panel (HFW7918EIMP/HFW7918EIMB/HFW7918EIMP(UK))

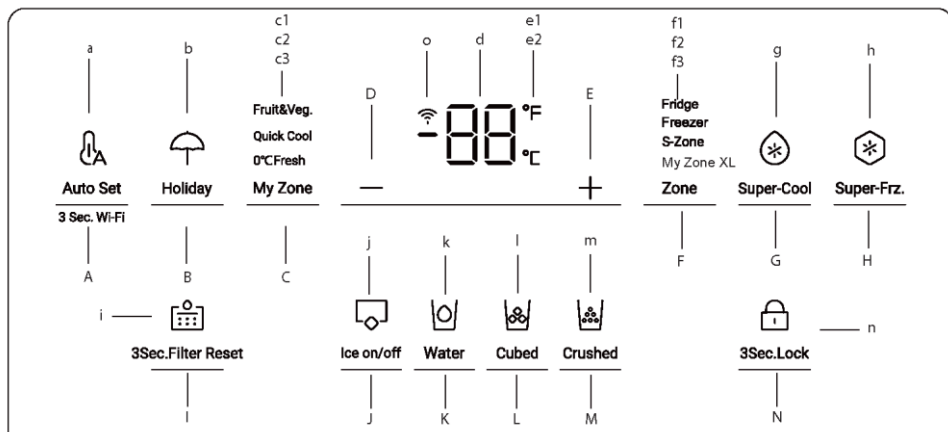

Tlačidlá:

- A Volič režimu Auto Set 3 sek. Nastavenie Wi-Fi
- B Volič režimu Holiday
- C Volič zásuvky My Zone
- D Tlačidlo nastavenia teploty „-“
- E Tlačidlo nastavenia teploty „+“
- F Volič zóny
- G Volič Super-Cool
- H Volič Super-Freeze
- I Volič funkcie Reset filtra
- J Volič režimu Výrobník ľadu
- K Volič funkcie pre výdaj vody
- L Volič funkcie Kocky ľadu
- M Volič funkcie Drvený ľad
- N Volič uzamknutia panelu

Indikátory:

- a Režim Auto Set
- b Režim Holiday
- c1 Režim Fruit & Vegetable c2 Quick Režim chladenia
- c3 Režim 0° C Fresh
- d Zobrazenie teploty e1 stupne Fahrenheit e2 stupňov Celzia
- f1 Indikátor chladničky
- f2 Indikátor mrazničky
- f3 Indikátor S-Zone (My Zone XL)
- g Funkcia Super-Cool
- h Super-Funkcia zmrazenia
- i Funkcia resetovania filtra
- j Režim Výrobník ľadu
- k Funkcia Výdaj vody
- l Funkcia Kocky ľadu
- m Funkcia Drvený ľad
- n Zamknutie panelu
- o Funkcia Wi-Fi

Tlačidlá snímača

Tlačidlá na ovládacom paneli sú dotykové tlačidlá, ktoré reagujú na ľahký dotyk prsta.

Zapnutie a vypnutie spotrebiča

Spotrebič sa zapne ihneď po pripojení k zdroju elektrického napájania.

Pri prvom zapojení elektrického napájania chladničky sa rozsvieti indikátor „d“ (displej teploty). Teplota chladničky, teplota S-Zone a teplota mrazničky sú automaticky nastavené na 5 °C, 5 °C a -18 °C. Môže byť aktívna zámka panelu.



Poznámka

Keď sa spotrebič zapne po odpojení od elektrického sieťového napájania, dosiahnutie správnej teploty môže trvať až 12 hodín.

Pred vypnutím spotrebič vyprázdňte. Ak chcete spotrebič vypnúť, vytiahnite napájací elektrický kábel zo zásuvky.

Uzamknutie a odomknutie panela

- ▶ **Automatické uzamknutie:** Keď sú dvere chladničky, mrazničky a S-Zone zatvorené a do 30 sekúnd sa nestlačíte žiadne tlačidlo, obrazovka displeja automaticky zhasne a uzamkne sa.

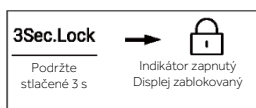

- ▶ **Manuálne uzamknutie:** Po odomknutí obrazovky displeja stlačte tlačidlo „N“ (volič uzamknutia panela) a podržte ho 3 sekundy, raz zazvoní bzučiak, rozsvieti sa indikátor „n“ (uzamknutie panela), čím sa panel uzamkne.



Nastavenie teploty

Teploty vo vnútri spotrebiča sú ovplyvnené nasledujúcimi faktormi:

- ▶ Teplota prostredia
- ▶ Frekvencia otvárania dverí
- ▶ Množstvo uskladnených potravín
- ▶ Inštalácia spotrebiča

Úprava teploty chladničky

- Po odomknutí obrazovky displeja stlačte tlačidlo „F“ (volič zóny). Raz zazvoní bzučiak, bliká indikátor „f1“ (indikátor chladničky) a sprístupní sa režim regulácie teploty chladničky.
- Stláčajte tlačidlo „D“ (tlačidlo regulácie teploty „-“), pri každom stlačení zaznie bzučiak a nastavená teplota chladničky sa zníži o 1 stupeň. Teplota chladničky sa bude zobrazovať v sekvencii „9°C > 8°C > 7°C > 6°C > 5°C > 4°C > 3°C > 2°C > 1°C“.

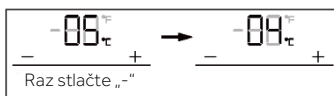

- Stláčajte tlačidlo „E“ (tlačidlo regulácie teploty „+“), pri každom stlačení zaznie bzučiak a nastavená teplota chladničky sa zvýši o 1 stupeň. Teplota chladničky sa bude zobrazovať v sekvencii „1°C ->2°C ->3°C ->4°C ->5°C ->6°C ->7°C ->8°C ->9°C“.

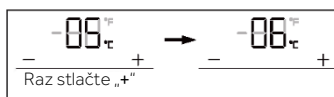

Poznámka

Ak po nastavení teploty neurobíte do 5 sekúnd žiadny úkon, systém automaticky prijme a uloží nastavenú teplotu.

Regulácia teploty mrazničky

- Po odomknutí obrazovky displeja stlačte tlačidlo „F“ (volič zóny). Raz zazvoní bzučiak, bliká indikátor „f2“ (indikátor mrazničky) a sprístupní sa režim regulácie teploty mrazničky.
- Stláčajte tlačidlo „D“ (tlačidlo regulácie teploty „-“), pri každom stlačení zaznie bzučiak a nastavená teplota mrazničky sa zníži o 1 stupeň. Teplota mrazničky sa bude zobrazovať v sekvencii „-14°C ->-15°C->-16°C ->-17°C ->-18°C -> -19°C ->-20°C->-21°C ->-22°C ->-23°C ->-24°C“.

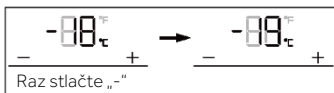

- Stláčajte tlačidlo „E“ (tlačidlo regulácie teploty „+“), pri každom stlačení zaznie bzučiak a nastavená teplota mrazničky sa zvýši o 1 stupeň. Teplota mrazničky sa bude zobrazovať v sekvencii „-24°C > -23°C > -22°C > -21°C > -20°C > -19°C > -18°C > -17°C > -16°C > -15°C > -14°C“.

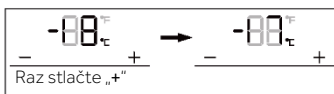

Poznámka

Ak po nastavení teploty neurobíte do 5 sekúnd žiadny úkon, systém automaticky prijme a uloží nastavenú teplotu.

Regulácia teploty priestoru My Zone XL (S-Zone)

Po odomknutí obrazovky displeja stlačte tlačidlo „F“ (volič zóny). Raz zazvoní bzučiak, bliká indikátor „f3“ (indikátor S-Zone) a sprístupní sa režim regulácie teploty pre S-zone.

1. Stláčajte tlačidlo „D“ (tlačidlo regulácie teploty „-“), pri každom stlačení zaznie bzučiak a nastavená teplota S-zone sa zníži o 1 stupeň. Teplota priestoru S-zone sa bude zobrazovať v sekvencii „5°C ->4°C ->3°C->2°C ->1°C ->0°C ->-1°C ->-2°C->-3°C->-4°C ->-5°C“.

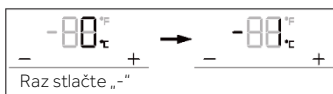

2. Stláčajte tlačidlo „E“ (tlačidlo regulácie teploty „+“), pri každom stlačení zaznie bzučiak a nastavená teplota pre S-zone sa zvýši o 1 stupeň. Teplota priestoru S-zone sa bude zobrazovať v sekvencii „-5°C->-4°C ->-3°C ->-2°C ->-1°C ->0°C->1°C ->2°C ->3°C ->4°C ->5°C“.

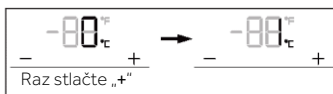

Poznámka

Ak po nastavení teploty neurobíte do 5 sekúnd žiadny úkon, systém automaticky prijme a uloží nastavenú teplotu.

Funkcia Super-Cool

1. Po odomknutí obrazovky displeja stlačte tlačidlo „G“ (volič Super-Cool), raz zazvoní bzučiak, rozsvieti sa indikátor „g“ (funkcia Super-Cool) a zapne sa funkcia Super-Cool.
2. Keď sa rozsvieti indikátor „g“ (funkcia Super-Cool), stlačte tlačidlo „G“ (volič Super-Cool), bzučiak zazvoní raz, indikátor „g“ (funkcia Super-Cool) zhasne a funkcia Super-Cool sa vypne.
3. Po zapnutí funkcie Super-Cool sa chladnička po 4 hodinách fungovania v danom stave automaticky vypne. Ak chcete ukončiť manuálne, môžete ho vypnúť stlačením tlačidla „G“ (volič Super-Cool).





Poznámka

V stave Super-Cool sa teplota chladničky nedá upravovať. Ak stlačíte tlačidlo „D“ (tlačidlo na úpravu teploty „-“) alebo tlačidlo „E“ (tlačidlo na úpravu teploty „+“) na reguláciu teploty chladničky, indikátor „g“ (funkcia Super-Cool) začne blikať a zaznie výstražné znamenie, ktoré signalizuje, že tento úkon sa nedá vykonať.

V stave funkcie Super-Cool nie je možné zapnúť funkciu automatického nastavenia Auto-set, pretože nie je možné zapnúť súčasne rôzne režimy ovládania. Keď vyberiete jednu funkciu, ktorá je v rozpore s inou funkciou, pôvodná funkcia sa automaticky ukončí.

Táto chladnička je vybavená snímačom prítomnosti osoby. Ak sa používateľ priblíži k chladničke, automaticky sa rozsvieti ovládací panel, svetlo rukoväti a projekčné svetidlo. V odomknutom stave podržte tlačidlo „G“ (volič režimu Super-cool) 3 sekundy, raz zazvoní bzučiak a funkcia snímača prítomnosti osoby sa vypne. Funkcia snímača prítomnosti osoby sa môže zapnúť rovnakým postupom.

Funkcia Super-Freeze (Super-Frz)

- Po odomknutí obrazovky displeja stlačte tlačidlo „H“ (volič Super-Freeze), bzučiak raz zazvoní, rozsvieti sa indikátor „h“ (funkcia Super-Freeze) a zapne sa funkcia Super-Freeze.
- Po rozsvietení indikátora „h“ (funkcia Super-Freeze) stlačte tlačidlo „H“ (volič Super-Freeze), raz zazvoní bzučiak, indikátor „h“ (funkcia Super-Freeze) zhasne a funkcia Super-Freeze sa vypne.
- Po zapnutí funkcie Super-Freeze sa chladnička po 50 hodinách fungovania v danom stave automaticky vypne. Ak chcete funkciu ukončiť manuálne, môžete ju vypnúť stlačením tlačidla „H“ (prepínač Super-Freeze).



Poznámka

V stave Super-Freeze sa teplota mrazničky nedá upravovať. Ak stlačíte tlačidlo „D“ (tlačidlo na úpravu teploty „-“) alebo tlačidlo „E“ (tlačidlo na úpravu teploty „+“) na reguláciu teploty mrazničky, indikátor „h“ (funkcia Super-Freeze) začne blikať a zaznie výstražné znamenie, ktoré signalizuje, že tento úkon sa nedá vykonať.

Funkcia Super-Freeze je navrhnutá tak, aby zaistila uchovávanie nutričnej hodnoty mrazených potravín, takže bude zmrazovať potraviny v čo najkratšom čase. Ak sa majú zmraziť veľké množstvá mrazených potravín naraz, odporúča zapnúť funkciu Super-Freeze 24 hodín vopred, aby mraznička dosiahla relatívne nízku teplotu, potom vložte potraviny. V tomto čase sa zvyšuje rýchlosť mrazenia v mrazničke, potraviny sa dajú rýchlo zmraziť, pričom sa udržiava ich nutričná hodnota a skladovanie bude výhodné.

V stave funkcie Super-Freeze nie je možné zapnúť funkciu Auto-set, pretože nie je možné zapnúť súčasne rôzne režimy ovládania. Keď vyberiete jednu funkciu, ktorá je v rozpore s inou funkciou, pôvodná funkcia sa automaticky ukončí.

Režim Auto Set

- Po odomknutí obrazovky displeja stlačte tlačidlo „A“ (volič Auto Set), raz zazvoní bzučiak, rozsvieti sa indikátor „a“ (režim Auto Set) a zapne sa funkcia Auto Set.
- Keď sa rozsvieti indikátor „a“ (režim Auto Set), stlačte tlačidlo „A“ (volič Auto Set), bzučiak zazvoní raz, indikátor „a“ (režim Auto Set) zhasne a funkcia Auto Set sa vypne.

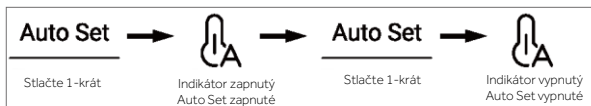

Poznámka

V režime Auto Set nie je možné regulovať teplotu chladničky ani mrazničky. Ak stlačíte tlačidlo „D“ (tlačidlo na úpravu teploty „-“) alebo tlačidlo „E“ (tlačidlo na úpravu teploty „+“) na úpravu teploty chladničky alebo mrazničky, indikátor „a“ (režim Auto Set) začne blikať a zaznie výstražné znamenie, ktoré signalizuje, že tento úkon sa nedá vykonať.

Ak je nastavená funkcia „Super-Cool“ alebo „Super-Freeze“, v režime Auto Set z dôvodu rôznych metód ovládania spôsobí, že indikátor „a“ (režim Auto Set) zhasne a funkcia Auto Set sa automaticky ukončí.

V režime Auto Set možno podľa potreby nastaviť teplotu S-Zone manuálne.

Režim Holiday

Dovolenkový režim Holiday je určený pre dlhé obdobie, kedy sa chladnička nepoužíva. Keď je zapnutý režim Holiday, mraznička ostane v režime normálneho ovládania, ale teplota chladničky sa automaticky nastaví na 17 °C. Skutočná teplota nie je vyššia ako 17 °C, čo zabraňuje tvorbe zvláštneho zápachu spôsobenému vyššou teplotou, a zároveň pomáha znižovať spotrebu energie.

- Po odomknutí obrazovky displeja stlačte tlačidlo „B“ (volič Holiday), bzučiak raz zazvoní, rozsvieti sa indikátor „b“ (režim Holiday) a zapne sa funkcia Holiday.
- Keď sa rozsvieti indikátor „b“ (režim Holiday), stlačte tlačidlo „B“ (volič Holiday), bzučiak raz zazvoní, indikátor „b“ (režim Holiday) zhasne a funkcia Holiday sa vypne.

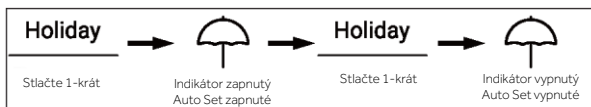

- V odomknutom stave podržte tlačidlo „B“ (volič režimu Holiday) 3 sekundy, raz zazvoní bzučiak a funkcia projekčnej lampy sa vypne. Funkcia projekčnej lampy sa môže zapnúť rovnakým postupom.



Poznámka

1. V stave Holiday sa teplota chladničky nedá upravovať. Ak stlačíte tlačidlo „D“ (tlačidlo na úpravu teploty „-“) alebo tlačidlo „E“ (tlačidlo na úpravu teploty „+“) na reguláciu teploty chladničky, indikátor „b“ (režim Holiday) začne blikať a zaznie výstražné znamenie, ktoré signalizuje, že tento úkon sa nedá vykonať.
2. Pred použitím funkcie Holiday vyprázdňte chladničku, aby ste zabránili znehodnoteniu potravín. Keď je funkcia Holiday zapnutá, nie je možné súčasne zapnúť funkciu „Auto Set“, funkciu „Fridge“ alebo „Super-Cool“.
3. V rámci funkcie Holiday sa vypne nastavenie ikon „Fruit&Veg, Quick cool, 0°C fresh“ v Myzone a teplota Myzone sa nedá nastaviť. Po ukončení funkcie Holiday sa chladiaci priestor a Myzone zobrazia s predchádzajúcim nastavením.

Zásuvka My Zone

1. Keď je obrazovka displeja odomknutá, stlačte tlačidlo „C“ (volič zásuvky My Zone), raz zazvoní bzučiak a, postupne sa rozsvietia indikátor „c1“ (režim Fruit & Vegetable), indikátor „c2“ (režim Quick Cool) a indikátor „c3“ (režim 0° C Fresh).
2. Keď sa rozsvieti indikátor „c1“ (režim Fruit & Vegetable), stlačte tlačidlo „C“ (volič zásuvky My Zone), raz zaznie bzučiak, indikátor „c1“ (režim Fruit & Vegetable) zhasne, funkcia Fruit & Vegetable sa vypne, zatiaľ čo indikátor „c2“ (režim Quick Cool) sa rozsvieti.
3. Keď sa rozsvieti indikátor „c2“ (režim Quick Cool), stlačte tlačidlo „C“ (volič zásuvky My Zone), raz zaznie bzučiak, indikátor „c2“ (režim Quick Cool) zhasne, funkcia Quick Cool sa vypne, zatiaľ čo indikátor „c3“ (režim 0° C Fresh) sa rozsvieti.
4. Keď sa rozsvieti indikátor „c3“ (režim 0° C Fresh), stlačte tlačidlo „C“ (volič zásuvky My Zone), raz zaznie bzučiak, indikátor „c3“ (režim 0° C Fresh) zhasne, funkcia 0° C Fresh sa vypne, zatiaľ čo indikátor „c1“ (režim Fruit & Vegetable) sa rozsvieti.



5. V odomknutom stave podržte tlačidlo „C“ (volič zásuvky My Zone) 3 sekundy, raz zazvoní bzučiak, potom sa svetlo rukoväti vypne. Svetlo rukoväti sa môže zapnúť rovnakým postupom.



Poznámka

Po prvom zapojení chladničky do elektrickej siete sa automaticky zapne funkcia Fruit & Vegetable.

Keď je zvolená funkcia „0 °C Fresh“ alebo „Quick Cool“, teplota v chladničke by mala byť nastavená na strednú teplotu (5 °C) alebo nižšiu, aby sa zabezpečilo optimálne prostredie skladovania.

Funkcia filtra

Po šiestich mesiacoch prevádzky sa rozsvieti kontrolka pripomenutia „i“ (funkcia Reset filtra), ktorá používateľom, že filter treba vymeniť za nový. Pri výmene filtra podržte tlačidlo „I“ (volič funkcie Reset filtra) 3 sekundy, aby sa zrušila pripomenka, načasovanie sa resetuje za zvuku bzučiaka.



Poznámka

Bežná životnosť filtra je šesť mesiacov. Odporúča sa vymeniť filter každých šesť mesiacov.

Režim Výrobník ľadu

1. V odomknutom stave stlačte tlačidlo „J“ (volič režimu Výrobník ľadu), raz zazvoní bzučiak, rozsvieti sa indikátor „j“ (režim Výrobník ľadu) a potom sa zapne režim Výrobník ľadu.
2. Keď sa rozsvieti indikátor „j“ (režim Výrobník ľadu), stlačte tlačidlo „J“ (volič režimu Výrobník ľadu), raz zazvoní bzučiak, indikátor „j“ (režim Výrobník ľadu) zhasne a potom sa režim Výrobník ľadu vypne.

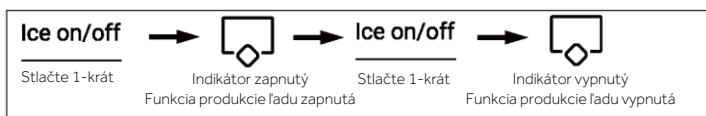

Poznámka

Keď je režim Výrobník ľadu vypnutý, indikátor Ice on/off počas odberu kociek ľadu alebo drveného ľadu bliká, čím používateľa upozorňuje, že funkcia Výrobník ľadu je vypnutá.

Funkcia Výdaj vody

Keď v akomkoľvek stave (uzamknutý alebo odomknutý) stlačíte tlačidlo „K“ (volič funkcie Výdaj vody), raz zazvoní bzučiak, rozsvieti sa indikátor „k“ (funkcia Výdaj vody) a potom sa zapne funkcia Výdaj vody.

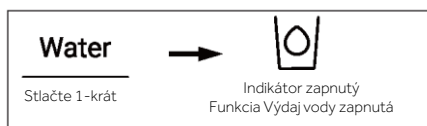

Poznámka

1. Keď sa rozsvieti indikátor „k“ (funkcia výdaja vody), indikátor „l“ (funkcia Kocky ľadu) a indikátor „m“ (funkcia Drvený ľad) zhasnú. Po stlačení dávkovacej páčky začne z otvoru na výdaj vytekať voda.
2. Keď výdaj vody dosiahne dobu 150 s, chladnička pípne a výdaj vody zadrží, kým sa nedosiahne doba 180 s, voda sa zastaví a ventil vody sa na 200 s prepne do ochranného režimu, potom sa výdaj vody môže znovu obnoviť.
3. Keď kumulatívny čas výdaja vody dosiahne 8 minút v rámci 10 minút, vodný ventil sa prepne do 200 s ochranného časového intervalu, potom sa môže výdaj vody znovu obnoviť.

Funkcia Kocky ľadu

Keď v akomkoľvek stave (uzamknutý alebo odomknutý) stlačíte tlačidlo „L“ (volič funkcie kociek ľadu), raz zazvoní bzučiak, rozsvieti sa indikátor „l“ (funkcia Kocky ľadu) a potom sa zapne funkcia kociek ľadu.



Poznámka

1. Keď sa rozsvieti indikátor „k“ (funkcia Kocky ľadu), indikátor „k“ (funkcia Výdaj vody) a indikátor „m“ (funkcia Drvený ľad) zhasnú. Po stlačení mikropínača distribútora začnú z portu na výdaj vypadávať kocky ľadu.
2. Po prvom zapnutí výrobníka ľadu sa indikátor „l“ a indikátor „m“ rozsvietia súčasne s pamäťou posledného stavu. Pri prvom zapojení výrobníka ľadu do elektrickej siete bude funkcia Kocky ľadu predvolene vypnutá.
3. Stlačte mikropínač dávkovača, rozsvieti sa jeho svetlo s otvoreným krytom. Potom sa motor drvenia ľadu začne otáčať proti smeru hodinových ručičiek a tlačiť na kocky ľadu. Uvoľnite mikropínač dávkovača, svetlo zhasne, motor drvenia ľadu sa zastaví, kryt dávkovača sa zatvorí po 5 sekundách.
4. V stave výroby kociek ľadu, po prekročení doby výroby kociek ľadu 50 sekúnd, začne bzučiak používateľa upozorňovať (klopanie), aby výdaj zastavil. Po dosiahnutí 1 minúty sa výdaj kociek ľadu nútene zastaví, a bude funkčný pri ďalšom stlačení.
5. Ak počas funkcie Kocky ľadu otvoríte dvere chladničky, motor, ktorý vydáva ľad, sa zastaví so zatvoreným krytom dávkovača, svetlo dávkovača zhasne a výdaj kociek ľadu sa zastaví.
6. Výdaj ľadu s otvorenými dverami chladničky je zakázaný.

Funkcia Drvený ľad

Keď v akomkoľvek stave (uzamknutý alebo odomknutý) stlačíte tlačidlo „M“ (volič funkcie drveného ľadu), raz zazvoní bzučiak, rozsvieti sa indikátor „m“ (funkcia Drvený ľad) a potom sa zapne funkcia drveného ľadu.

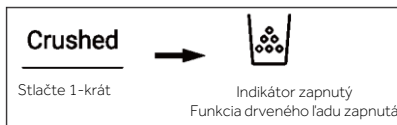

Poznámka

1. Keď sa rozsvieti indikátor „m“ (funkcia Drvený ľad), indikátor „k“ (funkcia Výdaj vody) a indikátor „l“ (funkcia Kocky ľadu) zhasnú. Po stlačení mikropínača distribútora sa z portu na výdaj začne vydávať drvený ľad.
2. Stlačte mikropínač dávkovača, rozsvieti sa jeho svetlo s otvoreným krytom. Potom sa motor drvenia ľadu začne otáčať v smere hodinových ručičiek a tlačíť na kocky ľadu. Uvoľnite mikropínač dávkovača, svetlo zhasne, motor drvenia ľadu sa zastaví, kryt dávkovača sa zatvorí po 5 sekundách.
3. V stave drveného ľadu, po prekročení doby výroby drveného ľadu 50 sekúnd, začne bzučiak používateľa upozorňovať (klopanie), aby výdaj zastavil. Po dosiahnutí 1 minúty sa výdaj drveného ľadu nútene zastaví, a bude funkčný pri ďalšom stlačení.
4. Ak počas funkcie Drvený ľad otvoríte dvere chladničky, motor, ktorý vydáva ľad, sa zastaví so zatvoreným krytom dávkovača, svetlo dávkovača zhasne a výdaj drveného ľadu sa zastaví.
5. Drvenie ľadu s otvorenými dverami chladničky je zakázaný.

Prepínanie medzi stupňami Celzia a Fahrenheita

1. Výrobca chladničky predvolene nastavuje stupne Celzia.
2. Keď je displej odomknutý, podržte tlačidlo „H“ (volič Super-Freeze) 3 sekundy, raz zazvoní bzučiak, kontrolka „e2“ (stupne Celzia) zhasne a kontrolka „e1“ (stupne Fahrenheit) sa rozsvieti.



Funkcia EPP

V odomknutom stave podržte stlačené tlačidlo „H“ (volič Super-Freeze) a tlačidlo „A“ (volič režimu Auto Set) stlačte 5-krát (do 5 sekúnd), bzučiak zazvoní raz, funkcia EPP sa potom vypne. Funkcia EPP sa môže zapnúť rovnakým postupom.

Alarm otvorenia dverí







Ak niektoré dvere ostanú otvorené príliš dlho alebo dvere nie sú dobre zatvorené, chladnička zapne v nastavených intervaloch alarm s pípaním, ktorý vám pripomenie, aby ste dvere včas zatvorili.

Pamäť po vypnutí

Zapamätá sa okamžitý pracovný stav v čase vypnutia. Po opätovnom zapnutí bude spotrebič fungovať s rovnakým nastavením ako pred vypnutím.

Inštalácia režimu Wi-Fi

V REŽIME PÁROVANIA APLIKÁCIE

<p>Krok 1</p> <p>• Stiahnite si aplikáciu hOn.</p> <div style="display: flex; align-items: center;">  <div style="display: flex; gap: 10px;"> <div style="text-align: center;"> <p>GET IT ON</p>  </div> <div style="text-align: center;"> <p>Download on the</p>  </div> <div style="text-align: center;"> <p>EXPLORE IT ON</p>  </div> </div> </div>	
<p>Krok 2</p> <p>Maak een account aan in de hOn-app of log in als u al een account heeft.</p> 	<p>Krok 3</p> <p>Volg de koppelinstructies in de hOn-app.</p> 

INFORMÁCIE O PRODUKTE

Ako aktivovať modul Wi-Fi:

- Modul Wi-Fi sa aktivuje stlačením tlačidla „A“ na ovládacom paneli a podržaním 3 sekundy
- Modul Wi-Fi sa zapne a začne blikať ikona Wi-Fi.
- Ikona bude blikať, ak je chladnička zaregistrovaná, ale Wi-Fi je vypnutá.
- Ak je chladnička zaregistrovaná a pripojená, ikona Wi-Fi je vždy zapnutá.
- Ak chcete resetovať Wi-Fi, stlačte tlačidlo „A“ na ovládacom paneli a podržte ho 3 sekundy

Pokyny pre výrobník ľadu



VAROVANIE!

- ▶ Pripojte iba k zdroju pitnej vody.
- ▶ Pripojenie vodovodného potrubia smie nainštalovať len kvalifikovaný inštalatér a v súlade s miestnou legislatívou a predpismi upravujúcimi kvalitu vody.



Poznámka

Na túto inštaláciu vodovodného potrubia sa nevzťahuje záruka na spotrebič.

Pripojenie vody k spotrebiču

1. Z ventilu prívodu vody vyberte gumovú zátku (1).
2. Pevne zatlačte hadičku na prívodný ventil vody a utiahnite objímkovú maticu. Túto vodovodnú rúrku treba odrezat' v strede a použiť. Druhá časť sa použije ako náhradný diel.

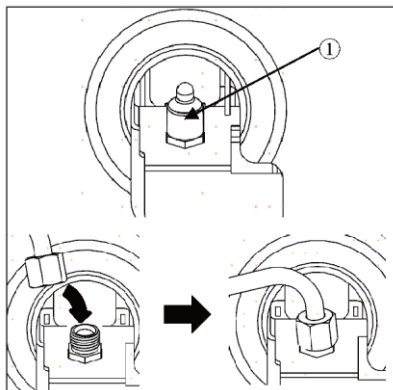

Pripojenie k vodovodnému kohútiku

Táto funkcia je dostupná iba pre niektoré modely.

1. Zatlačte vodovodnú trubicu do otvoru konektora vodovodného kohútika, ktorý je súčasťou príslušenstva. Rúrku treba počas zatlačania do rúrky pevne držať.
2. Pred priskrutkovaním na kohútik sa uistite, že gumová podložka je pripevnená k vnútornej strane konektora kohútika.
 - ▶ Ak prípojka kohútika nezodpovedá veľkosti závitú dodaného konektora, môže byť nevyhnutné kúpiť samostatný konektor alebo adaptér.

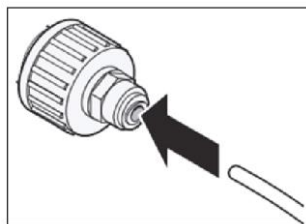

Kontrola prípojky vody

Táto funkcia je dostupná iba pre niektoré modely.

- ▶ Zapnite prívod vody a zapnite spotrebič. Starostlivo skontrolujte všetky prípojky, či v dôsledku nedostatočne upnutých hadíc nedochádza k prípadným únikom.
- ▶ Stlačte a tri sekundy podržte tlačidlo 3Sec.Filter Reset. Nový vodný filter bol aktivovaný.
- ▶ Umiestnite šálku pod dávkovač vody, aby ste sa uistili, že cez spotrebič tečie voda.
- ▶ Ešte raz skontrolujte utesnenie spoja rúrky a spojov.

Dávkovač ľadu a vody

Pred použitím dávkovača ľadu a vody



POZOR!

- Uchovávajte deti mimo dosahu dávkovača, aby sa nehrali s ovládačmi alebo ich nepoškodzovali.



POZOR!

- Niekoľko prvých dávok ľadu vyhoďte (asi 20 kociek a 7 šálok vody). Je to potrebné aj v prípade, že sa spotrebič dlho nepoužíval.
- Ak ste dávkovač vody nepoužívali dlhšie než 48 hodín, vyčistite ho. Vypláchnite vodný systém pripojený k vodovodnému zdroju, ak sa voda neodoberala 5 dní.
- Ak chcete vyčistiť systém dávkovania vody, preplachujte dávkovač vody počas približne 5 minút a prvých pár dávok ľadu vyhoďte.
- Na výdaj vody alebo ľadu nepoužívajte krištáľový pohár ani jemné porcelánové šálky.



Poznámka

- Ak počas výdaja vody otvoríte dvere mrazničky, výdaj vody sa zastaví.
- Ak otvoríte dvere chladničky počas dávkovania vody, kociek ľadu alebo drveného ľadu, výdaj sa pozastaví. Po zatvorení dverí sa zvolený výdaj obnoví.
- Ak je okraj pohára malý, voda môže z pohára vystreknúť alebo ho môže úplne minúť.
- Pri dávkovaní vody, kociek ľadu alebo drveného ľadu použite pohár s priemerom okraja väčším než 68 mm.
- Keď výrobnik ľadu produkuje menšie kocky ľadu alebo sa kocky spájajú dokopy, môže to znamenať, že množstvo vody dodávanej do výrobníka ľadu je nízke v dôsledku nedostatku vody v nádržke na vodu. Kocky ľadu sa môžu spájať dokopy aj vtedy, ak sa ľad nepoužíva často alebo je v mrazničke nastavená vyššia teplota.
- Je normálne, že po výmene vodného filtra vyteká z dávkovateľa mliečna/zakalená voda. Tento vzduch z vody nakoniec unikne a voda je po výdaji vhodná na pitie.

Používanie dávkovača ľadu a vody

Opakovane stláčajte tlačidlo výberu dávkovača, až kým sa nerozsvieti kontrolka nad želaným indikátorom.

Stlačením dávkovacej páčky (1) pohárom alebo inou nádobou sa dávajú kocky ľadu, voda alebo drvený ľad.

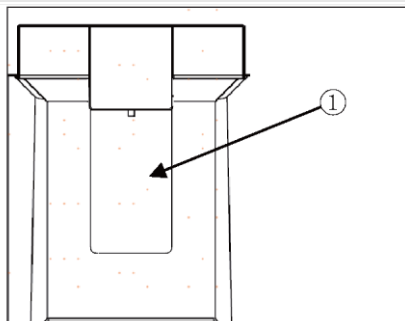

Čistenie dávkovača

Čistenie výstupu ľadu a vody

Výstup vody (1) alebo ľadu (2) často utierajte čistou handričkou, pretože sa môže ľahko zašpiniť.

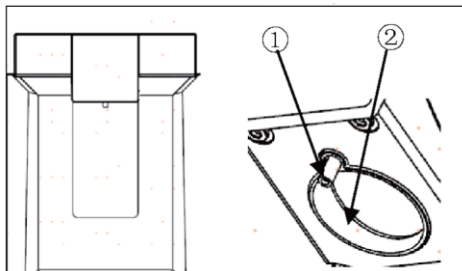

Poznámka

Na vývodoch sa môžu zachytiť vlákna z utierky.

Čistenie podnosu dávkovača

Celú oblasť utrite vlhkou handričkou. Dávkovač sa môže ľahko namočiť rozsypaným ľadom alebo rozliatou vodou.

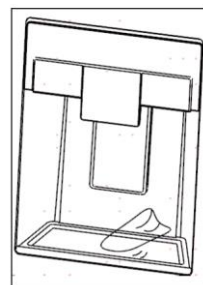

Automatický výrobnik ľadu

Táto funkcia je dostupná iba pre niektoré modely.

Táto funkcia sa môže líšiť v závislosti od zakúpeného modelu.

Pred použitím výrobníka ľadu vo dverách

Táto funkcia je dostupná iba pre niektoré modely.

- ▶ Výrobnik ľadu vytvára ľad normálne po uplynutí približne 48 hodín od počítačovej inštalácie spotrebiča.
- ▶ Ak je nádoba na ľad úplne naplnená ľadom, výroba ľadu sa zastaví.
- ▶ Zvuk ľadu padajúci do nádoby na ľad je normálny.
- ▶ Ak ostávajú kocky ľadu v nádobe na ľad dlho, môžu sa zhlukovať a nebudú sa dať ľahko oddeliť. V takom prípade nádobu na ľad vyprázdnite a nechajte vyrobiť čerstvý ľad.

POZOR!

- ▶ Je normálne, že po výmene vodného filtra vyteká z dávkovača mliečna alebo zakalená voda. Tento vzduch z vody unikne a voda je po výdaji vhodná na pitie.
- ▶ Prvý vydaný ľad a voda môžu obsahovať častice alebo zápach z prírodného potrubia vody alebo nádrže na vodu.
- ▶ Pokiaľ z dávkovača vychádza ľad inej farby, skontrolujte, či sa v nádrži na vodu a v prívode vody nevyskytla nejaká porucha. Nepoužívajte ľad ani vodu, kým sa problém neodstráni.
- ▶ Nedotýkajte sa vývodu ľadu alebo automatického zariadenia na výrobu ľadu rukou ani žiadnym nástrojom.
- ▶ Pohár naplňte najprv ľadom, až potom prilejte vodu alebo iné nápoje. Ak sa ľad pridáte do pohára s kvapalinou, kvapalina bude vystrekovať.
- ▶ Nikdy nepoužívajte veľmi úzky alebo hlboký pohár. Ľad sa môže v priechode ľadu zaseknúť, čo ovplyvňuje výkon spotrebiča.
- ▶ Pohár držte v správnej vzdialenosti od výdaja ľadu. Ak budete pohár držať príliš blízko výdaja, môže to zabrániť výdaju ľadu.
- ▶ Ak idete na dovolenku alebo v prípade dlhšieho výpadku elektriny, ľad z nádoby na ľad vyhoďte. Z dávkovača môže na podlahu kvapkať voda z topiaceho sa ľadu.

Výrobník ľadu vo dverách

Automatický výrobník ľadu dokáže za vhodných podmienok automaticky vyrobiť počas 24 hodín 100 – 190 kociek ľadu. Toto množstvo sa môže líšiť v závislosti od prostredia (teplota okolia spotrebiča, frekvencia otvárania dverí, množstvo potravín skladovaných v spotrebiči atď.).

- (1) Automatické vypnutie
(rameno snímača)

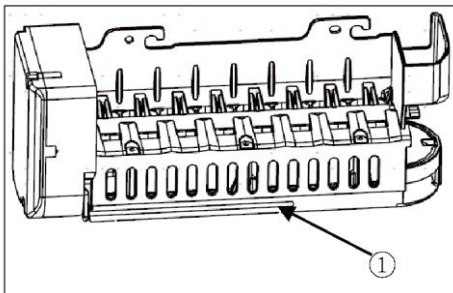

Odstránenie/opätovné nasadenie zásobníka ľadu

Žľab na výdaj ľadu sa môže zablokovať námrazou, pokiaľ sa používa len rozdrvený ľad. Nahromadenú námrazu odstráňte vybratím nádoby na ľad a vyčistením priechodu gumovou špachtľou. Nahromadeniu námrazy môže zabrániť aj pravidelný výdaj kociek ľadu.

1. Jemne potiahnite rukoväť, aby ste otvorili priehradku na ľad.
2. Ak chcete vybrať nádobu na ľad zo dverí, uchopte prednú rukoväť, mierne zdvihnite spodnú časť a nádobu pomaly vytiahnite ako vidno na obrázku.
3. Nádobu na ľad znovu vložte do dverí v opačnom poradí úkonov.

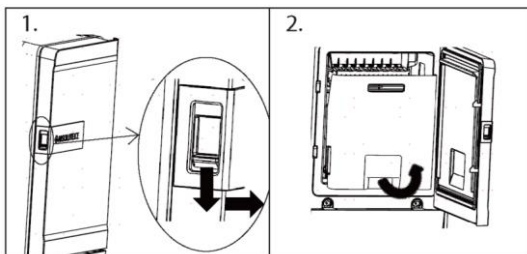

POZOR!

- ▶ Nedotýkajte sa mechanických dielov výrobníka ľadu rukou ani žiadnym mechanickým nástrojom. V takom prípade môžete utrpieť vážne zranenie alebo môžete spôsobiť poškodenie spotrebiča.
- ▶ Automatický výrobnik ľadu nerozoberajte, neopravujte ani neupravujte. Tieto úlohy by mal vykonávať len servisný technik.
- ▶ Uchovávajte deti mimo dosahu dávkovača.
- ▶ Pri opätovnej montáži nádoby na ľad sa uistite, že je umiestnená správne.



VAROVANIE!

- ▶ Na nádobu na ľad neponárajte do vody ani na ňu nestriekajte vodu! Ak treba nádobu na ľad vyčistiť, poutierajte ju vlhkou mäkkou handričkou.

Vodný filter

Pred výmenou vodného filtra



VAROVANIE!

- ▶ Nedovoľte, aby sa deti počas inštalácie spotrebiča priblížili k malým častiam.
- ▶ Nepoužívajte s vodou, ktorá je nie je mikrobiologicky bezpečná alebo nepoznáte jej kvalitu bez primeranej dezinfekcie pred alebo po použití systému. Systémy certifikované na redukciu cýst sa môžu používať s dezinfikovanou vodou, ktorá môže obsahovať filtrovateľné cysty.



Poznámka

- ▶ Zatiaľ čo sa testovanie vykonávalo v štandardných laboratórnych podmienkach, skutočný výkon sa môže líšiť.
- ▶ Aby spotrebič fungoval podľa opisu, je nevyhnutné, aby boli dodržané požiadavky výrobcu na inštaláciu, údržbu a výmenu filtra.

**POZOR!**

- ▶ Neinštalujte, ak tlak vody presahuje 827 kPa. Ak tlak vody v domácnosti presiahne 827 kPa, musíte nainštalovať ventil na redukciu tlaku. Ak máte pochybnosti o kontrole tlaku vody, požiadajte o pomoc inštalatéra.
- ▶ Spotrebič neinštalujte tam, kde sa môžu vyskytnúť nárazy a veľké výkyvy tlaku. Ak existujú podmienky nárazov a výkyvov tlaku, musíte nainštalovať tlmič nárazov. Požiadajte o pomoc inštalatéra, ak
- ▶ máte pochybnosti o kontrole tlaku.
- ▶ Neinštalujte na rozvody teplej vody. Maximálna prevádzková teplota vody tohto filtračného systému je 37,8 °C.
- ▶ Filter chráňte pred zamrznutím. Keď teplota klesne pod 4,4 °C, filter vypustíte.
- ▶ Jednorazová filtračná kazeta sa MUSÍ vymieňať každých 6 mesiacov pri menovitej kapacite alebo vtedy, ak dôjde k viditeľnému zníženiu prietoku.
- ▶ Ak je na vodnom systéme nainštalované zariadenie na zamedzenie spätného toku, musíte nainštalovať zariadenie na reguláciu tlaku v dôsledku tepelnej rozťažnosti.
- ▶ Uistite sa, že všetky hadičky a spoje sú bezpečné a bez únikov kvapalín.

Výmena vodného filtra

Filter sa musí vymieňať každých 6 mesiacov alebo keď sa rozsvieti indikátor vodného filtra na ovládacom paneli alebo sa zníži výkon dávkovača vody.

Kúpa náhradného vodného filtra:

- Použite náhradnú kazetu: HRXWF,
- Navštívte miestneho predajcu alebo distribútora. Ak potrebujete ďalšiu pomoc, pozrite si našu webovú stránku www.haierspares.eu

**Poznámka**

- ▶ Výmena vodného filtra spôsobí vytečenie malého množstva vody (približne 1 oz. Alebo 25 ml).
 - ▶ Omotajte handričku okolo predného konca krytu vodného filtra, aby ste zachytili všetku unikajúcu vodu. Po vyberaní vodného filtra ho držte vo zvislej polohe, aby sa zabránilo akémukoľvek vytečeniu zvyšnej vody z vodného filtra.
1. Zdvihnite kryt vodného filtra.
 2. Vyberte jednorazový vodný filter.
 3. Vymeňte ho za nový vodný filter. Vložte nový filter do hlavy filtra a otáčajte ním v smere hodinových ručičiek, kým sa šípka na novom filtri nezarovná so šípkou na hlave filtra. Sklopte filter späť do priehradky.
 4. Zatvorte kryt vodného filtra.

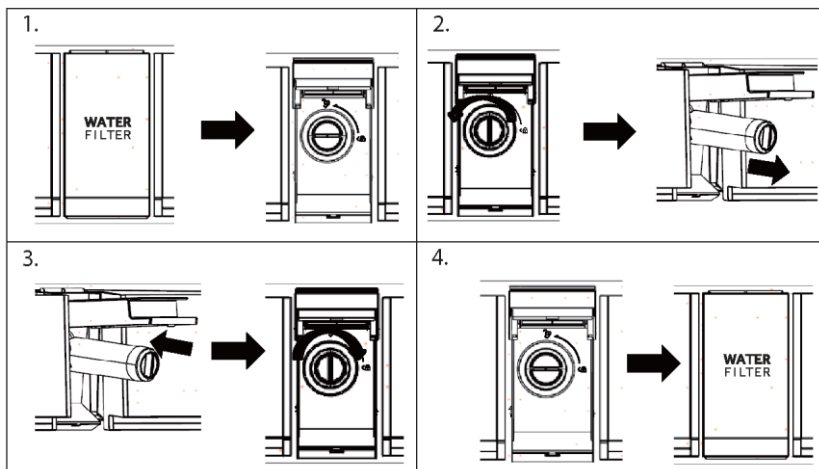

5. Stlačte a 3 sekundy podržte tlačidlo 3Sec.Filter Reset.

6. Na približne 5 minút aktivujte výdaj vody, aby ste odstránili zachytený vzduch a nečistoty.



POZOR!

- ▶ Ak filtre nevymeníte, keď sa to vyžaduje, alebo ak sa použijú nepovolené vodné filtre Haier, môže to spôsobiť úniky na filtračnej kazete a poškodenie majetku.

Vodný filter

Model: Haier HRXWF

- ▶ Systém certifikovaný spoločnosťou IAPMO R&T podľa noriem NSF/ANSI 42, 53, 401 a P473 na zníženie nárokov uvedených v hárku s údajmi o výkonnosti a na stránke iapmort.org.
- ▶ Skutočný výkon sa môže líšiť v závislosti od miestnych podmienok vodovodnej siete.

Návod na použitie aplikácie/Parametre dodávky vody

Servisný prietok: 0,5 gpm (1,89 lpm)

Prívod vody: Pitná voda

Tlak vody: 25 - 120 psi (172 - 827 kPa)

Teplota vody: 33°F - 100°F (0,6°C - 38°C)

Objem: 170 galónov (643,5 litra)

Aby spotrebič fungoval podľa opisu, je nevyhnutné, aby boli dodržané požiadavky výrobcu na inštaláciu, údržbu a výmenu filtra. Informácie o záruke nájdete v návode na inštaláciu.



Poznámka

Zatiaľ čo sa testovanie vykonávalo v štandardných laboratórnych podmienkach, skutočný výkon sa môže líšiť. Náhradná kazeta: HRXWF Odhadované náklady na náhradné diely nájdete na našej webovej stránke www.haierspares.eu.



VAROVANIE!

- ▶ Na zníženie rizika spojeného s požitím kontaminantov:
- ▶ Nepoužívajte s vodou, ktorá je nie je mikrobiologicky bezpečná alebo nepoznáte jej kvalitu bez primeranej dezinfekcie pred a po použití systému. Systémy certifikované na redukciu cýst sa môžu používať s dezinfikovanou vodou, ktorá môže obsahovať filtrovateľné cýsty.



Poznámka

Na zníženie rizika úniku vody alebo zaplavenia a na zabezpečenie optimálneho výkonu filtra:

- ▶ Pred inštaláciou a použitím tohto systému si prečítajte a dodržiavajte pokyny na používanie.
- ▶ Inštalácia a používanie MUSIA BYŤ v súlade so všetkými vnútroštátnymi a miestnymi inštaláčnymi predpismi.
- ▶ Neinštalujte, ak tlak vody presahuje 120 psi (827 kPa). Ak tlak vody v domácnosti presiahne 80 psi (552 kPa), musíte nainštalovať ventil na redukciu tlaku. Ak máte pochybnosti o kontrole tlaku vody, požiadajte o pomoc inštalatéra.
- ▶ Spotrebič neinštalujte tam, kde sa môžu vyskytnúť nárazy a veľké výkyvy tlaku. Ak existujú podmienky nárazov a výkyvov tlaku, musíte nainštalovať tlmič nárazov. Ak máte pochybnosti o stavu vody, požiadajte o pomoc inštalatéra.
- ▶ Neinštalujte na rozvody teplej vody. Maximálna prevádzková teplota vody tohto filtračného systému je 100 °C (38 °C).
- ▶ Filter chráňte pred zamrznutím. Keď teplota klesne pod 33 °F (0,6 °C), vypustite filter.
- ▶ Jednorazovú filtračnú kazetu vymieňajte každých šesť mesiacov alebo skôr, ak spozorujete viditeľné zníženie prietoku vody.
- ▶ Ak jednorazovú filtračnú kazetu nevymeníte v odporúčaných intervaloch, môže to viesť k zníženiu výkonu filtra a prasklinám na puzdre filtra, čo spôsobí únik vody alebo zaplavenie.
- ▶ Tento systém bol testovaný podľa NSF/ANSI 42, 53, 401 a P473 na zníženie obsahu látok uvedených nižšie. Koncentrácia uvedených látok vo vode vstupujúcej do systému sa znížila na koncentráciu nižšiu alebo rovnú prípustnému limitu pre vodu opúšťajúcu systém, ako sa uvádza v NSF/ANSI 42, 53, 401 a P473.

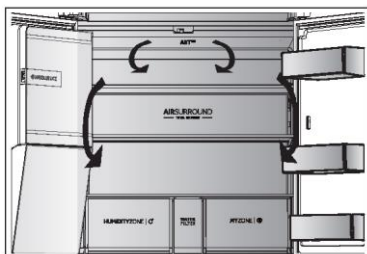

Viacnásobné prúdenie vzduchu

Chladnička je vybavená systémom s viacnásobným prúdením vzduchu, v ktorom sú príklady chladného vzduchu umiestnené na každej úrovni police. To pomáha udržiavať rovnomernú teplotu, aby sa vaše jedlo udržalo dlhšie čerstvé.

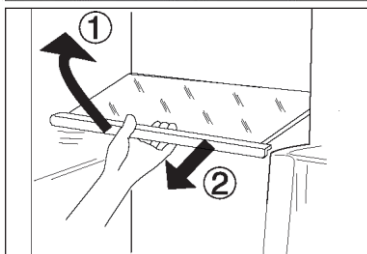

Nastaviteľné police

Výška políc sa môže nastaviť tak, aby vyhovovala vašim potrebám skladovania.

1. Ak chcete premiestniť policu, najprv zdvihnite jej predný okraj (1) a potom ju vytiahnite (2).
2. Ak ju chcete znovu nainštalovať, položte ju na výstupky na oboch stranách a zatlačte do najzadnejšej polohy, kým nezapadne do drážok na bokoch

i Poznámka:

Uistite sa, že všetky konce police sú v jednej rovine.

Zásuvka My Zone

V tomto oddelení je úroveň vlhkosti nižšia ako v oddelení chladničky. Táto zásuvka je vhodná na skladovanie čerstvých potravín, potravín, ktoré sa rýchlo chladia, a ovocia a zeleniny.



Zásuvka Humidity box

V tomto oddelení je úroveň vlhkosti okolo 90 %. Je riadené automaticky systémom a vhodné na skladovanie ovocia, zeleniny, šalátov a pod.



i Poznámka:

- ▶ Neodstraňujte plastový kryt vo vnútri dvoch zón. Udržiavajú vlhkosť.
- ▶ V týchto dvoch zásuvkách sa neodporúča skladovať ovocie citlivé na chlad, ako je ananás, avokádo, banány, grapefruity.
- ▶ Pri malých množstvách zeleniny môže byť úroveň vlhkosti nižšia ako 90 %, preto sa uprednostňujú veľké množstvá zeleniny.

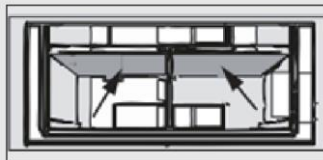

Priehradka My Zone XL

Spotrebič je vybavený priehradkou My Zone XL. V závislosti od účelu môžete zvoliť iné stupne teploty. Teplota sa môže nastaviť v rozsahu -5 °C až +5 °C.

Vyberateľné stojany na dverách/držiak na fľaše

Priehradky na dverách sa dajú vybrať na čistenie: Uchopte poličku oboma rukami, nadvihnite ju (1) a vytiahnite (2).

Ak chcete poličku vložiť späť do dverí, vykonajte vyššie uvedené kroky v opačnom poradí.

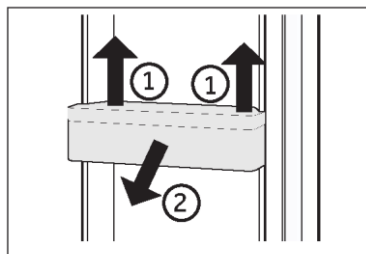

VOLITELNÉ: kontrolka teploty OK

Kontrolku teploty OK je možné použiť na určenie teplôt pod +4 °C. Ak sa na značke neoznačuje „OK“, teplotu postupne znižujte.

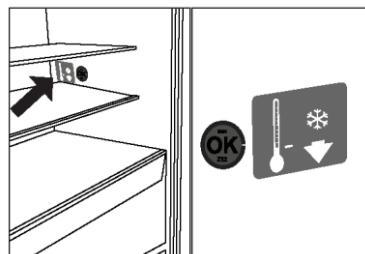

Poznámka:

Po zapnutí spotrebiča môže dosiahnutie správnej teploty trvať až 12 hodín.

Odnímateľná zásuvka My Zone XL

Ak chcete zásuvku vybrať, vytiahnite ju do maximálnej polohy (1), nadvihnite ju a vyberte (2).

Ak chcete poličku znovu vsunúť, vykonajte vyššie uvedené kroky v opačnom poradí.

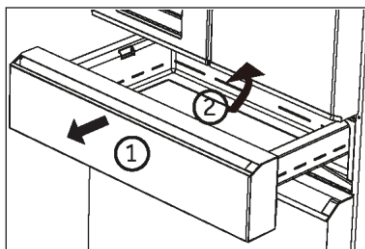

Vyberateľná zásuvka mrazničky

1. Vytiahnite zásuvku mrazničky do maximálnej polohy.
2. Vyberte držiak fľaše (A) na dvierkach mrazničky (na pravej strane držiaka fľaše je upevnený bajonet. Stlačením pevného bajonetu vyberte držiak fľaše).
3. Zdvihnite zásuvku (B), kým sa neoddelí od nosného bloku, zatlačte ju do mrazničky a nakloňte ju, aby ste ju vybrali.

Ak chcete mraziaci podnos a zásuvku znovu vsunúť, vykonajte vyššie uvedené kroky v opačnom poradí.

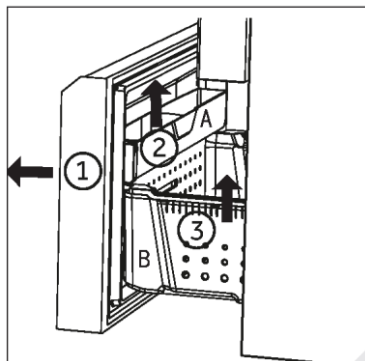

Osvetlenie

Interiérové LED osvetlenie sa rozsvieti po otvorení dverí. Výkon svetiel nie je ovplyvnený žiadnym iným nastavením spotrebiča.



Tipy na úsporu energie

- ▶ Uistite sa, že je spotrebič správne vetraný (pozrite časť INŠTALÁCIA).
- ▶ Spotrebič neinštalujte na priame slnečné svetlo ani do blízkosti zdrojov tepla (napr. kachle, ohrievače).
- ▶ Zabráňte zbytočne nízkej teplote v spotrebiči. Čím je nižšia nastavená teplota v spotrebiči, tým vyššia bude spotreba energie.
- ▶ Funkcie ako POWER- FREEZE zvyšujú spotrebu energie.
- ▶ Pred vložением do spotrebiča nechajte teplé jedlo vychladnúť.
- ▶ Dvere spotrebiča otvárajte čo najmenej a na čo najkratšie.
- ▶ Spotrebič nepreplňujte, aby ste nebránili prúdeniu vzduchu.
- ▶ Vyhýbajte sa vzduchu v obale potravín.
- ▶ Tesnenia dverí udržiavajte čisté, aby boli dvere vždy správne zatvorené.
- ▶ Mrazené potraviny rozmrazujte v úložnom priestore chladničky.
- ▶ Konfigurácia s najväčšou úsporou energie si vyžaduje, aby sa zásuvky, nádoby na potraviny a police udržiavali v stave ako na novom spotrebiči, pričom potraviny treba ukladať tak, aby nebránili prúdeniu vzduchu a neupchávali prívod vzduchu z potrubia.

**VAROVANIE!**

Spotrebič pred čistením odpojte od elektrickej siete.

Čistenie

Spotrebič čistite, keď je v ňom uskladnené len malé množstvo alebo žiadne potraviny. Spotrebič by ste mali čistiť každé štyri týždne, aby sa zaistila dobrá starostlivosť a zabránilo pachu z nesprávne uskladnených potravín.

**VAROVANIE!**

- ▶ Spotrebič nečistite tvrdými kefami, drôtenými kefami, čistiacim práškom, benzínom, amlacetátom, acetónom ani podobnými organickými roztokmi, kyselinami ani zásadami. Čistite pomocou špeciálneho čistiaceho prostriedku na chladničky, aby ste zabránili poškodeniu.
- ▶ Počas čistenia na spotrebič nestriekajte ani ho neoplachujte.
- ▶ Na čistenie spotrebiča nepoužívajte prúd vody ani paru.
- ▶ Studené sklenené poličky neumývajte horúcou vodou. Náhla zmena teploty môže spôsobiť rozbitie skla.
- ▶ Nedotýkajte sa vnútorného povrchu priestoru mrazničky, najmä nie mokrymi rukami, pretože by vám mohli k povrchu primrznúť.
- ▶ Ak dôjde k zahriatiu, skontrolujte stav zmrazených potravín.

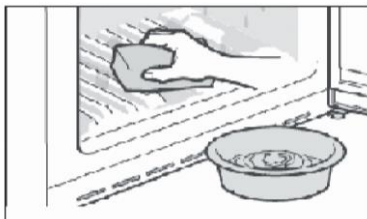

- ▶ Tesnenie na dverách musí byť vždy čisté.
 - ▶ Vnútro a plášť spotrebiča čistite špongiou navlhčenou v teplej vode s prídavkom neutrálneho saponátu.
1. Mäkkou handričkou alebo špongiou namočenou v teplej vode utrite interiér a exteriér chladničky, vrátane tesnenia dverí, dverovej poličky, sklenených políc, boxov atď. (do teplej vody môžete pridať neutrálny čistiaci prostriedok).
 2. Ak sa rozleje nejaká kvapalina, vyberte všetky znečistené diely, opláchnite ich prúdom vody, vysušte a vložte späť do chladničky.
 3. Ak dôjde k rozliatiu krému (napríklad smotana, roztopená zmrzlina), odstráňte všetky znečistené časti, vložte ich na nejaký čas do teplej vody s teplotou približne 40 °C, potom ich opláchnite prúdom vody, vysušte a vložte späť do chladničky.
 4. V prípade, že v chladničke (medzi policami alebo zásuvkami) ostane nejaká malá usadenina alebo komponent, použite na uvoľnenie mäkkú kefku. Ak sa k tejto časti nedostanete, kontaktujte servis Haier
 - ▶ Opláchnite a osušte mäkkou handričkou.
 - ▶ Žiadne časti spotrebiča nečistite v umývačke riadu.
 - ▶ Pred opätovným zapnutím spotrebiča počkajte najmenej 5 minút, pretože časté spúšťanie môže poškodiť kompresor.

Odmrazovanie

Odmrazovanie chladničky a mrazničky sa vykonáva automaticky: nie je potrebná žiadna manuálna činnosť.

Výmena LED žiaroviek



VAROVANIE!

LED žiarovku nevymieňajte sami, musí ju vymeniť iba výrobca alebo autorizovaný servisný pracovník.

Osvetlenie využíva ako zdroj svetla LED, ktoré sa vyznačujú nízkou spotrebou energie a dlhou životnosťou. Ak sa vyskytnú nejaké abnormality, kontaktujte zákaznícky servis. Pozrite časť ZÁKAZNÍCKY SERVIS.

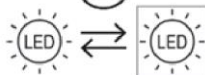

Zdroj svetla (len LED) smie vymeniť iba odborník.

Tento výrobok obsahuje svetelný zdroj triedy energetickej účinnosti G.

Priestor	Napätie	Trieda energetickej účinnosti	Model
Zadné svetlo chladničky	12 V	G	HFW7918EIMP HFW7918EIMB HFW7918EIMP(UK)
Mraznička	12 V	G	
My Zone XL	12 V	G	
Svetlo rukoväti	12 V	G	
Projekčná lampa	12 V	G	

Dlhodobé vyradenie z prevádzky

Ak nebudete spotrebič dlhšiu dobu používať a pre chladničku nepoužijete funkciu Holiday:

- ▶ Vyberte potraviny.
- ▶ Odpojte napájací kábel.
- ▶ Spotrebič vyčistite podľa vyššie uvedeného návodu.
- ▶ Dvere nechajte otvorené, aby sa vo vnútri nevytvárali nepríjemné pachy.



Poznámka

Spotrebič vypnite, len ak je to nevyhnutne potrebné.

Premiestňovanie spotrebiča

1. Vyberte všetky potraviny a odpojte spotrebič od elektrickej siete.
2. Police a ďalšie vyberateľné diely chladničky a mrazničky zaistíte lepiacou páskou.
3. Chladničku nenakláňajte o viac ako 45°, aby ste predišli poškodeniu chladiaceho systému.



VAROVANIE!

- ▶ Spotrebič nezdvíhajte za rukoväti dverí.
- ▶ Spotrebič nikdy neukladajte na podlahu v horizontálnej polohe.

Mnoho vyskytujúcich sa problémov môžete vyriešiť sami bez osobitných odborných znalostí. V prípade problému skontrolujte všetky zobrazené možnosti a pred kontaktovaním zákazníckeho servisu postupujte podľa nasledujúcich pokynov. Pozrite časť ZÁKAZNÍCKY SERVIS.



VAROVANIE!

- ▶ Pred údržbou spotrebič vypnite a vytiahnite zástrčku zo zásuvky.
- ▶ Údržbu elektrického zariadenia môže vykonávať iba kvalifikovaný elektrikár, pretože neodborné opravy môžu spôsobiť značné následné škody.
- ▶ Poškodený prívod môže v záujme eliminácie akéhokoľvek rizika vymeniť len výrobca, jeho servisný zástupca alebo rovnako kvalifikovaná osoba.

Problém	Možná príčina	Možné riešenie
Kompresor nefunguje.	<ul style="list-style-type: none"> • Zástrčka nie je vsunutá do zásuvky. • Spotrebič je v cykle odmrazovania 	<ul style="list-style-type: none"> • Vsuňte zástrčku do zásuvky elektrickej siete. • To je normálne pri automatickom odmrazovaní.
Spotrebič sa zapína často alebo ostáva zapnutý príliš dlho.	<ul style="list-style-type: none"> • Príliš vysoká vnútorná alebo vonkajšia teplota. • Spotrebič bol dlhšie vypnutý. • Zatvorené dvere spotrebiča netesnia dobre. • Dvere boli otvorené príliš často alebo príliš dlho. • Nastavenie teploty mraziacej časti je príliš nízke. • Tesnenie dverí je špinavé, opotrebované, popraskané alebo nevhodné. • Nie je zabezpečené požadované prúdenie vzduchu. 	<ul style="list-style-type: none"> • V takom prípade je normálne, že kompresor spotrebiča ostane zapnutý dlhšie. • Zvyčajne trvá 8 až 12 hodín, kým spotrebič úplne ochladne. • Zatvorte dvere/zásuvku a uistite sa, že je spotrebič umiestnený na rovnom povrchu a že sa v ňom nenachádzajú potraviny alebo nádoba, ktoré by blokovali dvere. • Neotvárajte dvere/zásuvku príliš často. • Nastavujte vyššiu teplotu, kým nedosiahnete uspokojivú teplotu chladničky. Trvá 24 hodín, kým sa teplota v chladničke ustáli. • Vyčistite tesnenie dverí/zásuvky alebo ich dajte vymeniť v servise. • Zaisťte dostatočnú ventiláciu.
Vnútro chladničky je špinavé a/alebo zapácha.	<ul style="list-style-type: none"> • Vnútro chladničky treba vyčistiť. • V chladničke sú uložené potraviny so silnou arómou. 	<ul style="list-style-type: none"> • Vyčistite vnútro chladničky. • Potraviny dôkladne zabaľte.
Spotrebič vydáva neobvyklé zvuky.	<ul style="list-style-type: none"> • Spotrebič nie je umiestnený na rovnom povrchu. • Spotrebič sa dotýka nejakého predmetu v jeho okolí. 	<ul style="list-style-type: none"> • Nastavte nožičky a vyrovnajte spotrebič do vodorovnej polohy. • Odstráňte predmety v okolí spotrebiča.

Problém	Možná príčina	Možné riešenie
V spotrebiči nie je dostatočne nízka teplota.	<ul style="list-style-type: none"> Nastavená teplota je príliš vysoká. Do spotrebiča ste vložili príliš teplé potraviny a jedlá. Vložili ste príliš veľa potravín naraz. Potraviny sú príliš blízko seba. Netesne zatvorené dvere/zásuvka spotrebiča. Dvere/zásuvka boli otvorené príliš často alebo príliš dlho. 	<ul style="list-style-type: none"> Resetujte teplotu. Pred uložením potraviny a jedlá vždy ochlaďte. Vždy vkladajte malé množstvo potravín. Medzi potravinami nechávajte medzeru, aby mohol vzduch voľne prúdiť. Zatvorte dvere/zásuvku. Neotvárajte dvere/zásuvku príliš často.
V spotrebiči je príliš nízka teplota.	<ul style="list-style-type: none"> Nastavená teplota je príliš nízka. Funkcia Super-Frz/Super-Cool je aktivovaná alebo beží príliš dlho. 	<ul style="list-style-type: none"> Resetujte teplotu. Vypnite funkciu Super-Frz/Super-Cool
Vytváranie kondenzátu na vnútornej strane chladiaceho priestoru.	<ul style="list-style-type: none"> Príliš teplé a príliš vlhké prostredie. Netesne zatvorené dvere/zásuvka spotrebiča. Dvere/zásuvka boli otvorené príliš často alebo príliš dlho. Otvorené nádoby na potraviny alebo kvapaliny. 	<ul style="list-style-type: none"> Zvýšte teplotu. Zatvorte dvere/zásuvku. Neotvárajte dvere/zásuvku príliš často. Horúce jedlá nechajte vychladnúť na izbovú teplotu a jedlá a kvapaliny zakryte.
Hromadenie vlhkosti na vonkajšom povrchu chladičky alebo medzi dverami/dverami a zásuvkou.	<ul style="list-style-type: none"> Ovzdušie je príliš teplé a príliš vlhké. Dvere nie sú tesne zatvorené. Dochádza ku kondenzácii chladného vzduchu v spotrebiči a teplého vzduchu mimo neho. 	<ul style="list-style-type: none"> Vo vlhkom podnebí je to normálne a zmení sa to po poklese vlhkosti. Dbajte na to, aby boli dvere/zásuvka tesne zatvorené.
V mrazničke je silná vrstva ľadu a námrazy.	<ul style="list-style-type: none"> Potraviny neboli správne zabalené. Netesne zatvorené dvere/zásuvka spotrebiča. Dvere/zásuvka boli otvorené príliš často alebo príliš dlho. Tesnenie dverí/zásuvky je znečistené, opotrebované, prasknuté alebo nevhodné. Niečo na vnútornej strane bráni správne zatvoreniu dverí/zásuvky. 	<ul style="list-style-type: none"> Potraviny vždy správne zabaľte. Zatvorte dvere/zásuvku. Neotvárajte dvere/zásuvku príliš často. Vyčistite tesnenie dverí/zásuvky alebo ich vymeňte za nové. Premiestnite police, priehradky na dverách alebo vnútorné zásobníky tak, aby sa dali dvere/zásuvka zatvoriť.
Boky skrinky a lišty dverí sa zahrievajú.	<ul style="list-style-type: none"> - 	<ul style="list-style-type: none"> Je to normálne.

Problém	Možná príčina	Možné riešenie
Spotrebič vydáva neobvyklé zvuky.	<ul style="list-style-type: none"> Spotrebič nie je umiestnený na rovnom povrchu. Spotrebič sa dotýka nejakého predmetu v jeho okolí. 	<ul style="list-style-type: none"> Nastavte nožičky a vyrovajte spotrebič do vodorovnej polohy. Odstráňte predmety v okolí spotrebiča.
Počuť tichý zvuk podobný tečúcej vode.	<ul style="list-style-type: none"> - 	<ul style="list-style-type: none"> Je to normálne.
Budete počuť pípnutie alarmu.	<ul style="list-style-type: none"> Dvere chladničky ostali otvorené. 	<ul style="list-style-type: none"> Zatvorte dvere.
Budete počuť slabé hučanie.	<ul style="list-style-type: none"> Funguje systém proti kondenzácii 	<ul style="list-style-type: none"> To zabraňuje kondenzácii a je to normálne
Nefunguje osvetlenie interiéru alebo chladiaci systém.	<ul style="list-style-type: none"> Zástrčka nie je vsunutá do zásuvky. Porucha zdroja napájania. LED žiarovka nie je v poriadku. 	<ul style="list-style-type: none"> Vsuňte zástrčku do zásuvky elektrickej siete. Skontrolujte elektrické napájanie v miestnosti. Kontaktujte miestnu elektrárenskú spoločnosť! Kontaktujte servis kvôli výmene žiarovky.
Z výtoku dávkovača vody vyteká alebo kvapká voda.	<ul style="list-style-type: none"> Nádržka na vodu nie je správne nainštalovaná Ústie dávkovača vody nie je pevne priskrutkované k nádrži. Na výtoku vody chýba biely silikónový tesniaci krúžok. 	<ul style="list-style-type: none"> Nasadte nádržku na vodu do dverí chladničky a uistite sa, že je úplne zatlačená do dverí. Ústie vody je pevne priskrutkované k nádrži na vodu. Pred namontovaním ústia na nádrž na vodu skontrolujte, či je na výtoku vody na strane nádrže biely kremíkový tesniaci krúžok.

Problém	Možná príčina	Možné riešenie
Automatický výrobnik ľadu nevytvára ľad alebo produkuje malé množstvo ľadu.	<ul style="list-style-type: none"> Nepripájajte prírodnú hadicu vody k spotrebiču a otvorte prírodný ventil. Hadica prívodu vody je zalomená. Nedávno bolo vydané veľké množstvo ľadu. Funkcia výrobníka ľadu nie je zapnutá. Dvere spotrebiča otvárate často. Dvere spotrebiča nie sú úplne zatvorené. 	<ul style="list-style-type: none"> Pripojte prírodnú hadicu vody k spotrebiču a úplne otvorte prírodný ventil. Vyrovnejte prírodnú hadicu vody. Výroba väčšieho množstva ľadu v automatickom výrobníku ľadu trvá približne 24 hodín. Počkajte. Zapnite funkciu „Ice on/off“. Ak často otvárate dvere spotrebiča, uniká studený vzduch, čím sa znižuje rýchlosť tvorby ľadu. Dvere spotrebiča neotvárajte a nezatvárajte často. Dvere spotrebiča úplne zatvorte.
Ľad sa nevydáva.	<ul style="list-style-type: none"> Funkcia Kocky ľadu alebo Drvený ľad nie je aktívna. Zablokovala sa cesta k ľadu. 	<ul style="list-style-type: none"> Na ovládacom paneli vyberte striedavo režimy pre kocky ľadu a drvený ľad na dávkovanie ľadu. Skontrolujte ľad a pravidelne čistite cestu pre ľad.
Z dávkovača nevyteká voda.	<ul style="list-style-type: none"> Prírodný ventil môže byť zatvorený. Môže byť prázdna nádržka dávkovača vody. Hadica prívodu vody je zalomená. Používate nefiltrovanú vodu. Zanesený vodný filter alebo filter nie je nainštalovaný. Voda v nádrži je zmrazená, pretože ovládače sú nastavené na príliš nízku teplotu. 	<ul style="list-style-type: none"> Otvorte ventil prívodu vody. Naplňte nádrž dávkovača vody. Vyrovnejte prírodnú hadicu vody. Vodný filter vopred vymeňte. Vymeňte vodný filter. Nastavte ovládače chladničky na vyššie teploty a počkajte 24 hodín. Ak sa voda nezačne vydávať ani po 24 hodinách, zavolajte servis.
Z dávkovača uniká voda.	<ul style="list-style-type: none"> V systéme potrubia vody môže byť vzduch, čo spôsobuje odkvapkávanie vody po vydaní. 	<ul style="list-style-type: none"> Zapnite výdaj vody aspoň na 3 minúty, aby ste odstránili vzduch zo systému.
Voda chutí divne.	<ul style="list-style-type: none"> Čistenú alebo studenú vodu ste dlhšie nepoužívali. Používa sa filter, ktorého platnosť expirovala. 	<ul style="list-style-type: none"> Aktivujte výdaj vody aspoň na 3 minúty. Vymeňte vodný filter.

Ak chcete kontaktovať technickú pomoc, navštívte našu webovú stránku: <https://corporate.haier-europe.com/en/> V sekcii „webová stránka“ vyberte značku svojho spotrebiča a svoju krajinu. Stránka vás presmeruje na konkrétnu webovú stránku, kde nájdete telefónne číslo a formulár na kontaktovanie technickej pomoci.

Prerušenie elektrického napájania

V prípade výpadku elektrického prúdu by mali potraviny zostať bezpečne vychladené približne 5 hodín. V prípade dlhšieho výpadku elektrického napájania, najmä v lete, postupujte podľa nasledujúcich pokynov:

- ▶ Dvere/zásuvku otvárajte čo najmenej.
- ▶ Počas prerušenia napájania nevkladajte do spotrebiča ďalšie potraviny.
- ▶ Ak vám je výpadok prúdu oznámený vopred a predpokladaná doba výpadku presahuje 5 hodín, vyrobte ľad a vložte ho do zásobníka v hornej časti chladničky.
- ▶ Ihneď po prerušení musíte potraviny skontrolovať.
- ▶ V dôsledku zvýšenia teploty v chladničke počas výpadku elektrického prúdu alebo inej poruchy dôjde k skráteniu trvanlivosti potravín a tiež sa zníži ich kvalita. Potraviny, ktoré sa rozmrazili, by ste mali buď rýchlo skonzumovať alebo uvariť a znovu zmraziť (ak je to vhodné), aby sa predišlo zdravotným rizikám.

Funkcia pamäte pri prerušení napájania

Po obnovení napájania spotrebič pokračuje v nastaveniach, ktoré boli nastavené pred výpadkom prúdu.

Vybalenie



VAROVANIE!

- ▶ Spotrebič je ťažký. Musia s ním vždy manipulovať dve osoby.
- ▶ Všetky obalové materiály udržiajte mimo dosahu detí a zlikvidujte ich spôsobom, ktorý je šetrný k životnému prostrediu.
- ▶ Vyberte spotrebič z obalu.
- ▶ Odstráňte všetok obalový materiál.

Podmienky prostredia

Teplota v miestnosti musí byť vždy medzi 10 °C až 38 °C, pretože môže mať vplyv na teplotu vnútri spotrebiča a na jeho spotrebu energie. Spotrebič neinštalujte v blízkosti iných spotrebičov vyžarujúcich teplo (rúry, chladničky) bez izolácie.

Požiadavky na priestor

Požadovaný priestor pri otvorení dverí:

W1=905mm

W2=1528 mm

D1=620 mm

D2=1024 mm

D3=1106 mm

D4=1024 mm(S dvere)/

1118 mm(F dvere)

D5=100 mm

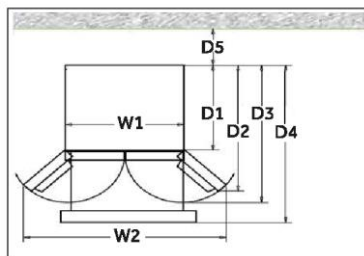

Požiadavky na ventiláciu

Na dosiahnutie dostatočnej ventilácie spotrebiča z bezpečnostných dôvodov je potrebné dodržiavať požiadavky pre správne vetranie.

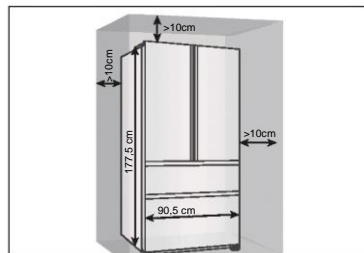

Zarovnanie spotrebiča

Zariadenie musí byť umiestnené na rovnom a pevnom povrchu.

1. Nakloňte chladničku mierne dozadu.
 2. Nastavte nožičky na požadovanú úroveň.
- Uistite sa, že vzdialenosť od steny na strane závesu je aspoň 10 cm, aby sa dali dvere správne otvoriť.

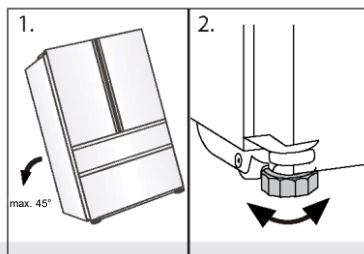

Poznámka:

Pre samostatne stojaci spotrebič: tento chladiaci spotrebič nie je určený na použitie ako zabudovaný spotrebič.

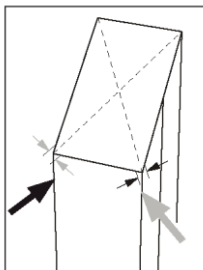

3. Stabilitu môžete skontrolovať striedavým potlačením v smere uhlopriečky. Spotrebič sa môže mierne vykloniť v oboch smeroch. V opačnom prípade môže dôjsť k zdeformovaniu rámu, výsledkom čoho môže byť aj nedostatočné tesnenie dverí. Mierne naklonenia dozadu uľahčuje zatváranie dverí.

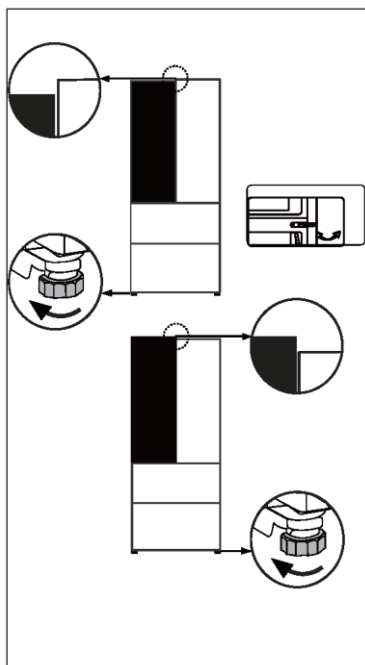

Jemné doladenie dverí

Ak sa dvere nenachádzajú v jednej úrovni, tento nesúlad možno odstrániť nasledovným spôsobom:

Použitie nastaviteľnej nožičky/ nastaviteľného závesu

Otočením nastaviteľnej nožičky alebo nastaviteľného závesu v smere šípky sa nožička zdvíha alebo znižuje. Nastaviteľné závesy môžete doladiť 6 mm imbusovým kľúčom.

V prípade potreby kontaktujte popredajný servis.

i Poznámka:

Pri budúcom používaní dverí chladničky sa môže vyskytnúť nezarovnanie dverí v dôsledku hmotnosti uložených potravín. Potom nastavte podľa vyššie uvedených metód.

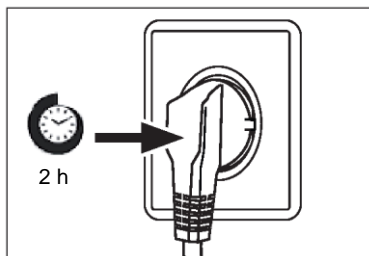

Doba čakania

V puzdre kompresora sa nachádza bezúdržbový mazací olej. Pri nakláňaní spotrebiča počas prevozu sa tento olej môže dostať cez uzatvorený systém rúrok. Pred pripojením spotrebiča ku zdroju napájania musíte počkať aspoň 2 hodiny, aby olej stiekol späť do puzdra.

Elektrické zapojenie

Pred každým pripojením skontrolujte, či:

- ▶ napájanie, zásuvka a istenie zodpovedajú typovému štítku.
- ▶ je sieťová zásuvka uzemnená a nie je pripojený žiadny adaptér s viacerými zásuvkami ani predlžovací kábel.
- ▶ sa zástrčka a zásuvka presne zhodujú.

Zástrčku pripojte k správne nainštalovanej domácej zásuvke.



VAROVANIE!

Poškodený napájací kábel musia vymeniť v zákazníckom servise, aby sa zabránilo nebezpečenstvu (pozrite záručný list).

Modely „Ľad a voda“ a „Automatický ľad“

- ▶ Chladničku „Ľad a voda“ a „Automatický ľad“ musí nainštalovať kvalifikovaný inštalatér alebo vyškolený servisný technik spoločnosti Haier, pretože nesprávne inštalovanie môže viesť k úniku vody.
- ▶ Spoločnosť Haier nepreberá zodpovednosť za škody (vrátane poškodenia vodou) spôsobené chybnou inštaláciou alebo inštaláciou spotrebičov.



Poznámka:

Pred prvým použitím vyberte poličky na dverách z polohy A a namontujte ich do polohy B.

- ▶ Držte predný okraj poličiek jednou rukou a poklepkávajte po nich striedavo v smere šípky 1 druhou rukou. Po vysunutí poličiek z dverí ich otáčajte dopredu a nadol v smere šípky 2, aby ste ho vybrali a mohli nasadiť do polohy B.

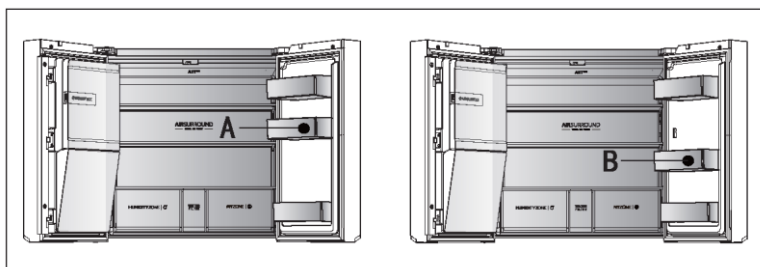
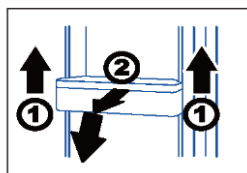

VAROVANIE!

- ▶ Pripojte len k prívodu pitnej vody. Vodný filter iba filtruje nečistoty vo vode a zaisťuje čistotu a hygienu ľadu. Nedokáže vodu sterilizovať ani zničiť choroboplodné zárodky alebo iné škodlivé látky.
- ▶ Príliš vysoký tlak vody v hadici môže poškodiť spotrebič. Ak tlak vody v hadici presiahne 0,6 MPa, nainštalujte redukčný ventil.
- ▶ Pred pripojením skontrolujte, či je voda čistá a číra.

Špecifikácie výrobku podľa nariadenia EÚ č. 2019/2016

Značka	Haier
Názov/identifikačný kód modelu	HF7918EIMP HF7918EIMB HF7918EIMP(UK)
Kategória modelu	Chladnička s mrazničkou
Trieda energetickej účinnosti	E
Ročná spotreba energie (kWh/rok)(1)	357
Celkový objem (l)	601
Objem chladničky (l)	323
Objem mrazničky (l)	186
Objem priestoru s premenlivou teplotou (l)	80
Priestor bez označenia hviezdikami (l)	12
Počet hviezdíček	
Teplota ďalších priestorov > 14 °C	Neuplatňuje sa
Systém bez námrazy Frost-free	Áno
Kapacita zmrazovania (kg/24 h)	9
Klimatická trieda (2)	SN-N-ST
Trieda emisie hluku a emisie hluku prenášané vzduchom (db(A) re 1pW)	B(35)
Čas nábehu teploty (h)	9
Kapacita výroby ľadu	1,4 kg/24 h
Typ spotrebiča	voľne stojaci
Iné	S výrobníkom ľadu vo dverách

Vysvetlenie:

• Áno, odporúčané

(1) Na základe výsledkov skúšky zhody noriem počas 24 hodín. Skutočná spotreba závisí od použitia a umiestnenia spotrebiča.

(2) Klimatická trieda SN: Tento spotrebič je určený na použitie pri teplote okolia v rozsahu + 10 °C až +32 °C.

Klimatická trieda N: Tento spotrebič je určený na použitie pri teplote okolia v rozsahu + 16°C až +32°C

Klimatická trieda ST: Tento spotrebič je určený na použitie pri teplote okolia v rozsahu + 16 °C až +38 °C.

Klimatická trieda T: Tento spotrebič je určený na použitie pri teplote okolia v rozsahu + 16°C až +43°C

Doplňujúce technické údaje

Napätie/Frekvencia	220-240 V ~/ 50 Hz
Vstupný prúd (A)	2
Hlavná poistka (A)	16
Chladiace médium	R600a
Rozmery (V/Š/H v mm)	1775/908/750

Odporúčame vám náš zákaznícky servis Haier a použitie originálnych náhradných dielov.

Ak máte problém so svojim spotrebičom, najskôr si pozrite časť **RIEŠENIE PROBLÉMOV**.

Ak tam nenájdete riešenie, kontaktujte

- ▶ svojho miestneho predajcu alebo
- ▶ naše európske stredisko European Call Service-Center (pozri nižšie uvedené telefónne čísla) alebo
- ▶ oblasť Service & Support na stránke www.haier.com, kde môžete požiadať o servis
- ▶ a nájsť odpovede na najčastejšie otázky.

Ak chcete kontaktovať náš servis, uistite sa, že máte k dispozícii nasledujúce údaje. Informácie nájdete na typovom štítku.

Model _____

Sériové č. _____

V prípade záruky skontrolujte aj záručný list dodaný s výrobkom.

European Call Service-Center		
Krajina*	Telefónne číslo	Náklady
Haier Italy (IT)	199 100 912	
Haier Spain (ES)	902 509 123	
Haier Germany (DE)	0180 5 39 39 99	<ul style="list-style-type: none"> • 14 centov/min. pevná linka • max. 42 centov/min. mobil
Haier Austria (AT)	0820 001 205	<ul style="list-style-type: none"> • 14,53 centov/min. pevná linka • max. 20 centov/min. všetky ostatné
Haier United Kingdom (UK)	0333 003 8122	
Haier France (FR)	0980 406 409	

* Ďalšie krajiny nájdete na stránke www.haier.com

Haier Europe Trading S.r.l

Pobočka UK

Westgate House, Westgate, Ealing

London, W5 1YY

*Trvanie záruky na chladiaci spotrebič:

Minimálna záruka je: 2 roky pre krajiny EÚ, 3 roky pre Turecko, 1 rok pre Spojené kráľovstvo, 1 rok pre Rusko, 3 roky pre Švédsko, 2 roky pre Srbsko, 5 rokov pre Nórsko, 1 rok pre Maroko, 6 mesiacov pre Alžírsko, Tunisko nevyžaduje žiadnu zákonnú záruku.

* Obdobie poskytovania náhradných dielov na opravu spotrebiča:

Termostaty, snímače teploty, dosky plošných spojov a svetelné zdroje sú k dispozícii minimálne sedem rokov po uvedení poslednej jednotky modelu na trh. Kľučky, závesy dverí, podnosy a koše minimálne na obdobie siedmich rokov a tesnenia dverí na minimálne 10 rokov po uvedení poslednej jednotky modelu na trh.

* Ďalšie informácie o výrobku nájdete na stránke <https://eprel.ec.europa.eu/> alebo si naskenujte QR kód na štítku s údajmi o elektrickej spotrebe spotrebiča.

2022 Verzia A

Haier

